

TRIXIE

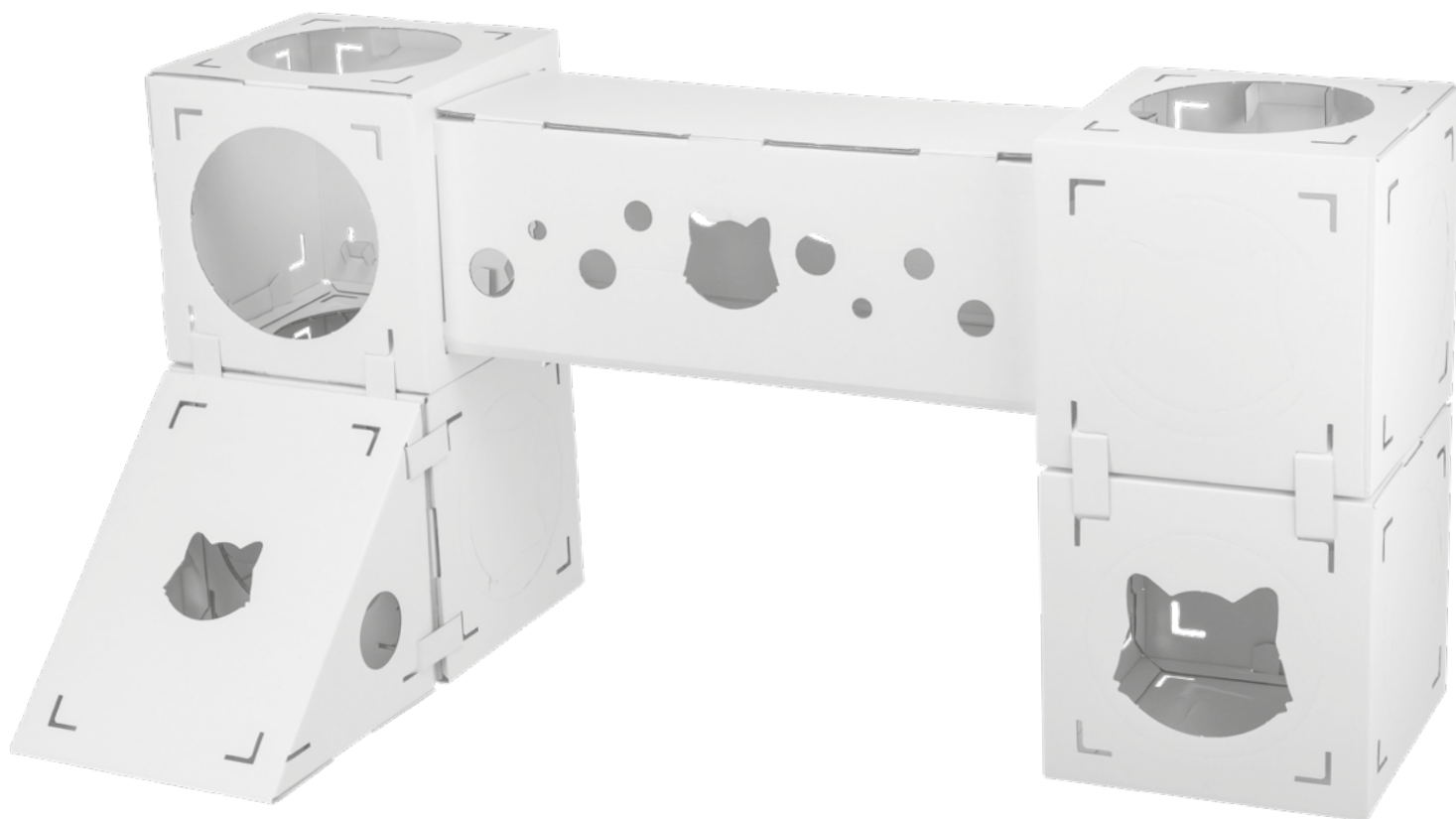

Scan for
assembly video!



Anleitung

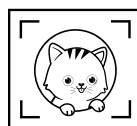

KittyPits®

ⓔⓃ Instructions

ⓕⓗ Instructions

ⓃⓁ Instructies

ⓔⓣ Istruzioni

ⓈⓋ Instruktioner

ⓔⓈ Instrucciones

ⓕⓞ Инструкция

ⓕⓣ Instruções

ⓕⓁ Instrukcja

ⓕⓈ Instrukce

ⓔⓐ Vejledning

ⓕⓀ Návod na obsluhu

ⓕⓀ Посібник з експлуатаці

ⓕⓞ Használati útmutató

#48061



**BITTE ZUERST LESEN | PLEASE READ FIRST | ATTENTION | ALSJEBLIEFT EERST
INSTRUKTION | LEE PRIMERO | СНАЧАЛА ПРОЧИТАЙТЕ | LER PRIMEIRO
LÆS FØRST | NAJSKÔR SI PREČÍTAJ | СПОЧАТКУ ПРОЧИТАЙТЕ | ΚÉΡJÛN**

(DE)

Bitte falte zu Beginn alle Einzelteile entlang der Falzlinien vor. Falte die Teile so, dass die Falzlinien innen liegen, sofern nicht anders angegeben. Bitte beachte, dass beim Aufbau des Würfels die großen Katzenköpfe/Kreise zunächst noch nicht entfernt werden dürfen. Welche Katzenköpfe/Kreise du aus dem Würfel entfernen musst, ergibt sich erst ganz am Schluss, wenn du entscheidest, wie du die einzelnen Elemente anordnen möchtest. Bei Bedarf kann zum Entfernen der perforierten Einzelteile optional ein Bastelskalpell o.ä. zur Hilfe genommen werden.

(EN)

Please pre-fold all individual parts along the fold lines at the beginning. Fold the parts in a way that the fold lines are on the inside, unless otherwise stated. Please note that when assembling the cube, the large cat heads/circles must not be removed at first. Which cat heads/circles you have to remove from the cube will only be determined at the very end when you decide how you want to arrange the individual elements. If necessary, a craft scalpel or similar can be used to remove the perforated individual parts.

(FR)

Pour commencer, plie toutes les pièces le long des lignes de pliage. Plie les pièces de manière à ce que les lignes de pliage se trouvent à l'intérieur, sauf indication contraire. Attention : lors de la construction du cube, les grandes têtes de chat / cercles ne doivent pas être enlevés. Les têtes de chat / cercles que tu dois retirer du cube ne seront déterminés qu'à la fin, lorsque tu décideras de la manière dont tu veux organiser les différents éléments. Si nécessaire, tu peux utiliser un cutter ou un outil similaire pour retirer les éléments perforés.

(NL)

Vouw alsjeblieft om te beginnen de afzonderlijke delen langs de vouwlijnen voor. Vouw de delen zo dat de vouwlijnen aan de binnenkant zitten, voor zover niet anders aangegeven. Houd er alsjeblieft rekening mee dat je bij het in elkaar zetten van de kubus de grote kattenkoppen/cirkels eerst niet moet verwijderen. Welke kattenkoppen/cirkels je uit de kubus moet verwijderen, bepaal je pas helemaal aan het einde, wanneer je beslist hoe je de afzonderlijke elementen wilt rangschikken. Indien nodig kun je een

knutselmesje, -scalpel of iets dergelijks gebruiken om de afzonderlijke geperforeerde delen te verwijderen.

(IT)

Prima di tutto, piegate tutte le singole parti lungo le linee di piegatura precedentemente indicate. Piegate i pezzi in modo che le linee di piegatura siano rivolte verso l'interno, se non diversamente indicato. Quando si assembla il cubo, i fori a forma di testa di gatto/ cerchio non devono essere rimossi subito. Rimuovere le sagome dei fori solo alla fine, quando si deciderà come disporre i singoli elementi. Se necessario, è possibile utilizzare un coltellino o uno strumento simile per rimuovere le singole parti perforate.

(SV)

Förvik de olika delarna längs viklinjerna till att börja med. Vik delarna så att viklinjerna ligger på insidan, om inget annat anges. Observera att de stora katthuvudena/cirklarna inte får tas bort först när kuben sätts ihop. Vilka katthuvuden/cirklar som ska tas bort från kuben avgörs först i slutet när du bestämmer hur du vill arrangera de enskilda delarna. Vid behov kan man använda en hantverks skärkniv eller liknande för att ta bort de perforerade enskilda delarna.

(ES)

Pliega previamente todas las piezas siguiendo las líneas de plegado del principio. Pliega las piezas de modo que las líneas de pliegue queden en el interior, a menos que se indique lo contrario. Ten en cuenta que, al montar el cubo, las cabezas/los círculos de gato grandes no deben retirarse al principio. Sólo al final, cuando decidas cómo quieres colocar los distintos elementos, sabrás qué cabezas de gato o círculos tienes que quitar del cubo. Si es necesario, se puede utilizar un bisturí de manualidades o similar para retirar las partes individuales perforadas.

(RU)

Сначала предварительно согните все отдельные детали по линиям сгиба. Если не указано иное, сложите детали таким образом, чтобы линии сгиба были с внутренней стороны. Обратите внимание, что при сборке кубика не нужно сразу вынимать части, имеющие форму большой кошачьей головы или круга. Какие именно части, имеющие форму кошачьей головы или круга, стоит убрать из кубика, будет понятно в конце, когда вы решите, где

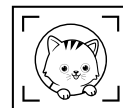

должны быть расположены отдельные элементы. В случае необходимости воспользуйтесь монтажным ножом или похожим инструментом для удаления отдельных перфорированных частей.

(PT)

Dobre inicialmente todas as peças individuais seguindo as linhas guias de dobragem. Dobre as peças de modo a que as linhas guias de dobragem fiquem no interior, exceto quando indicado em contrário. Tenha em atenção que, ao montar o cubo, as cabeças de gato/ círculos grandes não devem ser retirados no início. Só no final, quando decidir como quer dispor os diferentes elementos, é que saberá que cabeças de gato ou círculos tem de retirar do cubo. Se necessário, pode utilizar uma faca de artesanato ou similar para remover as partes perfuradas individuais.

(PL)

Złóż na początku wszystkie poszczególne części wzdłuż linii zagięcia. Złóż części w taki sposób, aby linie zagięcia znajdowały się po wewnętrznej stronie, chyba że zaznaczono inaczej. Należy pamiętać, że podczas montażu nie należy od razu usuwać dużych kocich głów/okręgów. Które kocie głowy/okręgi trzeba usunąć ustalimy dopiero na samym końcu, kiedy zdecydujemy, jak chcemy ułożyć poszczególne elementy. Jeśli to konieczne, do usunięcia perforowanych poszczególnych części można użyć skalpela rzemieślniczego lub podobnego narzędzia.

(CS)

Pro začátek si prosím předem složte všechny jednotlivé díly podél linií ohybu. Pokud není uvedeno jinak, skládejte díly tak, aby linie přehybu byly na vnitřní straně. Upozorňujeme, že při sestavování kostky se velké kočičí hlavy/kroužky nesmí nejprve odstranit. Které kočičí hlavy/kroužky musíte z kostky odstranit, určíte až na samém konci, když se rozhodnete, jak chcete jednotlivé prvky uspořádat. V případě potřeby lze k odstranění jednotlivých perforovaných dílů použít řemeslnický skalpel nebo podobný nástroj.

(DA)

Fold alle enkeltdele langs foldelinjerne i begyndelsen. Fold delene, så foldelinjerne er på indersiden, medmindre andet er angivet. Vær opmærksom på, at de store kattehoveder/cirkler ikke skal fjernes i første

omgang, når terningen samles. Hvilke kattehoveder/cirkler, der skal fjernes fra terningen, afgøres først til sidst, når du beslutter dig for, hvordan du vil arrangere de enkelte elementer. Hvis det er nødvendigt, kan man bruge en hobbykalpel eller lignende til at fjerne de perforerede enkeltdele.

(SK)

Všetky jednotlivé diely na začiatku prelož pozdĺž linií skladania. Ak nie je uvedené inak, prelož diely tak, aby línie záhybu boli na vnútornej strane. Upozorňujeme, že pri zostavovaní kocky sa najskôr nesmú odstrániť veľké mačacie hlavy/krúžky. Ktoré mačacie hlavy/kruhy musíte z kocky odstrániť, sa určí až na samom konci, keď sa rozhodneš, ako chceš jednotlivé prvky usporiadať. V prípade potreby možno na odstránenie jednotlivých perforovaných častí použiť skalpel alebo podobný nástroj.

(UK)

Спочатку попередньо зігніть усі окремі деталі вздовж ліній згину. Якщо не зазначено інакше, складіть деталі так, щоб лінії згину були зсередини. Зверніть увагу, що під час складання кубика не потрібно відразу виймати частини, що мають форму великої котячої голови або кола. Які саме частини, що мають форму котячої голови або кола, варто прибрати з кубика, буде зрозуміло наприкінці, коли ви вирішите, де мають бути розташовані окремі елементи. У разі потреби скористайтеся монтажним ножом або схожим інструментом для видалення окремих перфорованих частин.

(HU)

Kérjük, hogy az elején található hajtásvonalak mentén minden egyes részt hajtson elő. A részeket úgy hajtogassa, hogy a hajtásvonalak a belső oldalon legyenek, hacsak másképp nem jelzik. Kérjük, vegye figyelembe, hogy a kocka összeszerelésekor a nagy macskafejeket/köröket először nem szabad eltávolítani. Hogy melyik macskafejeket/köröket kell eltávolítani a kockából, az csak a legvégén derül ki, amikor eldönti, hogyan szeretné elrendezni az egyes elemeket. Ha szükséges, egy kézműves szikével vagy hasonlóval eltávolíthatók az egyes perforált részek.

TRIXIE

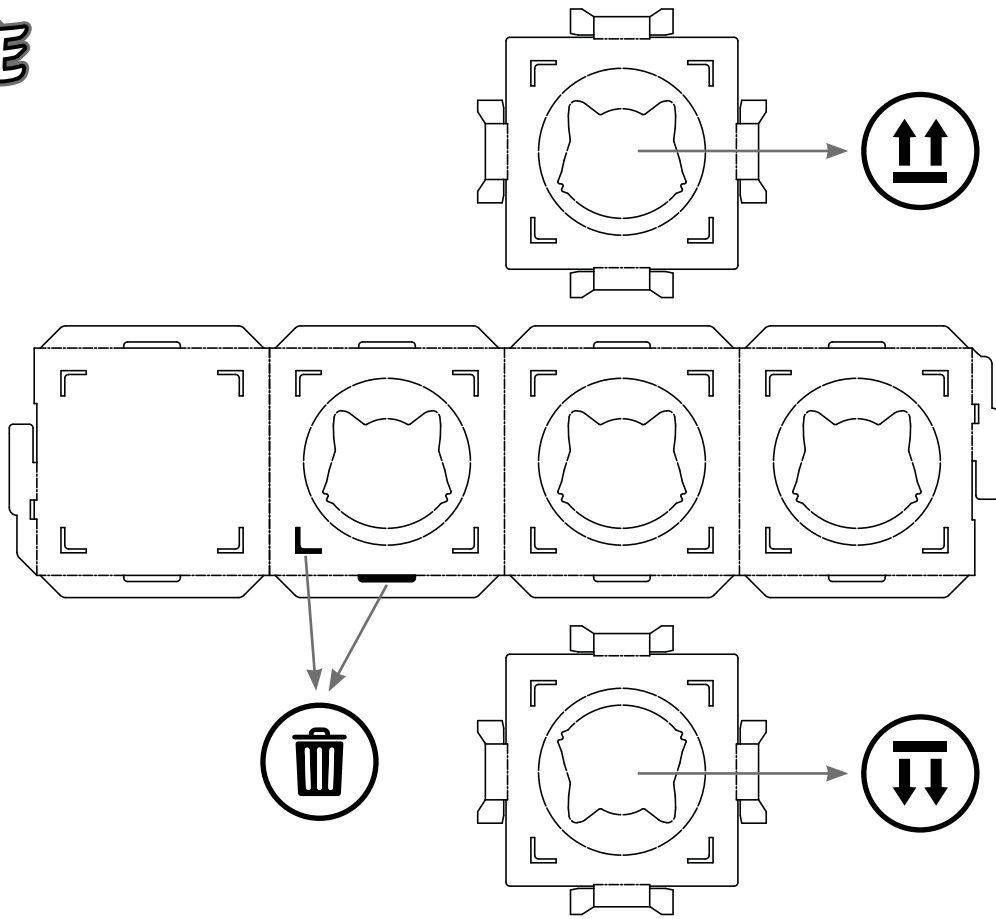

4x

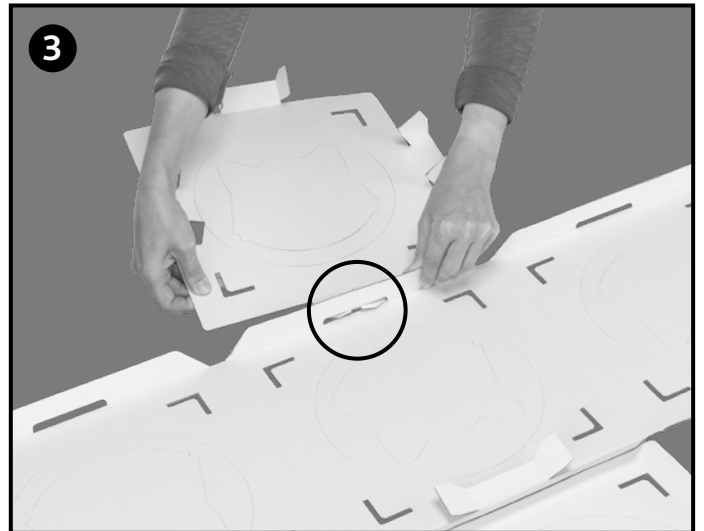
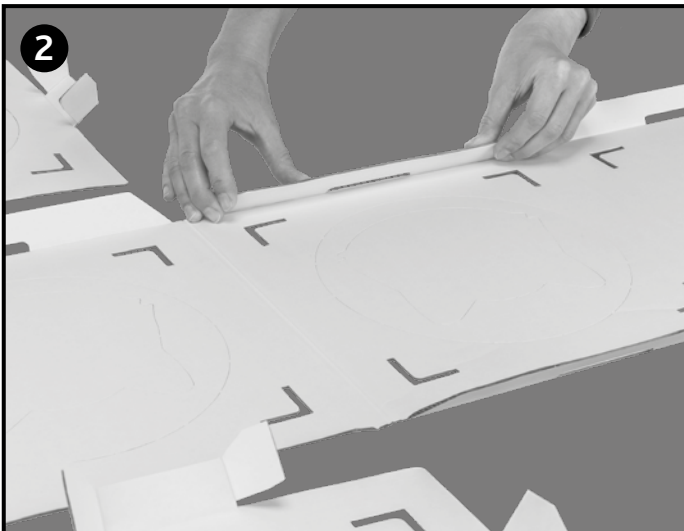
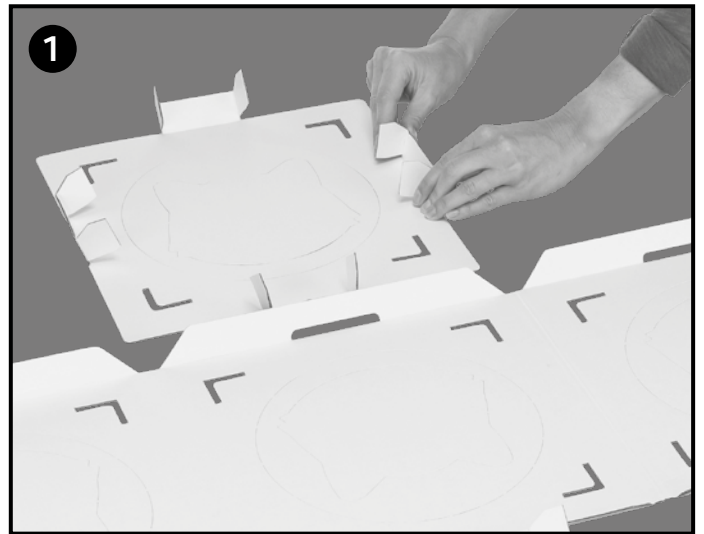

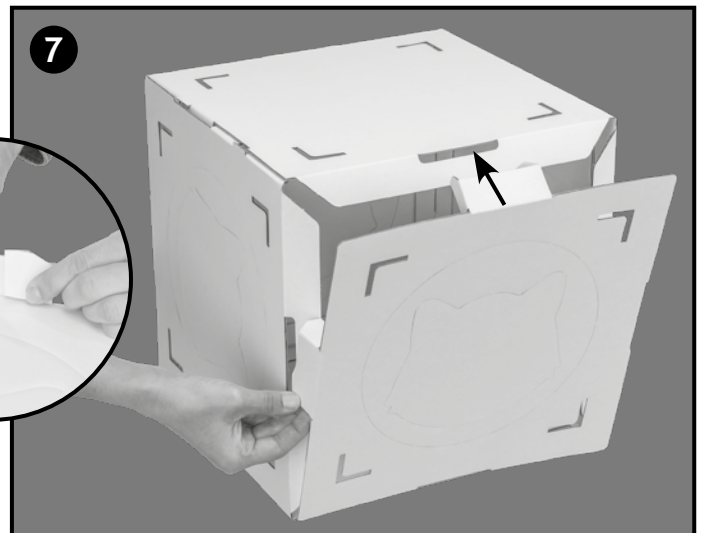
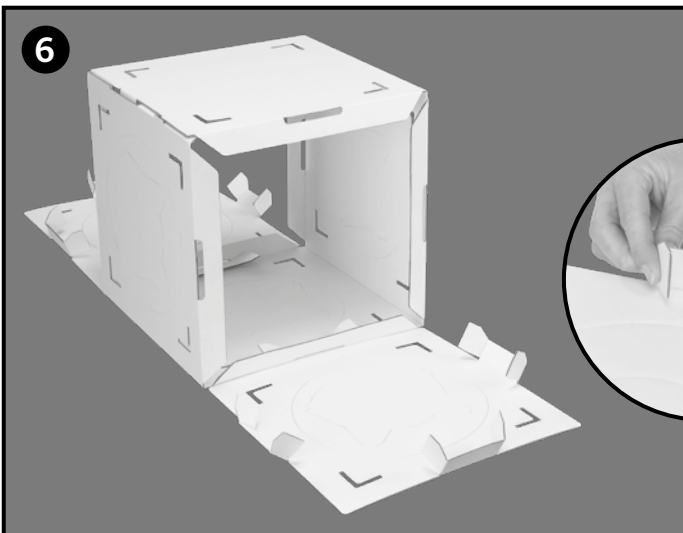
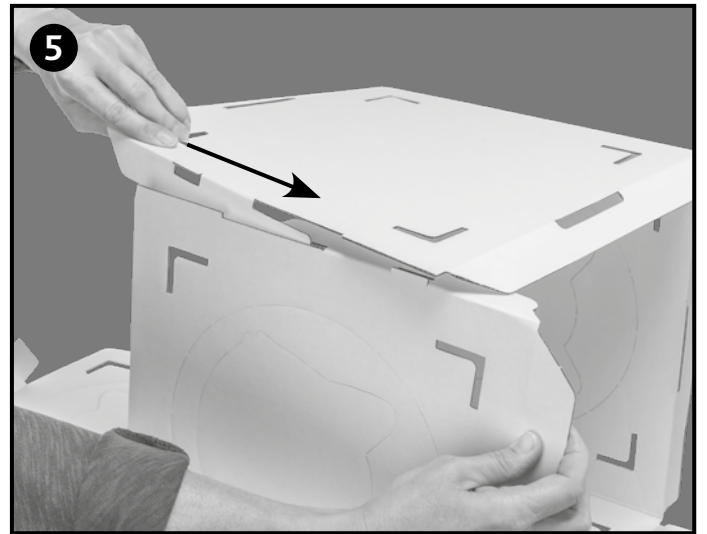
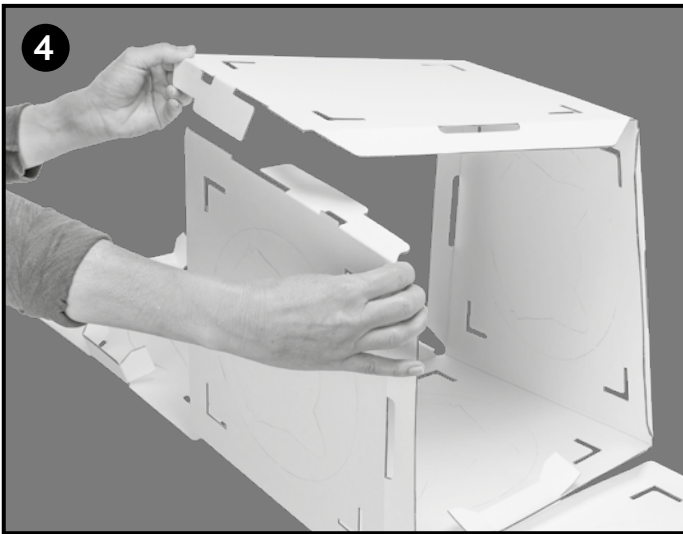

TRIXIE

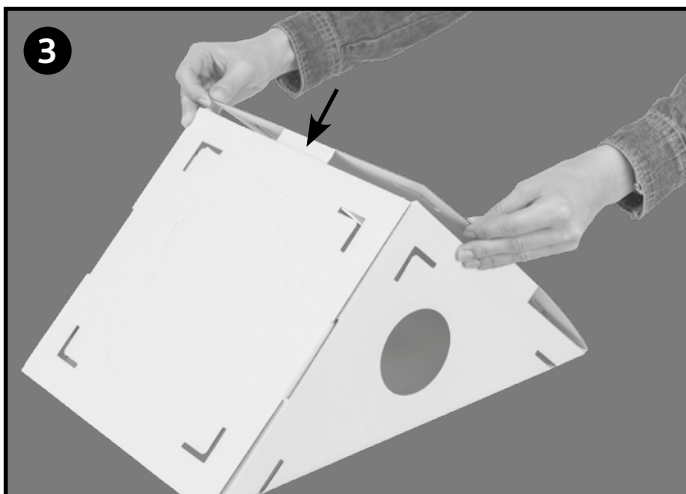
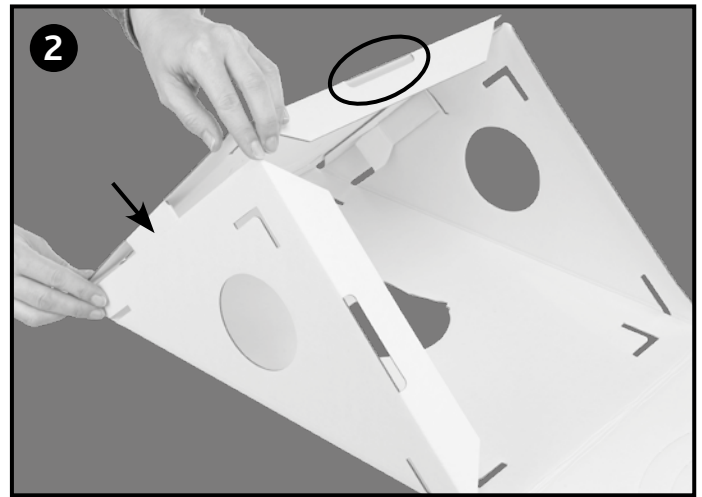
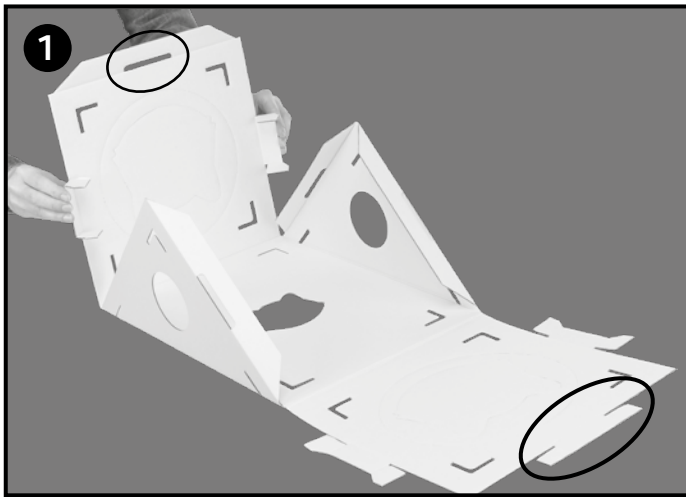
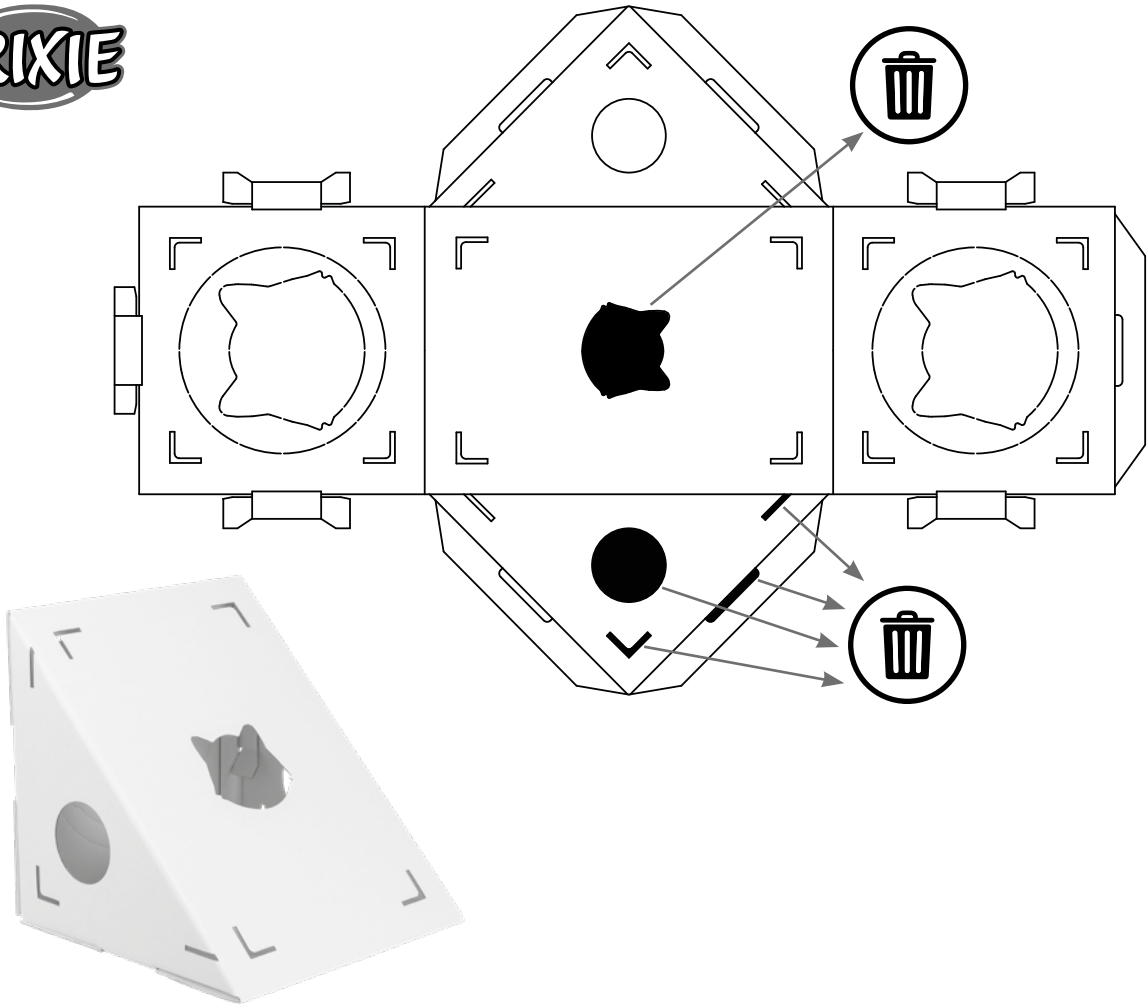

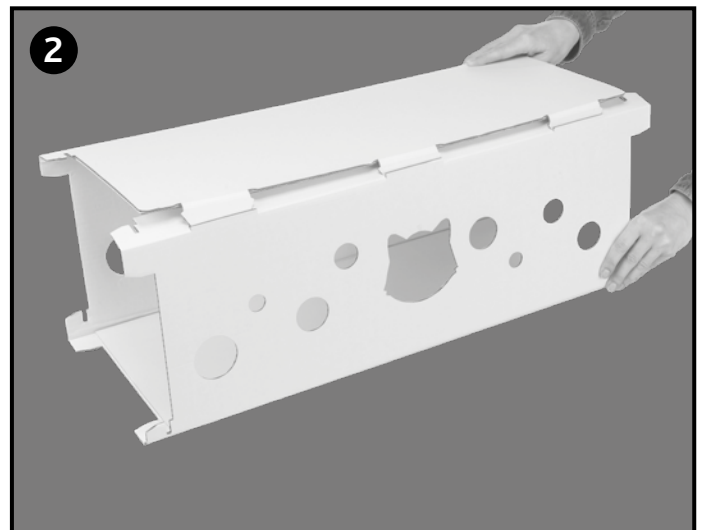
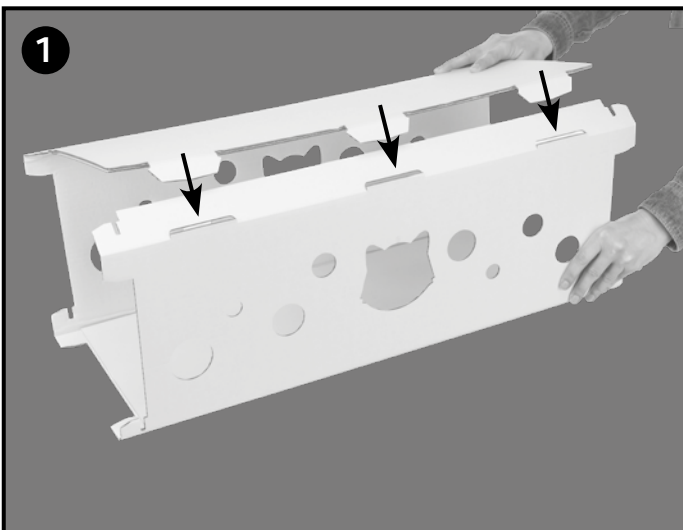
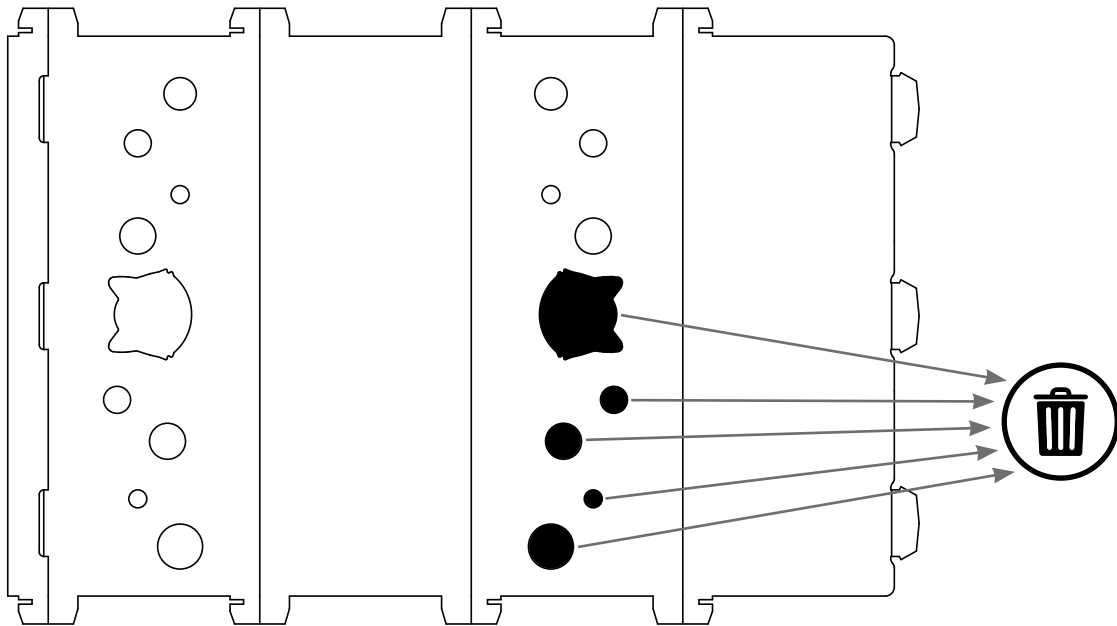
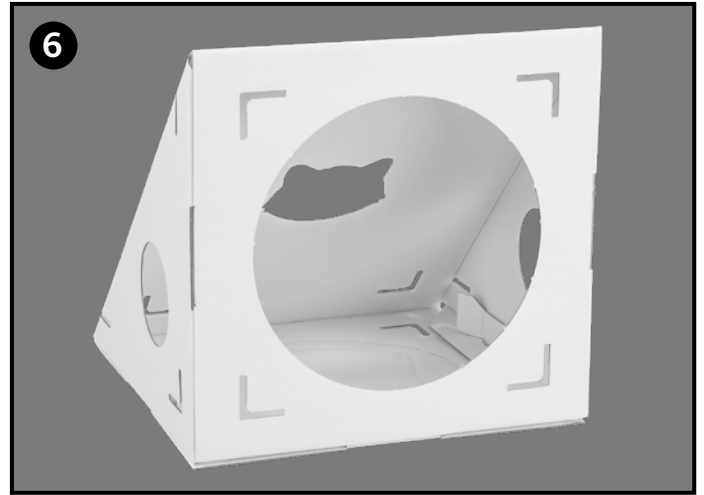
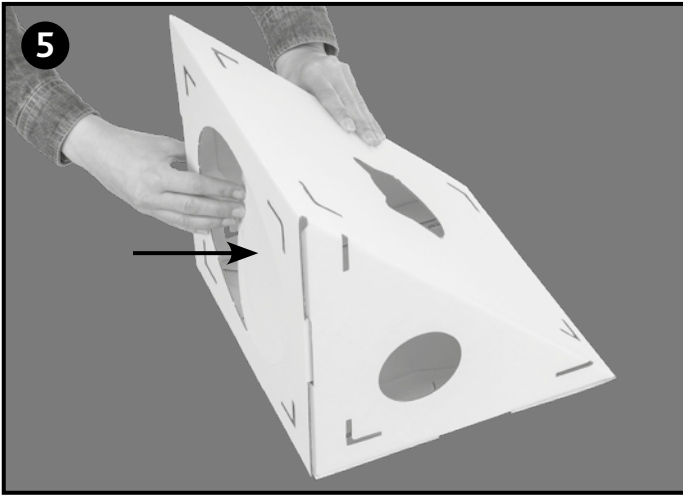



**BITTE ZUERST LESEN | PLEASE READ FIRST | ATTENTION | ALSJEBLIEFT EN
INSTRUKTION | LEE PRIMERO | СНАЧАЛА ПРОЧИТАЙТЕ | LER PRIMEIRO
LÆS FØRST | NAJSKÔR SI PREČÍTAJ | СПОЧАТКУ ПРОЧИТАЙТЕ | КÉRJÜNK**

(DE)

Aus Sicherheitsgründen nicht zu hoch bauen (Empfehlung: maximal 4 Kartons). Das Loch auf der Oberseite eines Kartons sollte immer vollständig ausgedrückt sein. Alternativ Würfel so drehen, dass die vollständig geschlossene Seite oben ist. Eine angestanzte, aber noch verschlossene Seite niemals nach oben ausrichten. Die einzelnen Elemente können unterschiedlich angeordnet werden. Es folgt ein beispielhafter Aufbau.

(EN)

Do not build too high for safety reasons (recommendation: 4 boxes max.). The hole at the top of a box should always be pressed out completely. Alternatively, turn the cubes so that the completely closed side faces up. Never turn a cube with a pre-cut but still closed side up. The individual elements can be arranged in different ways. The following is an example structure.

(FR)

Ne construisez pas trop haut pour des raisons de sécurité (recommandation : 4 boîtes maximum). Le trou du haut d'une boîte doit toujours être complètement enfoncé. Sinon, tournez les cubes de manière à ce que la face complètement fermée soit tournée vers le haut. Ne retournez jamais un cube dont la face prédécoupée mais encore fermée est tournée vers le haut. Les différents éléments peuvent être disposés de différentes manières. Voici un exemple de structure.

(NL)

Uit veiligheidsoogpunt niet te hoog bouwen (aanbeveling: maximaal 4 dozen). Het gat aan de bovenkant van een doos moet er altijd volledig uitgedrukt zijn. Keuzemogelijkheid kan de dobbelsteen ook zo gedraaid worden dat de gesloten zijde bovenaan zit. Een ingestante, maar nog gesloten kant nooit naar boven keren. De afzonderlijke elementen kunnen op een verschillende wijze worden gerangschikt. Hieronder zie je een opbouw als voorbeeld.

(IT)

Non realizzare strutture troppo alte per motivi di sicurezza (raccomandazione: massimo 4 cubi). Il foro nella parte superiore del cubo deve sempre essere chiuso completamente. In alternativa, girare i cubi in modo che il lato completamente chiuso sia rivolto verso l'alto. Non girare mai un cubo con un lato pretagliato ma ancora chiuso verso l'alto. I singoli elementi possono essere disposti in modi diversi. Di seguito è riportato un esempio di struttura.

(SV)

Av säkerhetsskäl, bygg inte för högt (rekommendation: högst 4 boxar). Hålet i boxens övre del ska alltid tryckas ut helt och hållet. Alternativt vänd kuberna så att de helt stängda sidorna vetter uppåt. En kub med en förklippt men fortfarande stängd sida får aldrig vändas uppåt. Delarna kan arrangeras på olika sätt. Följande är ett exempel på en struktur.

(ES)

No construya demasiado alto por razones de seguridad (recomendación: 4 cajas como máximo). El agujero de la parte superior de una caja debe estar siempre completamente presionado. Alternativamente, gire los cubos de modo que el lado completamente cerrado quede hacia arriba. Nunca gires un cubo con la cara precortada pero aún cerrada hacia arriba. Los elementos individuales pueden disponerse de distintas maneras. A continuación se muestra un ejemplo de estructura.

(RU)

В целях безопасности не создавайте слишком высокие конструкции (рекомендация: не более 4 кубов в высоту). Отверстие в верхней части куба всегда должно быть полностью выдавлено. В качестве альтернативы поверните куб так, чтобы полностью глухая сторона была обращена вверх. Никогда не переворачивайте куб с предварительно вырезанной, но еще закрытой стороной вверх. Отдельные элементы могут быть расположены по-разному. Ниже приведен пример структуры.

(PT)

Não construir demasiado alto por razões de segurança (recomendação: 4 caixas no máximo). O orifício na parte superior da caixa deve ser sempre pressionado completamente para fora. Em alternativa, rodar os cubos de forma a que o lado completamente fechado fica virado para cima. Nunca rodar um cubo com um lado pré-cortado mas ainda fechado, virado para cima. Os elementos individuais podem ser dispostos de diferentes formas. Segue-se um exemplo de estrutura.

(PL)

Ze względów bezpieczeństwa nie buduj zbyt wysoko (zalecane: maks. 4 pudła). Otwór w górnej części pudełka powinien być zawsze całkowicie wypchnięty. Ewentualnie obróć kostki tak, aby całkowicie zamknięta strona była skierowana do góry. Nigdy nie odwracaj kostki naciętą, ale wciąż zamkniętą stroną do góry. Poszczególne elementy można zestawiać na różne sposoby. Poniżej znajduje się przykład.

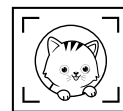

CS

Z bezpečnostních důvodů nestavte na příliš vysoko (doporučení: max. 4 boxy). Otvor v horní části krabice by měl být vždy zcela vytlačen. Případně kostky otočte tak, aby zcela uzavřená strana směřovala nahoru. Nikdy neotáčejte kostku s předřezanou, ale stále uzavřenou stranou nahoru. Jednotlivé prvky mohou být uspořádány různě. Níže je uvedena příkladná struktura.

DA

Byg ikke for højt af sikkerhedshensyn (anbefaling: maks. 4 kasser). Hullet i toppen af en kasse skal altid trykkes helt ud. Alternativt kan terningerne vendes, så den helt lukkede side vender opad. Vend aldrig en terning med en forudskåret, men stadig lukket side opad. De enkelte elementer kan arrangeres forskelligt. Følgende er et eksempel på en struktur.

SK

Z bezpečnostných dôvodov nestavajte príliš do výšky (odporúčanie: maximálne 4 kartóny). Otvor na vrchnej strane kartónu by mal byť vždy úplne vytlačený. Prípadne kocky otočte tak, že úplne zatvorená strana je na vrchu. Vytlačenú, ale ešte zatvorenú stranu nikdy

nevyrovnávajte smerom nahor. Jednotlivé prvky môžu byť usporiadané rôznymi spôsobmi. Nasleduje príklad štruktúry.

UK

З міркувань безпеки не встановлюйте занадто високо (рекомендація: максимум 4 коробки). Отвір у верхній частині коробки завжди повинен бути повністю видавлений. Або ж переверніть кубик так, щоб повністю закрита сторона була зверху. Ніколи не встановлюйте продавлену, але все ще закриту сторону догори. Окремі елементи можуть бути розташовані по-різному. Нижче наведено приклад структури.

HU

Biztonsági okokból ne építsd túl magasra (ajánlás: maximum 4 doboz). A doboz tetején lévő lyukat mindig teljesen ki kell nyomni. Alternatív megoldásként fordítsd el a kockát úgy, hogy a teljesen zárt oldala legyen felfelé. Ne nézzen felfelé a kivágott, de zárt oldala. Az egyes elemek különböző módon rendezhetők el. Az alábbiakban egy példát mutatunk az elrendezésre.

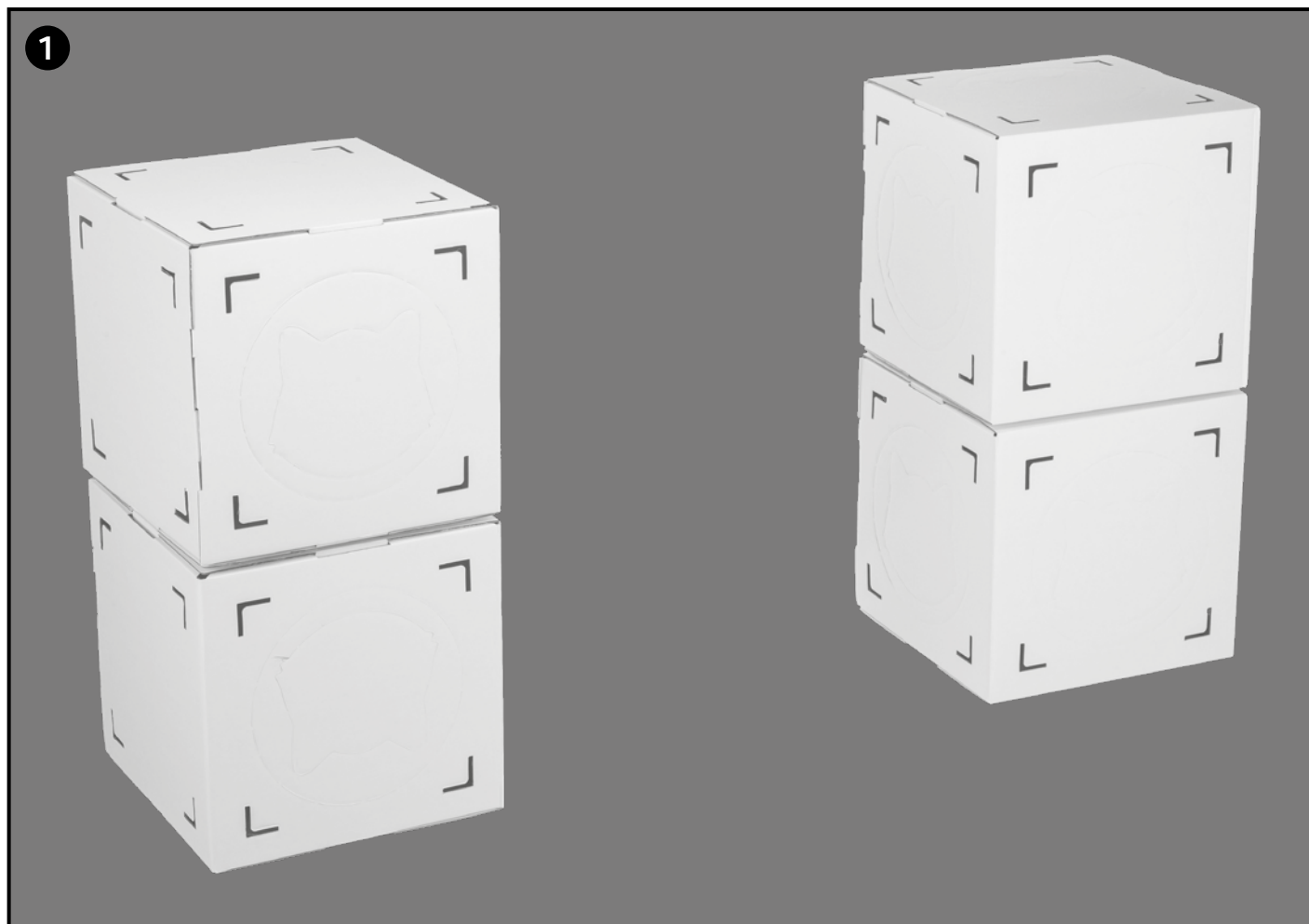

2

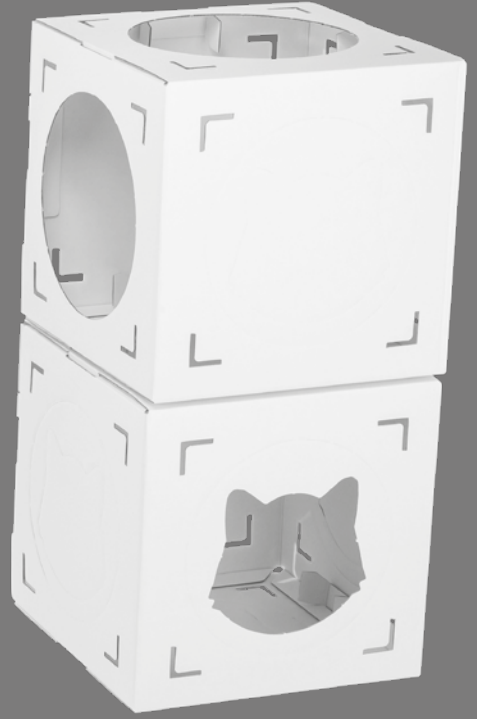

4

