

TRIXIE



REPTILAND

Bedienungsanleitung

- ⓔⓃ Instructions for Use
- ⓕⓗ Notice d'utilisation
- ⓔⓣ Istruzioni per l'uso
- ⓔⓢ Instrucciones de uso
- Ⓝⓕ Gebruiksaanwijzing

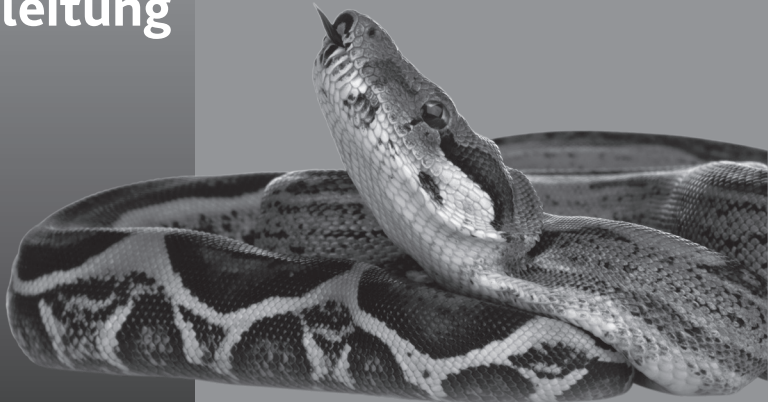

#76109

DE Bedienungsanleitung

Warnhinweis:

Dieser Artikel darf ausschließlich von qualifiziertem Fachpersonal (Elektriker) zerlegt bzw. zusammengesetzt werden.

Stellen Sie in jedem Fall sicher, dass die Lampe bei Montage nicht an das Stromnetz angeschlossen ist. Für Schäden durch eine unsachgemäße Installation wird keine Haftung übernommen.

Montage:

Bild 1

Bohren Sie für die Kabeldurchführung ein 10 mm großes Loch in die gewünschte Oberfläche (normal entflammbar). Führen Sie das Kabel durch den oberen Teil der Zugentlastung, das 10 mm große Loch und danach durch den unteren Teil der Zugentlastung.

Bild 2

Drehen Sie den Fassungsring von der Keramikfassung. Dafür müssen Sie die Metall-Arretierung im Inneren herunterdrücken (z. B. mit einem Kugelschreiber oder Schraubendreher). Nun können Sie das innere Fassungssteil herausnehmen.

Bild 3

Nehmen Sie den oberen Teil der Fassung und führen Sie die Zuleitung durch die Öffnungen. Ziehen Sie die weißen Isolierhörnchen über die Kabelenden. Stecken Sie dann die Kabelenden in die vorgesehenen Kontakte und ziehen Sie die Schrauben mithilfe eines Schraubendrehers an.

Bild 4

Bringen Sie den Fassungsring wieder an. Prüfen Sie, ob das innere Fassungssteil korrekt positioniert ist. Die

Metallarretierung muss einrasten und das Kabel darf nicht verdreht sein. Schrauben Sie die Zugentlastung fest zusammen, sodass sie das Loch verschließt.

Die Fassung kann am Kabel aufgehängt werden. Es empfiehlt sich jedoch, sie zusätzlich mit einer Kette an einem Haken zu sichern.

Betriebsbedingungen:

Betreiben Sie das Gerät nur mit 230 V, 50/60 Hz Wechselstrom.

Die zulässige Umgebungstemperatur von 45 °C darf während des Betriebes nicht überschritten werden. Das Gerät ist für den Gebrauch in trockenen Räumen bestimmt.

Bei Bildung von Kondenswasser muss eine Akklimatisierungszeit von bis zu 2 Stunden abgewartet werden.

Schützen Sie das Gerät vor Feuchtigkeit und Spritzwasser!

Das Gerät darf nicht in der Umgebung von brennbaren Gasen oder Dämpfen betrieben werden.

Bestimmungsgemäße Verwendung:

Dieses Gerät ist nur für die Verwendung in geschlossenen Räumen bestimmt. Zulässig sind nur die in dieser Anleitung ausgewiesenen Leuchtmittel. Das Gerät ist für eine Montage an normal brennbaren (nicht leicht brennbaren!) Oberflächen bestimmt. Ein anderer Einsatz als vorgegeben ist nicht zulässig!

Einsatz im Terrarium:

Die Montage erfolgt auf eigene Gefahr. Die Firma TRIXIE hat auf die Betriebsbedingungen im Terrarium keinen Einfluss, weshalb es in der Verantwortung des Endverbrauchers liegt, für geeignete und sichere Einsatzbedingungen zu sorgen.

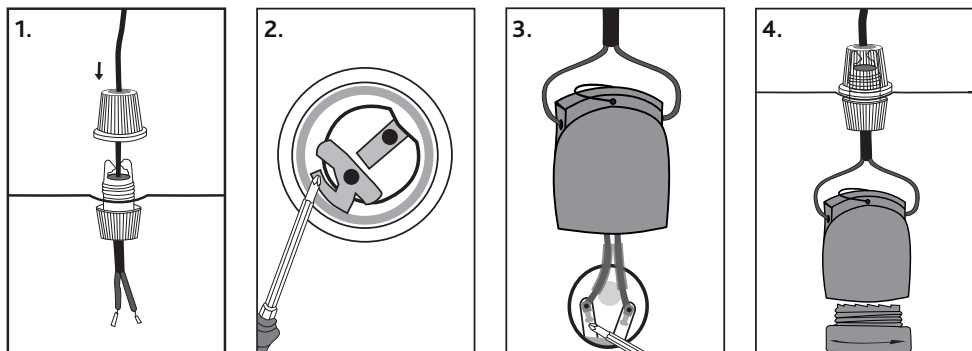

Inbetriebnahme und Betrieb:

Vor Inbetriebnahme schrauben Sie das Leuchtmittel in die Fassung (E27) und stecken Sie den Netzstecker in eine geeigneten Steckdose.

Eine geeignete Belüftung beugt dem Überhitzen von kleinen Räumen vor.

Der Schalter am Netzkabel dient dem Ein- und Ausschalten der Lampe.

Achten Sie bei Montage der Lampe mit der Klemme besonders auf einen sicheren Halt des Gerätes. Rohre sind zur Befestigung ungeeignet.

Die Terrarienbewohner müssen die Möglichkeit haben, sich dem Wirkungskreis der Lampe zu entziehen. Ein Temperaturgefälle im Terrarium sowie Rückzugsmöglichkeiten sind für das Wohlbefinden Ihrer Tiere unerlässlich. Beim Einsatz von Leuchtmitteln mit UV-Strahlung beachten Sie bitte die Hinweise der Lampenhersteller.

Sicherheitshinweise:

Die Leuchte darf nicht ohne die Zulentlastung an der Leitung aufgehängt werden.

Überprüfen Sie Fassung, Zuleitung, Schalter und Stecker regelmäßig auf Beschädigung. Im Falle von Beschädigungen darf die Leuchte nicht verwendet werden bzw. muss unverzüglich außer Betrieb genommen werden. Das Gleiche gilt, wenn die Leuchte mit Flüssigkeiten in Berührung gekommen ist. Die Überprüfung bzw. Reparatur muss durch qualifiziertes Fachpersonal (Elektriker) erfolgen!

Es ist vor der Inbetriebnahme des Gerätes generell zu prüfen, ob dieses Gerät für die gewünschte Art der Anwendung geeignet ist. Im Zweifelsfall sind Rückfragen bei Fachleuten, Sachverständigen oder dem Hersteller der verwendeten Geräte notwendig! Die Leuchte darf nicht in Räumen mit hoher Luftfeuchtigkeit betrieben werden.

Trennen Sie die Leuchte vor dem Lampenwechsel vom Netz.

Es ist außerdem sicherzustellen, dass niemand in Berührung mit heißen Stellen an der Leuchte kommen kann.

Die Leuchte darf nur an normal entflammbar oder an nicht brennbaren Befestigungsflächen befestigt und nicht abgedeckt werden (z. B. mit einer Decke). Brandgefahr! Normal entflammbare Oberflächen müssen eine Entzündungstemperatur von mindestens 200 °C aufweisen und dürfen bei dieser Temperatur weder erweichen noch sich verformen, sie können z. B. aus Holz oder Werkstoffen auf Holzbasis mit mehr als 2 mm Dicke bestehen.

Zum Anschluss darf ausschließlich die vom Hersteller mitgelieferte Leitung verwendet werden. Bei Austausch einer beschädigten Leitung darf nur eine spezielle Leitung verwendet werden. Vor Inbetriebnahme nach Anschluss/Austausch der Leitung ist eine Überprüfung durch eine Fachkraft durchzuführen.

Die Leuchte darf nicht mit UV-Leuchtmitteln verwendet werden, wenn sich Menschen im gleichen Raum aufhalten. Schauen Sie nicht direkt in die Lampe.

Technische Daten:**Betriebsspannung**

230 V~50/60 HZ

Schaltstrom

max. 1,3 A

maximale Umgebungstemperatur

45 °C

maximale Lampenleistung

160 W

Sicherheitsabstand

Esgelten die Herstellerangaben der eingesetzten Leuchtmittel.

Zulässige Leuchtmittel:

Es können folgende Lampen in diesem Produkt verwendet werden:

- Reflektorlampen (Glühfaden) und Glühbirnen (z. B. „REPTILAND“ Wärme-Spotlampe) bis 160 W
- UV-Strahler (Mischlichtlampe mit integriertem Vorschaltgerät, z. B. „REPTILAND ProSun Mixed D3“) bis 160 W
- UV-Kompaktlampen (Energiesparlampe mit integriertem Vorschaltgerät z. B. „REPTILAND Tropic Pro Compact“) bis 23 W
- Keramikheizstrahler mit E27-Sockel (z. B. „REPTILAND“ Keramik-Infrarot-Wärmestrahler) bis 160 W

Beachten Sie bitte entsprechend die Gebrauchsanweisungen und Datenblätter der Leuchtmittel und besonders die empfohlenen Mindestabstände zu angestrahlten Flächen.

EN Instructions for Use

Warning:

This item should only be installed or uninstalled by a qualified electrician.

Make sure that the lamp is not connected to the mains supply during installation. No liability can be assumed for damage resulting from improper installation.

Mounting:

Diagram 1

For the cable entry drill a 10 mm hole into the surface of your choice (normal flame resistance). Run the cable first through the upper part of the pull-relief, next through the 10 mm hole and then through the bottom part of the pull relief.

Diagram 2

Screw off the outer ring of the lamp holder by pressing the metal retention pin on the inside (e.g. with a pen or a screwdriver). Now you can take out the inner part of the lamp holder.

Diagram 3

Take the upper part of the lamp holder and pull the power cable through the openings. Pull the white insulating tubes over the cable ends. Next insert the cable ends into the electrical contacts in the ceramic bulb holder and fasten the screws using a screwdriver.

Diagram 4

Screw the ring of the lamp holder on again. Check that the inner part of the lamp holder is in the correct position. The metal retention pin has to snap in and the cable must not be twisted. Screw the parts of the pull relief together tightly so that the hole is covered.

The lamp holder can be hung from the cable. For extra security we recommend an additional chain fastened to a hook.

Operating Conditions:

The device may only be operated at 230 V, 50/60 Hz AC voltage.

The permitted ambient temperature of 45 °C must not be exceeded during operation.

The device is designed for use in dry areas.

Ensure an acclimatisation period of up to 2 hours if condensation occurs.

Protect the device from moisture and water splashes!

Do not operate the device in areas in which flammable gases or vapours may exist.

Designated Usage:

This device is for indoor use only. All bulbs listed in this manual can be used (see the section 'Suitable Bulbs'). This device is designed to be mounted on flame resistant surfaces (not flammable surfaces!). Improper use or mounting is not permitted!

Use in a Terrarium:

The installation inside a terrarium is at your own risk. As the company TRIXIE has no influence over the operating conditions in the terrarium, it is the responsibility of the consumer to ensure safe and appropriate conditions for use.

Initial Operation and Operation:

Before the first use, insert a bulb into the E27 socket and plug the mains plug into a suitable plug socket. Ensure adequate ventilation to help prevent small areas overheating.

Switch the lamp on and off with the switch on the power cable.

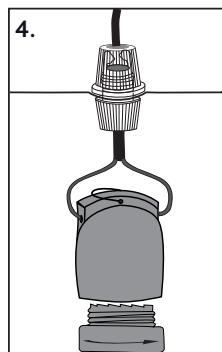
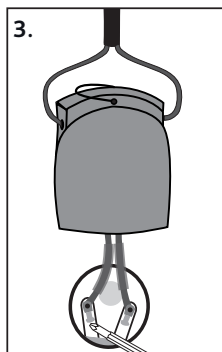
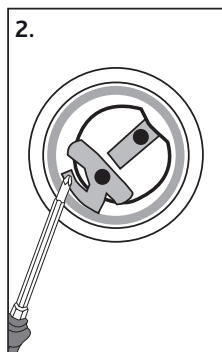
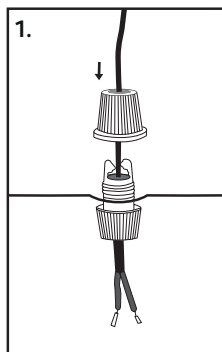

When installing the lamp with a clamp fixture, ensure that the lamp is fixed securely. The lamp must not be attached to pipes!

Terrarium inhabitants must have the opportunity to retreat out of reach of the lamp. Temperature gradients and places to retreat to are essential parts of a terrarium habitat and help improve the well-being of your pets. Please follow the manufacturer's instructions when using bulbs with UV radiation.

Safety Instructions:

- Do not hang the lamp on the power cable without installing the pull-relief.
- Regularly check the holder, power cable, switch and plug for signs of damage. If signs of damage are found, switch the lamp off immediately and do not use it any more. The same applies if the bulb comes into contact with liquids. Check-ups or repairs must be carried out by a qualified electrician!
- Before implementation, it is advisable to check that this device is suitable for the required use. If you have any questions, please consult an expert or the manufacturer.
- Do not use the lamp in humid environments.
- Disconnect the electrical supply before changing the bulb.
- Ensure that the hottest parts of the lamp are not touched.
- The lamp must only be used on flame resistant or inflammable surfaces and not covered, for example, with a blanket. Risk of fire! Flame resistant surfaces must have an ignition temperature of at least 200°C and must not soften or deform. For example, they may consist of wood or wood-based materials over 2 mm thick.
- Only use the power cable provided by the manufacturer to connect the lamp. If a damaged power cable needs to be replaced, only use a special cable, or one obtained from the manufacturer. An inspection must be carried out by an expert after inserting/ replacing the power cable, before the next use of the lamp.
- Do not use UV bulbs in rooms with human access. Do not look directly at the lamp.

Technical Specifications:

Operational Voltage

230 V~50/60 HZ

Switching Current

max. 1.3 A

Maximum Ambient Temperature

45 °C

Maximum Input Voltage

160 W

Safety Distance

Consult the manufacturer's information for the relevant bulbs.

Suitable Bulbs:

The following bulbs are suitable for use with this product:

- reflector bulbs (filament) and light bulbs (e.g. 'REPTILAND Basking Spotlight) up to 160 W
- self ballasted UV-lamp (e.g. 'REPTILAND ProSun Mixed D3') up to 160 W
- UV compact bulbs (self-ballasted energy saving bulbs e.g. 'REPTILAND Tropic Pro Compact') up to 23 W
- ceramic heat spotlights with E27 sockets (e.g. 'REPTILAND' Ceramic Infrared Basking Spotlight) up to 160 W

Please adhere to the instructions for use and data specifications of the bulbs, especially the recommended safe distances for spotlight surfaces.

FR Notice d'utilisation

Mise en garde:

Le démontage et le montage de cet article ne doivent être effectués que par un spécialiste qualifié (électricien).

Avant le montage de la lampe, débranchez la prise de courant du secteur. Des dommages dû à une installation incorrecte ne sont pas pris en charge.

Montage:

Diagramme 1

Percer un trou de 10 mm sur la surface de votre choix (résistante au feu) pour faire passer le câble. Faire d'abord passer le câble à travers la retenue supérieure de la suspension, puis à travers le trou de 10 mm et enfin à travers la retenue inférieure de la suspension.

Diagramme 2

Dévisser l'anneau extérieur de la douille en appuyant sur la retenue en métal à l'intérieur (par exemple avec un stylo ou un tournevis). Vous pouvez alors retirer la partie intérieure de la douille.

Diagramme 3

Tirer le câble à travers les ouvertures supérieures de la douille. Placer les manchons isolants blancs sur les embouts du câble. Puis fixer les embouts du câble sur les contacts électriques de la douille céramique à l'aide d'un tournevis.

Diagramme 4

Revisser l'anneau de la douille. Vérifier que la partie intérieure de la douille soit en bonne position. La retenue en métal doit bien s'enclencher et le câble ne doit pas être tordu. Visser ensemble les deux retenues en les serrant bien afin de bien obturer le trou.

La douille peut être suspendue par le câble. En sécurité complémentaire, une petite chaîne peut être fixée entre la douille et un crochet.

Instruction de mise en service:

L'appareil ne peut que fonctionner à 230 V, 50/60 Hz courant alternatif.

La température ambiante pendant la fonctionne-ment ne doit pas dépasser les 45 °C.

L'appareil est destiné à l'utilisation dans les secteurs secs.

Lors de la condensation de l'eau, un temps d'acclimatation doit être attendu jusqu'à 2 heures. Protégez l'appareil de toute humidité!

N'actionnez en aucun cas l'appareil dans un endroit inflammable.

Spécifications d'utilisation:

Cet appareil doit être utilisé dans des pièces fermées. Seuls les éclairages spécifiés dans le descriptif suivant devront être utilisés. Le montage devra être effectué sur une surface normalement inflammable (évituez toute surface facilement inflammable). Une autre utilisation que celle spécifiée n'est pas permise!

Utilisation dans le terrarium:

La mise en place de la lampe dans le terrarium est à vos propres risques. La société TRIXIE n'a aucune influence sur les conditions dans le terrarium et il incombe ainsi au consommateur d'avoir les conditions optimales sûres.

Mise en service et installation:

Pour la mise en service, vissez l'ampoule dans la douille (E27) et connectez la prise dans la prise de courant appropriée.

Vérifiez qu'il y ait suffisamment d'aération afin que les petites pièces ne soient pas surchauffées par l'utilisation de la lampe.

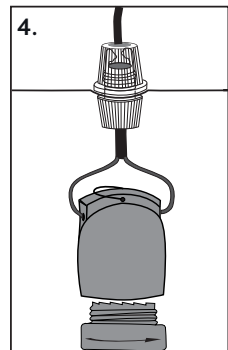
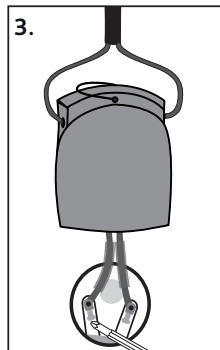
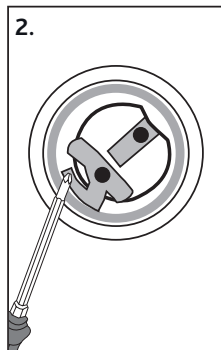
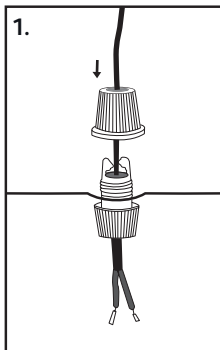

L'interrupteur du cordon électrique permet d'allumer et d'éteindre la lampe.

Si vous fixez la lampe à une pince, veillez à ce qu'elle soit très bien fixée. La lampe ne doit pas être fixée aux tuyaux.

Veillez à ce que les animaux aient la possibilité de se retirer et que la température soit moindre à ces endroits. Il est impératif que les animaux puissent trouver des endroits plus frais pour se retirer. Dans les cas où les lampes UV sont utilisées, veuillez suivre les indications du fabricant.

Instructions de sécurité:

La lampe ne doit jamais être suspendue au câble sans avoir activé la décharge de traction.

Vérifiez régulièrement l'état de la douille, du câble, de l'interrupteur et de la prise. La lampe ne doit pas être utilisée en cas de détérioration. Ceci est valable également dans les cas où la lampe a été en contact avec des liquides. Une inspection et éventuellement une réparation doivent être effectuées par un spécialiste qualifié (électricien)!

Avant le démarrage de l'appareil, il faut examiner si cet appareil est approprié pour l'utilisation désirée. En cas de doutes, veuillez demander conseils à un spécialiste, expert ou au fabricant.

La lampe ne doit pas être utilisée dans des pièces ayant une grande humidité de l'air.

Avant de changer l'ampoule, débranchez la prise de courant.

Vérifiez que personne ne puisse toucher les parties chaudes de la lampe.

La lampe doit être fixée à des surfaces non-inflammables et ne doit pas être recouvert (par ex. d'une couverture). Danger d'incendie! Des surfaces normales inflammables doivent tenir jusqu'à 200 °C et ne doivent ni ramollir ni de déformer, par exemple utilisez du bois ou des matériaux à base de bois d'au moins 2 mm d'épaisseur.

N'utilisez que le câble fourni par le fournisseur. En cas de changement du câble endommagé, n'utilisez qu'un câble spécial ou fournit uniquement par le fabricant. Après changement du câble endommagé, faites vérifier le câble par un spécialiste.

La lampe ne peut pas être utilisée avec des ampoules UV dans le cas où des personnes se trouveraient dans la même pièce. Ne pas regarder dans la lampe.

Données techniques:

Tension de marche

230 V~50/60 HZ

Courant de commutation

max. 1,3 A

Température max. ambiante

45 °C

Capacité max. de la lampe

160 W

Distance de sécurité

Les informations indiquées par le fabricant des ampoules devront être respectées.

Eclairages à utiliser:

Les lampes suivantes peuvent être utilisées avec ce produit:

Réflecteurs (fil incandescent) et ampoules (par ex. 'REPTILAND' lampe spot chauffante) jusqu'à 160 W
Lampes UV-B (avec dispositif intégré de pré-réglage, par ex. 'REPTILAND ProSun Mixed D3') jusqu'à 160 W

Lampes compactes UV (lampe à faible consommation d'énergie avec dispositif intégré de pré-réglage par ex. 'REPTILAND Tropic Pro Compact') jusqu'à 23 W

Source de chaleur radiante en céramique avec culot E27 (par ex. 'REPTILAND' spot infrarouge chauffant en céramique) jusqu'à 160 W

Veillez bien respecter les modes d'emploi et les fiches explicatives données avec les ampoules, en particulier la distance minimale des surfaces éclairées.

IT Istruzioni per l'uso

Precauzione:

L'assemblaggio e lo smontaggio devono essere eseguiti solo da elettricisti qualificati.

Assicurarsi che la lampada non sia collegata alla corrente durante l'installazione. Non si risponde di eventuali danni causati da un montaggio improprio.

Montaggio:

Disegno 1

Praticare un foro di 10 mm per far passare il cavo elettrico attraverso la superficie da illuminare (con normale resistenza termica). Far passare il cavo prima dalla parte superiore della calotta di aggancio, poi attraverso il foro da 10 mm e infine attraverso la parte inferiore della calotta.

Disegno 2

Svitare l'anello esterno della portalamпада premendo il perno di bloccaggio in metallo presente all'interno (per es. con una pena o un cacciavite). Ora potete estrarre la parte interna della portalamпада.

Disegno 3

Prendere la parte superiore della portalamпада e tirare il cavo di alimentazione attraverso le aperture. Tirare i tubi bianchi isolanti sopra l'estremità del cavo. Inserire quindi le estremità del cavo nei contatti elettrici della portalamпада in ceramica e stringere le viti con un cacciavite.

Disegno 4

Avvitare nuovamente l'anello del portalamпада. Controllare che la parte interna del portalamпада sia nella giusta posizione. Il perno di bloccaggio in metallo deve scattare e il cavo non deve essere arrotolato. Avvitare

fermamente le parti della calotta insieme in modo da coprire il foro.

Il portalamпада può essere appesa al cavo. Per una maggiore sicurezza si consiglia di usare una catena supplementare fissata ad un gancio.

Istruzioni:

Il dispositivo può essere utilizzato solamente con 230 V, 50/60 Hz.

Durante il funzionamento la temperatura dell'ambiente circostante non deve superare i 45 °C. L'apparecchio è espressamente indicato per essere utilizzato in ambienti asciutti e puliti.

In caso di condensa, è necessario prevedere un tempo di acclimazione di circa due ore.

Proteggere l'apparecchio da umidità e spruzzi d'acqua!

Non utilizzare in presenza di gas o vapori infiammabili.

Modo d'uso:

L'apparecchio deve essere utilizzato esclusivamente all'interno. Si possono applicare tutti i tipi di lampade presenti in questo catalogo (vedi la sezione 'Sistemi di illuminazione idonei'). Il sistema è stato progettato per essere montato su una superficie ignifuga (non deve essere infiammabile!). Non è consentito un utilizzo o un montaggio diverso da quello prescritto!

Utilizzo nel terrario:

L'installazione all'interno del terrario è a vostro rischio. Poiché la società TRIXIE non è in grado di determinare le condizioni del terrario, è responsabilità del consumatore finale assicurarsi condizioni appropriate e sicure per l'utilizzo.

Accensione e funzionamento:

Prima del primo uso, inserire una lampadina nell'attacco E27. Inserire la spina del cavo di alimentazione in una presa di corrente.

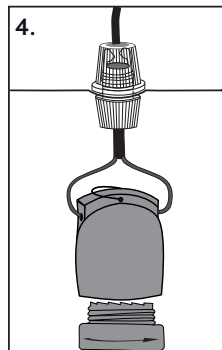
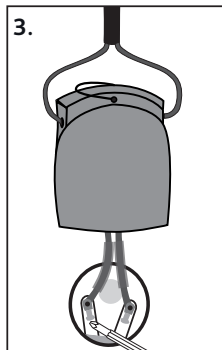
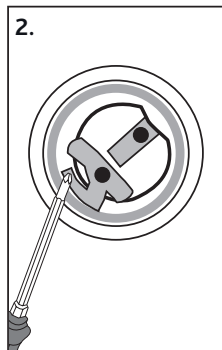
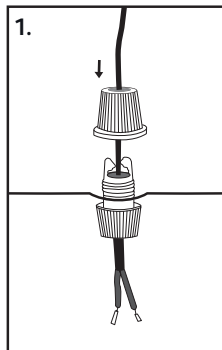

Negli ambienti piccoli accertarsi sempre che sia una buona aerazione affinché il riflettore non scaldi in modo eccessivo durante il funzionamento.

Il riflettore può essere acceso o spento grazie con l'interruttore presente sul cavo.

Se la lampada viene installata utilizzando un morsetto, verificare sempre che sia posizionata in modo stabile e sicuro. Non fissare il riflettore su tubi!

Tenere presente che gli abitanti dei terrari hanno bisogno di dislivelli di temperatura e possibilità di ritirarsi fuori dal raggio di calore della lampada. I gradienti di temperatura ed i luoghi di ritiri (zone in cui nascondersi) sono parti essenziali in un terrario e contribuiscono al benessere degli animali. Nel caso di lampadine a raggi UV, seguire le istruzioni del produttore.

Norme di Sicurezza:

Non appendere la lampada al cavo senza aver installato la calotta di aggancio.

Verificare frequentemente che il portalampada, il cavo di alimentazione, l'interruttore e la spina non siano in alcun modo danneggiati. In caso di danni, la lampada deve essere spenta e non più utilizzata. Lo stesso vale se la lampada viene a contatto con liquidi. Manutenzioni o riparazioni dell'apparecchio devono essere eseguiti da un specialista elettricista! Prima di utilizzare l'apparecchio, verificare che sia effettivamente adatto ed indicato per l'uso che se ne intende fare. Nel caso di domande, vi preghiamo di consultare un esperto o il produttore.

Non utilizzare la lampada in luoghi ad alta concentrazioni di umidità.

Prima di sostituire la lampada, staccare la spina dalla corrente elettrica.

Accertarsi che nessuno possa in alcun modo venire a contatto con i punti più caldi della lampada.

La lampada deve essere fissata solo ad una superficie scarsamente infiammabile o ignifuga. Non deve essere coperta (per esempio con un panno). C'è pericolo d'incendio! La superficie resistente alle fiamme deve sostenere una temperatura di almeno 200 °C e non deve ammorbidirsi né deformarsi; deve essere, per esempio, in legno o condensato con almeno 2 mm di spessore.

Per il collegamento alla rete, utilizzare esclusivamente il cavo fornito dal produttore. In caso di sostituzione utilizzare solo cavi specifici o forniti dal produttore. Prima della messa in funzione o dopo la sostituzione del cavo, eseguire un controllo con un tecnico specializzato.

Non utilizzare lampade con sistemi di illuminazione UV se nella stessa area ci sono delle persone. Non osservare mai direttamente la lampada.

Dati tecnici:

Tensione nominale

230 V~50/60 HZ

Tensione d'innescio

max. 1,3 A

Temperatura massima dell'ambiente

45 °C

Potenza massima della lampada

160 W

Distanza di sicurezza

Vedi le informazioni del produttore per le specifiche lampade.

Sistemi di illuminazione idonei:

Con questo prodotto possono essere utilizzate le seguenti fonti di illuminazione:

lampade spot e ad incandescenza (per es. 'REPTILAND Lampada spot con riflettore a spettro ampio per terrari') fino a 160 W
lampada ad autoregolazione UV-B (per es. 'REPTILAND ProSun Mixed D3') fino a 160 W
lampade UV compatte (con autoregolazione, a risparmio energetico) (per es. 'REPTILAND Tropic Pro Compact', lampada UV-B compatta) fino a 23 W
lampade riscaldanti in ceramica con attacco E27 (per es. 'REPTILAND Emittitore di calore a raggi infrarossi in ceramica per basking') a fino 160 W

Seguire scrupolosamente quanto descritto nelle istruzioni e nelle tabelle dati dei sistemi di illuminazione e, in particolare, rispettare le distanze di sicurezza rispetto alle superficie irradiate.

ES Instrucciones de uso

Precauciones:

Este artículo solo debe instalarse o desinstalarse por un especialista cualificado.

Asegúrese de que la lámpara no está conectada al suministro principal durante la instalación. El fabricante no se responsabiliza de los posibles daños causados por una instalación inapropiada.

Montaje:

Dibujo 1

Para la entrada del cable, perfore un agujero de unos 10 mm en la superficie donde lo va a instalar (requiere resistencia al calor). Pase el cable a través de la parte superior de la tuerca de sujeción, posteriormente a través del agujero de 10 mm y finalmente a través de la parte inferior de la tuerca de sujeción.

Dibujo 2

Desenrosque el anillo exterior del portalámparas presionando el pasador metálico de retención (p.ej., con un bolígrafo o un destornillador). A continuación puede sacar la parte interior del portalámparas.

Dibujo 3

Conduzca el cable de alimentación por la parte superior del portalámparas a través de las aperturas. Recubra los extremos de los cables con los tubos blancos de aislamiento como protección extra. A continuación, conecte los extremos del cable en los contactos eléctricos del casquillo de cerámica, asegurándose de que los cables se introduzcan en el contacto y apriete los tornillos con un destornillador.

Dibujo 4

Enrosque el anillo del portalámparas de nuevo. Compruebe que la parte interior del portalámparas está en la posición correcta. El pasador metálico de retención tiene que estar colocado y el cable no debe estar retorcido. Atornille las partes de la tuerca de sujeción fuertemente para que el agujero esté cubierto. El portalámparas se puede quedar colgando del cable. Para mayor seguridad se recomienda añadir un cable o cadena sujeto a un gancho.

Condiciones de uso:

El equipo sólo debe ser usado con tensión alterna de 230 V, 50/60 Hz.

No debe estar expuesto a una temperatura ambiente superior a 45 °C durante el montaje.

El equipo está fabricado para su uso en lugares secos.

Si se produce la condensación del agua, asegure un periodo de aclimatación superior a 2 horas.

Proteja el equipo de la humedad y de las salpicaduras de agua.

No utilice el equipo en lugares donde se produzcan o puedan producirse gases o vapores inflamables.

Usos correctos:

Este equipo está diseñado exclusivamente para manejo en lugares cerrados. Está preparado para usarse con las bombillas citadas en este manual (ver la sección 'Bombillas apropiadas'). El montaje del equipo debe efectuarse en una superficie no inflamable. No está permitido su uso para otro fin inapropiado!

Uso en el terrario:

La instalación en el interior del terrario se hace a su propio riesgo. Como la firma TRIXIE no tiene influencia

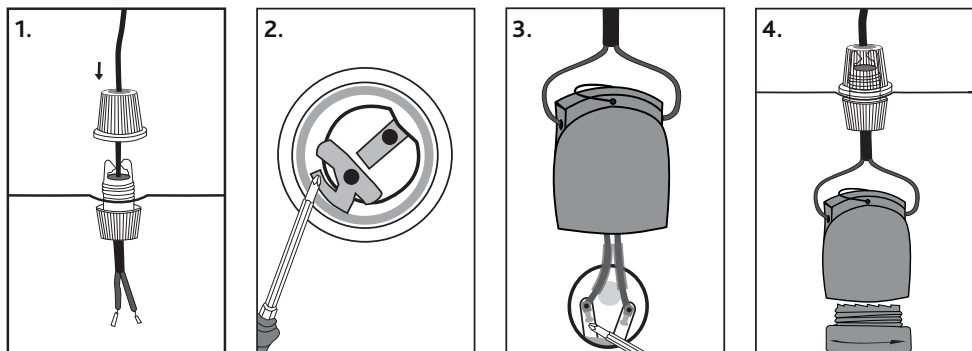

sobre las condiciones internas del propio terrario, será responsabilidad del consumidor asegurar instaurar unas condiciones de uso seguras y apropiadas.

Puesta en marcha:

Antes del primer uso, introduzca una bombilla en el casquillo del tipo E27 y conecte el cable de alimentación al enchufe apropiado.

Asegure una ventilación adecuada para que zonas más pequeñas no se calienten excesivamente.

A través del interruptor se puede encender y apagar la lámpara.

En caso de hacer la instalación con una pinza de fijación, asegúrese de que el apoyo sea estable. La lámpara no se debe fijar a los tubos.

Los animales del terrario deben contar con zonas fuera del alcance de la lámpara. Variantes de temperatura y zonas de refugio son factores esenciales en el hábitat de un terrario y ayudan a mejorar el bienestar de sus mascotas. Por favor, siga las instrucciones del fabricante cuando use bombillas con radiación UV.

Normas de seguridad:

No cuelgue la lámpara sobre el cable sin montaje previo de la descarga de tracción.

Compruebe con regularidad el portalámparas, el cable de alimentación, los interruptores, así como los enchufes para identificar posibles daños. Si hay algún indicio de daño, apague inmediatamente la lámpara y no la use de nuevo. Debe proceder igual si la bombilla entra en contacto con líquidos. Inspecciones y reparaciones eventuales del equipo son tarea exclusiva de un especialista cualificado. Antes de la puesta en marcha se debe comprobar que el equipo es apropiado para el uso requerido. Si tiene cualquier duda, consulte por favor algún experto o al fabricante.

No use la lámpara en ambientes húmedos.

Desconecte el equipo del suministro eléctrico antes de cambiar la bombilla.

Asegúrese de que nadie toque las partes calientes de la lámpara.

La lámpara debe usarse sólo en superficies no inflamables o con un alto grado de inflamación y sin cubrirse (por ejemplo con una manta), ya que tiene peligro de prender. La temperatura de inflamación de las superficies poco inflamables debe ser de al menos de 200 °C y no deben ablandarse o deformarse. Por ejemplo, debe ser madera o con base de madera de un grosor mínimo de 2 mm.

Para conectar la lámpara, use solamente el cable de alimentación facilitado por el fabricante. Si necesita reemplazar el cable porque se ha dañado,

use solamente un cable indicado, o uno obtenido a través del fabricante. Debe someter a revisión el cable por un experto una vez cambiado, antes de volver a usar la lámpara.

No use bombillas ultravioletas en habitaciones cuando se encuentren humanos. Evite mirar la lámpara directamente.

Datos técnicos:

Tensión de servicio

230 V~50/60 HZ

Intensidad de conexión

máx. 1,3 A

Temperatura máxima del ambiente

45 °C

Potencia máxima de la lámpara

160 W

Distancia de seguridad

Véase la información del fabricante para las bombillas pertinentes.

Bombillas admitidas:

Las siguientes bombillas son apropiadas para el uso de esta lámpara:

Bombillas reflectoras (filamento incandescente) y bombillas (p.e. 'REPTILAND bajo el foco') hasta 160 W

Lámpara con auto estabilización de UV-B (p. e. 'REPTILAND ProSun Mixed D3') hasta 160 W

Bombillas ultravioletas (bombillas de energía auto generadora de ahorro p.e. 'REPTILAND Tropic Pro Compact') hasta 23 W

Focos de cerámica de calor con casquillos E27 (p.e. 'REPTILAND' bajo el foco de cerámica infrarrojos) hasta 160 W

Por favor, observe las instrucciones de uso y las especificaciones de las bombillas, especialmente las recomendaciones de seguridad para las superficies en las que apunta el foco.

(NL) Gebruiksaanwijzing

Waarschuwing:

De demontage en montage mag enkel door een gekwalificeerd vakman worden uitgevoerd.

Zorg ervoor dat de lamp niet is aangesloten tijdens de installatie. De fabrikant is niet verantwoordelijk voor schade die voortkomt uit verkeerd uitgevoerde installatie.

Montage:

Diagram 1

Boor voor de doorvoering van de kabel een groot gat van 10 mm in het normaal ontvlambaar oppervlak waaraan u de fittingen wilt bevestigen. Leidt de kabel door het bovenste gedeelte van de trekontlasting, door het 10 mm gat en daarna door het onderste gedeelte van de trekontlasting.

Diagram 2

Druk voor een dun voorwerp (bijv. een kleine schroevendraaier) de arrelering in de porseleinen fitting, en schroef de fittingring eraf. Nu kunt u het middelste fittingdeel met de schroefcontacten uitnemen.

Diagram 3

Leidt de leiding door het bovenste gedeelte van de fitting en trek de witte siliconen slangen over de kabeleinden heen als extra beveiligingsisolatie. Verbindt de einden van de leiding met de daarvoor aanwezige contacten aan de fitting.

Diagram 4

Schroef de fittingring weer op de porseleinen fitting. Zorg ervoor dat het middelste fittingdeel in de juiste positie is en dat de arrelering in elkaar grijpt. Zorg ervoor dat de trekontlasting is vastgedraaid zodat de

kabel noch kan worden verdraaid. Het model kan aan de kabel worden opgehangen als bijvoorbeeld een ketting ter beveiliging wordt gebruikt, of de fitting aan een haak ophangen.

Gebruiksvoorwaarden:

Het apparaat mag enkel gebruikt worden met een wisselspanning van 230 V, 50/60 Hz.

De toegestane omgevingstemperatuur mag tijdens het gebruik niet hoger zijn dan 45 °C.

Het toestel is ontworpen voor gebruik in droge ruimtes.

Indien condensatie voorkomt moet er een acclimatiseringstijd van 2 uur afgewacht worden.

Bescherm het toestel tegen vocht en waterspatten.

Gebruik het toestel niet in ruimtes waar brandbare gassen of dampen kunnen voorkomen.

Aangewezen gebruik:

Dit toestel dient enkel voor binnengebruik. Alle gloeilampen vermeld in deze handleiding zijn geschikt (zie onderdeel 'bruikbare gloeilampen'). Dit toestel is ontworpen om gemonteerd te worden op een brand resistente oppervlakte (geen brandbare oppervlaktes). Ongepast gebruik of installatie is niet toegestaan!

Gebruik in een Terrarium:

De installatie in een terrarium is op eigen risico. Op de omstandigheden in een terrarium heeft de firma TRIXIE geen invloed zodat het de taak van de consument is om voor optimale gebruiksvoorwaarden zorg te dragen.

Eerste ingebruikname en gebruik:

Voor het eerste gebruik, schroef een gloeilamp in de E27 fitting en steek de hoofdstekker in een gepast stopcontact.

Zorg voor gepaste ventilatie om te voorkomen dat kleinere gebieden niet overhit geraken.

Schakel de lamp aan en uit met de schakelaar.

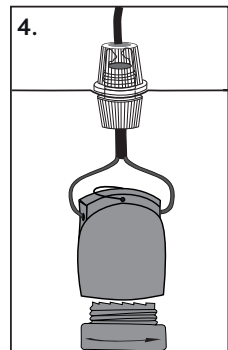
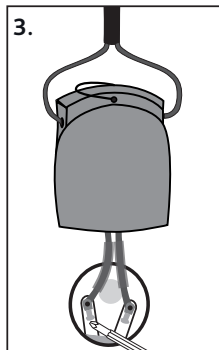
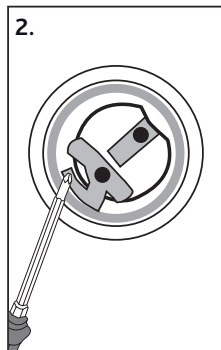
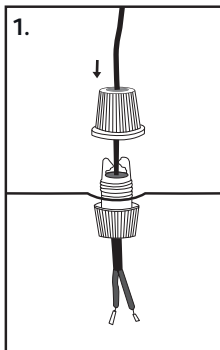

Bij gebruik van een opspanklem moet men zorgen dat de lamp stevig vast zit. De lamp mag niet aan buizen bevestigd worden.

Terrarium bewoners moeten de mogelijkheid hebben om hun te onttrekken aan de lamp. Temperatuurschommelingen en toevluchtsoorden zijn van essentieel belang en komt het welzijn van uw huisdier ten goede. Bij het gebruik van gloeilampen met UV straling dient men de fabriekshandleiding te volgen.

Veiligheids voorschriften:

Hang de lamp niet aan een stroomkabel zonder de trekontlasting te installeren.

Kijk regelmatig de houder, stroomkabel, schakelaar en stekker na op schade. Indien er tekenen van schade aanwezig zijn, schakel de lamp onmiddellijk uit en gebruik ze niet meer. Dit geldt ook indien de gloeilamp in contact komt met vloeistoffen. Onderhoud en herstellingen dienen te gebeuren door een gekwalificeerde vakman.

Voor installatie adviseren wij na te gaan of het toestel geschikt is voor het vereiste gebruik. Indien u vragen heeft contacteer een vakman of de fabrikant.

Gebruik de lamp niet in een vochtige omgeving. Ontkoppel de stroom alvorens de gloeilamp te vervangen.

Zorg ervoor dat de warmste delen van de lamp niet aangeraakt worden.

De lamp mag enkel gebruikt worden op een brandwerend oppervlak, het is verboden om de lamp te bedekken met bijvoorbeeld een deken. Brandgevaar! Het oppervlak moet een temperatuur van 200 °C aankunnen zonder te verzachten of te vervormen. Oppervlakten kunnen bijvoorbeeld uit hout of uit houtgebaseerde materialen bestaan van meer dan 2 mm dikte.

Voor het aansluiten mag uitsluitend de van de fabrikant meegeleverde stroomkabel worden gebruikt. Bij vervanging van een beschadigde kabel mag alleen een speciale kabel of een kabel verkregen bij de fabrikant gebruikt worden. Voor de ingebruikname na aansluiting/vervanging van de leiding is een controle door een vakman vereist.

Gebruik geen UV gloeilamp in ruimtes waar ook mensen toegang hebben. Kijk niet rechtstreeks in de lamp.

Technische specificaties:

Bedrijfsspanning

230 V~50/60 HZ

Schakelelektriciteit

max. 1,3 A

Maximale omgevingstemperatuur

45 °C

Maximale lampvermogen

160 W

Veiligheidsafstand

Raadpleeg de fabrieksinformatie voor de lampen van toepassing.

Geschikte gloeilampen:

Onderstaande lampen zijn geschikt voor gebruik:

reflectorlampen (gloeidraad) en gloeilampen (bijv.

'REPTILAND Basking Spotlight') tot 160 W

zelfstartende UV-B lamp (bijv. 'REPTILAND ProSun Mixed D3') tot 160 W

UV compactlampen (energiespaarlampen) (bijv.

'REPTILAND Tropic Pro Compact') tot 23 W

Keramische wartespots met E27 contact (bijv. 'REPTILAND Ceramic Infrared Basking Spotlight')

tot 160 W

Wend u tot de gebruiksinstructies en data specificaties van de gloeilampen, vooral voor de aanbevolen veiligheidsafstand voor spots.



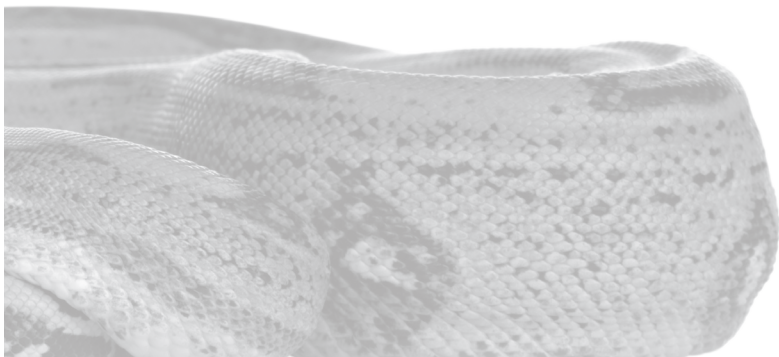

TRIXIE Heimtierbedarf

GmbH & Co. KG
Industriestraße 32
24963 Tarp
DEUTSCHLAND

Telefon +49 4638 2109 - 100

Telefax +49 4638 2109 - 500

www.trixie.de

TRIXIE UK PET PROD

4 Littleworth Road
Benson, Wallingford
OX10 6LY

