

# TRIXIE

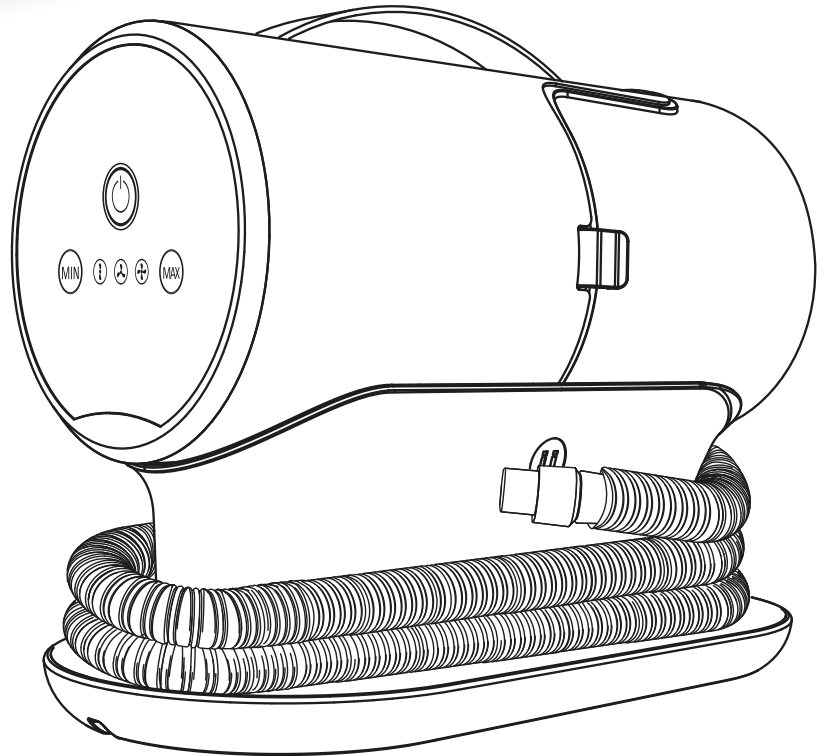
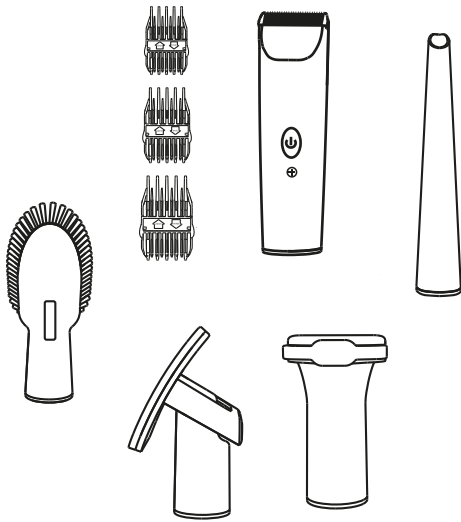

**DE Schermaschinenset mit Fellsauger**  
Gebrauchsanweisung

**EN Clipper Set with fur vacuum**  
Instructions

**FR Kit de tonte avec aspirateur à fourrure**  
Mode d'emploi

**NL Tondeuse-set met vachtafzuiger**  
Handleiding

**IT Set per la tosatura con aspira peli**  
Istruzioni

**SV Klippset med pälsdammsugare**  
Instruktioner

**ES Clipper Set con aspirador de pelos**  
Instrucciones

**RU Комплект машинки для стрижки с пылесосом для шерсти**  
Инструкция

**PT Conjunto de tesouras com aspirador de cabelo**  
Instruções

**PL Zestaw do strzyżenia z odkurzaczem**  
Instrukcja

**CS Sada stříhacích strojků s vysavačem srsti**  
Instrukce

**DA Klippemaskine med støvsuger**  
Vejlledning

**SK Sada zastrihávačov s vysávačom na kožušinu**  
Úvod

**UK Комплект машинки для стрижки з пилососом-гребінцем для шерсті**  
Інструкція

**HU Nyírókészlet szőrszívóval**  
Útmutató



Ⓝ Vor Benutzung des Produkts dieses Handbuch bitte sorgfältig lesen und für spätere Zwecke aufbewahren. Ⓞ Please read this manual carefully before using the product and store it properly. Ⓟ Veuillez lire attentivement ce manuel avant d'utiliser le produit et bien le conserver. Ⓠ Voor gebruik van het product deze handleiding a.u.b. zorgvuldig doorlezen en bewaren voor toekomstige toepassingen. Ⓡ Si prega di leggere attentamente questo manuale prima di usare il prodotto e di conservarlo correttamente. Ⓢ Läs denna bruksanvisning noggrant innan du använder produkten och spara den. Ⓣ Lea atentamente este manual antes de utilizar el producto y guárdelo correctamente. Ⓤ Пожалуйста, внимательно прочитайте данное руководство перед использованием устройства и сохраните его. Ⓥ Por favor, ler atentamente este manual, antes de utilizar o produto e guardar para futura referência. Ⓦ Prosimy o uważne zapoznanie się z niniejszą instrukcją przed rozpoczęciem użytkowania produktu i zachowanie jej. Ⓧ Před použitím výrobku si pečlivě přečtěte tento návod a správně jej uložte. Ⓨ Læs venligst denne vejledning omhyggeligt, før du bruger produktet, og opbevar det korrekt. Ⓩ Pred použitím výrobku si pozorne prečítaj tento návod a správne ho ulož. ⓐ Будь ласка, уважно прочитайте цю інструкцію перед використанням виробу та зберігайте її належним чином. ⓑ Kérjük, a termék használatá előtt figyelmesen olvassa el ezt a kézikönyvet, és tárolja azt megfelelő helyen.

## In der Verpackung | In the box

### DE Sauggerät

(Ein HEPA-Filter und ein Schaumstofffilter sind vorinstalliert)

### EN Vacuum

(With preinstalled HEPA filter and foam filter)

### FR Aspirateur

(Un filtre HEPA et un filtre en mousse sont préinstallés)

### NL Opzuigapparaat

(Een HEPA-filter en een schuimstof-filter zijn vooraf geïnstalleerd)

### IT Aspira peli

(Il filtro HEPA e il filtro in schiuma sono preinstallati)

### SV Dammsugare

(HEPA-filtret och skumfiltret är förinstallerade)

### ES Aspiradora

(El filtro HEPA y el filtro de espuma están preinstalados)

### RU Пылесос

(с установленным HEPA-фильтром и поролоновым фильтром)

### PT Aspirador

(o filtro HEPA e o filtro de espuma estão pré-instalados)

### PL Odkurzacz

(Z fabrycznie zainstalowanym filtrem HEPA i filtrem piankowym)

### CS Vysavač

(S předinstalovaným HEPA filtrem a pěnovým filtrem)

### DA Sugeenhed

(Et HEPA-filter og et skumfilter er forudinstalleret)

### SK Vysávač

(S predinštalovaným HEPA filtrom a penovým filtrom)

### UK Пилотяг

(із встановленим HEPA-фільтром і поролоновим фільтром)

### HU Porszívó

(Beszerelt HEPA szűrővel és habszűrővel)

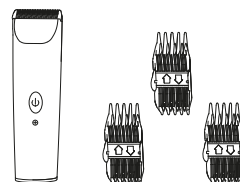
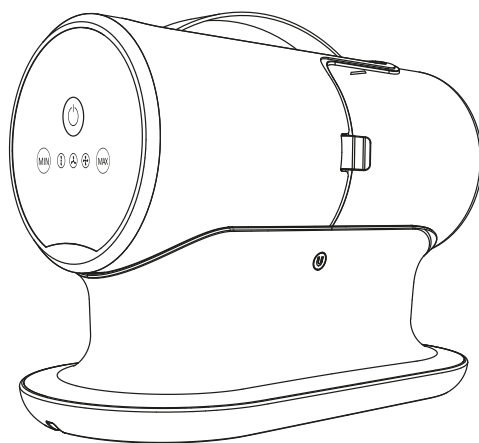

### DE Elektrische Schermaschine / Aufsteckkämmе

EN Electric clipper / attachment combs

FR Tondeuse électrique / peignes

NL Elektrische tondeuse / opzetkammen

IT Tosatrice elettrica / pettini

SV Elektrisk klippare / trimkammor

ES Cortapelos eléctrico / peines de sujeción

RU Электрическая машинка для стрижки/насадки-расчески

PT Máquina de cortar cabelo eléctrica / pentes de fixação

PL Elektryczna maszyna do strzyżenia / nasadki grzebieniowe

CS Elektrický zastříhovač / nástavců hřebeny

DA Elektrisk klippemaskine / afstandskamme

SK Elektrické strihacie strojčeky / nástavcov hrebene

UK Електрична машинка для стрижки / насадки-гребінці

HU Elektromos nyírógép / tartozék fésűkkel



### DE Flexibler Schlauch

EN Flexible hose

FR Tuyau flexible

NL Flexibele slang

IT Tubo flessibile

SV Flexibel slang

ES Manguera flexible

RU Гибкий шланг

PT Mangueira flexível

PL Elastyczny wąż

CS Flexibilní hadice

DA Flexibel slange

SK Flexibilná hadica

UK Гнучкий шланг

HU Rugalmas tömlő

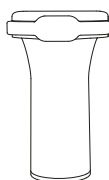

### DE Unterwollentferner

EN Undercoat Remover

FR Éliminateur de sous-poil

NL Onderwol borstel

IT Rimuovi-sottopelo

SV Underullsborttagare

ES Cepillo desenredante

RU Устройство для снятия подшерстка

PT Removedor de sub-pelo

PL Szczotka do rozczesywania

CS Rozčesávací kartáč

DA Underuld-fjerner

SK Odstraňovač spodnej vrstvy srsti

UK Пристрій для зняття підшерстя

HU Aljszőr eltávolító

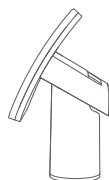

### DE Pflegebürste

EN Grooming brush

FR Brosse à démêler

NL Verzorgingsborstel

IT Spazzola per la toielettatura

SV Groomingborste

ES Cepillo de cuidado

RU Щетка для груминга

PT Escova de cuidado

PL Szczotka do pielęgnacji

CS Kartáč na úpravu srsti

DA Børste til pelspleje

SK Keňa na starostlivosť o srst'

UK Щітка для грумінгу

HU Ápolókefe

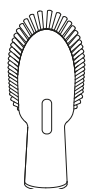

### DE Reinigungsbürste

EN Cleaning brush

FR Brosse de nettoyage

NL Reinigingsborstel

IT Spazzola per la pulizia

SV Rengöringsborste

ES Cepillo de limpieza

RU Щетка для очистки

PT Escova de limpeza

PL Szczotka do czyszczenia

CS Čisticí kartáč

DA Rengøringsbørste

SK Čistiaca kefa

UK Щітка для очищення

HU Tisztítókefe



### DE Fugendüse

EN Crevice nozzle

FR Suceur plat

NL Spleetzuigmond

IT Strumento per fessure

SV Fogmunstycke

ES Boquilla para hendiduras

RU Щелевая насадка

PT Bocal para limpa-vidros

PL Dysza szczelinowa

CS Štěrbínová tryska

DA Sprækkemundstykke

SK Štrbinová hubica

UK Щілинна насадка

HU Résfúvóka

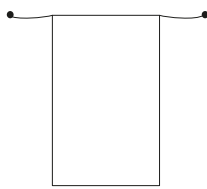

### DE Aufbewahrungsbeutel

EN Storage bag

FR Sac de rangement

NL Opbergtas

IT Borsa di stoccaggio

SV Förvaringspåse

ES Bolsa de almacenamiento

RU Чехол

PT Saco de arrumação

PL Torebka do przechowywania

CS Úložná taška

DA Opbevaringspose

SK Úložné vrecko

UK Чохол

HU Tárolótáska



### DE Benutzerhandbuch

EN Manual

FR Manuel d'utilisation

NL Gebruiksaanwijzing

IT Manuale

SV Bruksanvisning

ES Manual

RU Инструкция

PT Manual

PL Instrukcja

CS Manuál

DA Brugervejledning

SK Manuál

UK Інструкція

HU Kézikönyv

# Produktübersicht | Product Overview

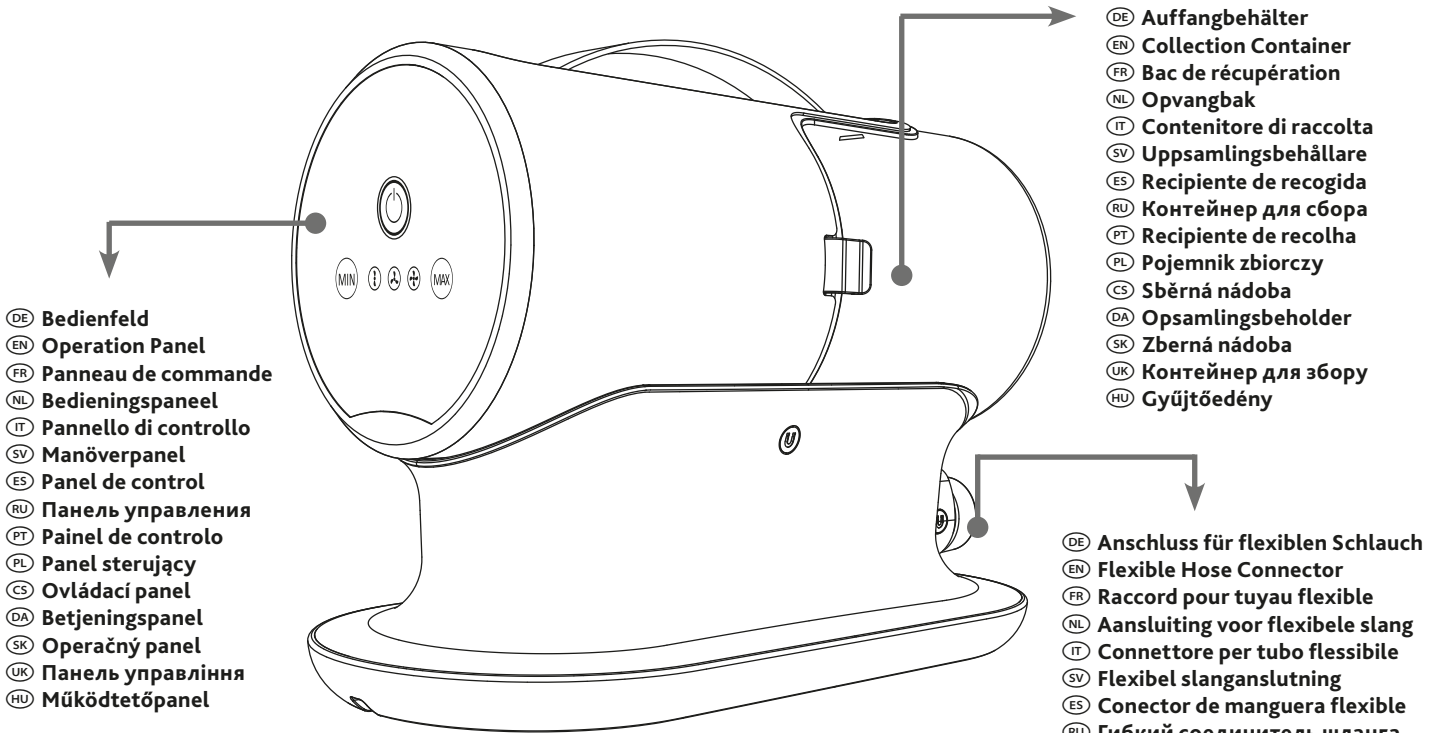

- DE Bedienfeld
- EN Operation Panel
- FR Panneau de commande
- NL Bedieningspaneel
- IT Pannello di controllo
- SV Manöverpanel
- ES Panel de control
- RU Панель управления
- PT Painel de controlo
- PL Panel sterujący
- CS Ovládací panel
- DA Betjeningspanel
- SK Operačný panel
- UK Панель управління
- HU Működtetőpanel

- DE Auffangbehälter
- EN Collection Container
- FR Bac de récupération
- NL Opvangbak
- IT Contenitore di raccolta
- SV Uppsamlingsbehållare
- ES Recipiente de recogida
- RU Контейнер для сбора
- PT Recipiente de recolha
- PL Pojemnik zbiorczy
- CS Sběrná nádoba
- DA Opsamlingsbeholder
- SK Zberná nádoba
- UK Контейнер для збору
- HU Gyűjtőedény

- DE Anschluss für flexiblen Schlauch
- EN Flexible Hose Connector
- FR Raccord pour tuyau flexible
- NL Aansluiting voor flexibele slang
- IT Connettore per tubo flessibile
- SV Flexibel slanganslutning
- ES Conector de manguera flexible
- RU Гибкий соединитель шланга
- PT Conector de mangueira flexível
- PL Złącze węzła elastycznego
- CS Flexibilní hadicová přípojka
- DA Tilslutning til fleksibel slange
- SK Flexibilná hadicová prípojka
- UK Гнучкий з'єднувальний шланг
- HU Rugalmas tömlőcsatlakozó

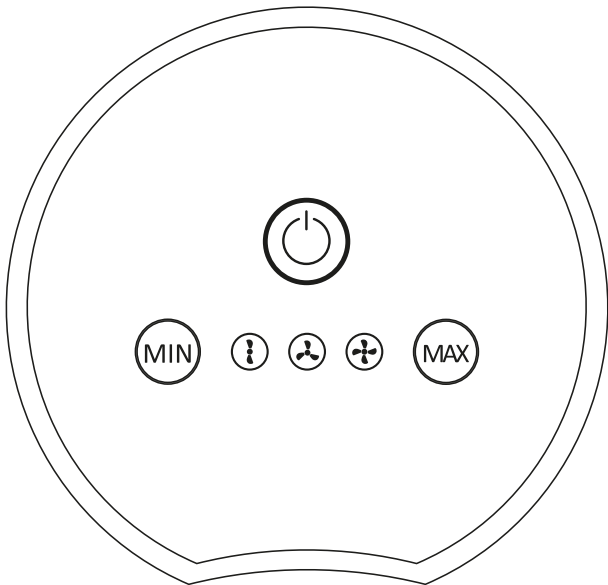

- |  |                                  |
|--|----------------------------------|
| DE Schaltet das Gerät ein/aus            | PT Ligado/Desligado              |
| EN Power on/off                          | PL Włącznik/wyłącznik            |
| FR Allume/éteint l'appareil              | CS Zapnutí/vypnutí napájení      |
| NL Schakelt het apparaat aan/uit         | DA Tænder/slukker for apparatet  |
| IT Pulsante on/off                       | SK Zapnutie/vypnutie napájania   |
| SV Ström på/av                           | UK Увімкнення/вимкнення живлення |
| ES Encendido/apagado                     | HU Be/ki kapcsolás               |
| RU Уменьшение/увеличение силы всасывания |                                  |



- DE Zeigt die Saugleistungsstufe an
- EN Displays suction power level
- FR Indique le niveau de puissance d'aspiration
- NL Geeft het zuigkrachtniveau aan
- IT Indicazione del livello di potenza di aspirazione
- SV Visar sugkraftens nivå
- ES Muestra el nivel de potencia de aspiración
- RU Отображает уровень мощности всасывания
- PT Apresenta o nível de potência de sucção
- PL Wyświetla poziom mocy zasysania
- CS Zobrazuje úroveň sacího výkonu
- DA Viser sugeffektniveauet
- SK Zobrazuje úroveň sacieho výkonu
- UK Відображення рівня сили всмоктування
- HU A szívóteljesítmény szintjének kijelzése



- DE Verringert/Erhöht die Saugleistung
- EN Reduces/increases suction power
- FR Diminue / augmente la puissance d'aspiration
- NL Vermindert/verhoogt de zuigkracht
- IT Riduzione/aumento della potenza di aspirazione
- SV Minskar/ökar sugkraften
- ES Reduce/aumenta la potencia de aspiración
- RU Уменьшение/увеличение силы всасывания
- PT Reduz/aumenta a potência de aspiração
- PL Zmniejsza/zwiększa siłę zasysania
- CS Snižuje/zvyšuje sací výkon
- DA Reducerer/øger sugeffekten
- SK Znižuje/zvyšuje sací výkon
- UK Зменшення/збільшення сили всмоктування
- HU Csökkenti/növeli a szívóteljesítményt

**1. Sicherheitshinweise**

**2. Die wichtigsten Produktspezifikationen**

**3. Allgemeine Fehlerbehebung**

**4. Anwendung**

**5. Verwendung von Zubehör**

**6. Wartung**

**6.1. Hepa-Filter & Schaumstofffilter warten**

**6.2. Auffangbehälter warten**

**6.3. Elektrische Schermaschine warten**

**7. Aufbewahrung**

**7.1. Aufbewahrung für den flexiblen Schlauch**

**7.2. Aufbewahrung für das Netzkabel**

---

**1. Sicherheitshinweise**

---

- Dieses Produkt darf nur für den Hausgebrauch und nicht für gewerbliche oder industrielle Zwecke verwendet werden. Dieses Produkt darf auch nicht im Freien oder in feuchter Umgebung verwendet werden.
- Stelle während der Nutzung des Produkts bitte sicher, dass es in einer sicheren Umgebung und unter Aufsicht einer Person verwendet wird, die mit der sicheren Verwendung des Produkts und seinen Gefahren vertraut ist. Lasse niemals Kinder oder Personen mit Beeinträchtigung des Denkvermögens dieses Produkt allein benutzen.
- Sei besonders vorsichtig, wenn du dieses Produkt in der Nähe von Kindern und Haustieren verwendest. Bitte lasse Kinder oder Haustiere nicht mit diesem Produkt spielen.
- Entsorge alle Verpackungsmaterialien ordnungsgemäß. Von Kindern und Haustieren fernhalten.
- Verwende oder lagere dieses Produkt nicht an feuchten Orten wie im Freien oder in Badezimmern.
- Den Netzstecker oder dieses Produkt nicht mit nassen Händen berühren.
- Verwende dieses Produkt nicht zum Aufsaugen von nassen Haaren oder Flüssigkeiten.
- Verwende dieses Produkt nicht, wenn das Netzkabel oder der Netzstecker beschädigt ist.
- Demontiere dieses Produkt nicht selbst. Eine falsche Montage kann zu einem elektrischen Schlag oder Brand führen. Bitte wende dich an den Hersteller, wenn Reparaturen notwendig sind.
- Dieses Produkt auf keinen Fall verwenden, um entflammbare oder brennbare Flüssigkeiten wie Benzin aufzusaugen. Verwende dieses Produkt nicht zum Aufsaugen von heißen oder leicht entflammbaren Gegenständen wie Zigaretten, Streichhölzern, heißem Ruß usw., da es sonst zu Bränden und Explosionen kommen kann.
- Verwende das Produkt nicht in oder in der Nähe von Umgebungen, in denen entflammbare oder brennbare Gase oder Flüssigkeiten vorhanden sind.
- Ziehe nicht am Netzkabel. Stelle keine schweren Gegenstände auf das Produkt.
- Stecke auf keinen Fall deine Finger oder andere Körperteile in die Ansaugöffnung. Keine Fremdkörper wie Kunststoffbeutel in die Ansaugöffnung stecken, um Verletzungen oder Produktausfälle zu vermeiden..
- Verwende keine chemischen Produkte mit Aromastoffen und Duftstoffen auf dem Filter, sonst besteht Brandgefahr.
- Den Auffangbehälter und die Filter regelmäßig reinigen, andernfalls kann das zu Produktausfällen oder Unfällen führen.
- Trenne vor der Reinigung und Wartung das Gerät von der Stromversorgung und ziehe den Netzstecker. Andernfalls besteht die Gefahr von Stromschlägen, Unfällen und Verletzungen.
- Dieses Produkt verfügt über eine Funktion, die den Betrieb unterbricht, wenn die Temperatur abnormal ansteigt. Wenn sich der Motor ungewöhnlich stark erhitzt, musst du die Nutzung sofort einstellen und das Gerät ausschalten. Wenn die Ansaugöffnung verstopft ist, stelle die Nutzung sofort ein und schalte das Gerät aus. Entnimm den Auffangbehälter, vergewissere dich, dass die Ansaugöffnung und die Filter sauber sind, und starte das Gerät nach 60 Minuten erneut.
- Achte darauf, dass die Filter korrekt installiert sind, damit er funktion-

niert. Die Verwendung des Geräts ohne Filter kann zu einem Geräteausfall führen.

- Achte auf die scharfen Kanten am Zubehör, um Verletzungen zu vermeiden. Bei einigen Zubehöerteilen (z. B. Unterwollentferner und elektrische Schermaschine) wurden die Klingen aus funktionalen Gründen geschärft. Bei der Verwendung dieses Produkts unbedingt auf die Sicherheit achten.
- Der flexible Schlauch enthält elektrische Leitungen und darf nicht zum Aufsaugen von Wasser verwendet oder zum Reinigen in Wasser getaucht werden. Überprüfe den Schlauch regelmäßig und verwende ihn nicht weiter, wenn er beschädigt ist.

---

**2. Die wichtigsten Produktspezifikationen**

---

**Name des Produkts:** TRIXIE Schermaschinenset mit Fellsauger/#23850

**Produktmodell:** PG100

**Stromversorgung:** 220–240 V, 50/60 Hz

**Leistung:** 600 W

**Länge des flexiblen Schlauchs:** 1,5 m

**Länge des Netzkabels:** 1,65 m

**Fassungsvermögen des Auffangbehälters:** 2 Liter

**Abmessung des Sauggeräts:** 320 mm × 160 mm × 225 mm (L × B × H)

**Gewicht:** 2 kg

---

**3. Allgemeine Fehlerbehebung**

---

**Fehler: Das Gerät lässt sich nicht einschalten.**

**Mögliche Fehlerursachen:** Das Netzkabel ist nicht angeschlossen, oder die Netzsteckdose ist nicht mit Strom versorgt.

**Lösungsvorschläge:** Überprüfe, ob das Netzkabel eingesteckt ist und ob die Netzsteckdose Strom führt.

**Fehler: Geringe Saugleistung.**

**Mögliche Fehlerursache:** Der Schlauch ist verstopft.

**Lösungsvorschlag:** Überprüfe, ob der Schlauch verstopft ist.

**Mögliche Fehlerursache:** Der Auffangbehälter ist voll.

**Lösungsvorschlag:** Den Auffangbehälter entleeren.

**Mögliche Fehlerursache:** Der HEPA-Filter oder Schaumstofffilter ist zu sehr verschmutzt.

**Lösungsvorschlag:** Den HEPA-Filter oder den Schaumstofffilter reinigen.

**Mögliche Fehlerursache:** Der Auffangbehälter oder das Zubehör sind nicht korrekt installiert.

**Lösungsvorschlag:** Überprüfe, ob der Auffangbehälter oder das Zubehör gemäß dem Benutzerhandbuch installiert ist.

**Mögliche Fehlerursache:** Zubehöerteile sind mit Haaren verstopft.

**Lösungsvorschlag:** Zubehör umgehend reinigen und Haare entfernen.

**Hinweis:** Wenn die oben genannten Maßnahmen das Problem nicht lösen, verwende das Produkt bitte nicht weiter und wende dich an den Kundendienst, um Hilfe zu erhalten.



## 4. Anwendung

1. Verbinde das Zubehör und das Sauggerät über den flexiblen Schlauch. Achte sorgfältig darauf, dass die Anschlüsse an beiden Enden des Schlauchs fest sitzen, damit keine Luft entweicht.
2. Das Netzkabel des Sauggeräts in eine Netzsteckdose stecken.
3. Den Netzschalter des Sauggeräts einschalten. Eine Saugleistungsstufe nach Bedarf auswählen. Es gibt drei verschiedene Saugleistungsstufen (niedrig/mittel/hoch).

Das Gerät erzeugt Lärm, daher empfiehlt es sich, zu Beginn mit der niedrigsten Saugleistungsstufe zu beginnen und dein Haustier während der Benutzung zu beruhigen, um Stress oder Angst zu vermeiden. Nachdem sich dein Haustier daran gewöhnt hat, kannst du die Saugleistung je nach Bedarf erhöhen.

**Hinweis:** Achte bei der Verwendung auf die scharfen Kanten am Zubehör, um Schnittverletzungen zu vermeiden.

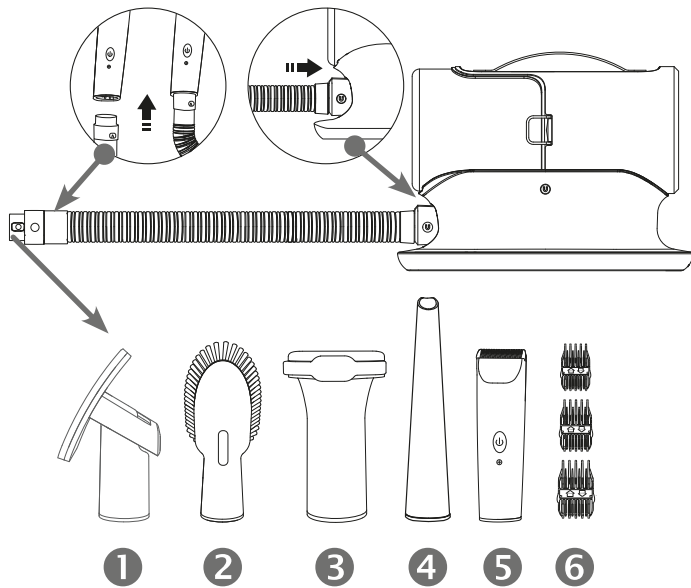

## 5. Verwendung von Zubehör

### 1 Pflegebürste

Sie reinigt das Fell von losen Haaren und leichten Verschmutzungen.

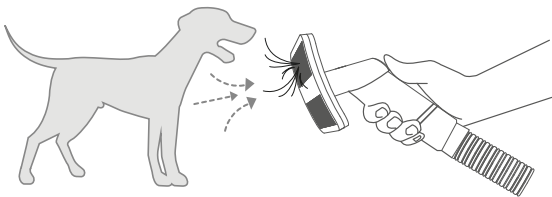

### 2 Reinigungsbürste

Sie kann verwendet werden, um Kleidung, Sofas oder Teppiche von Tierhaaren oder Staub zu befreien und auch die Pfoten von Haustieren zu reinigen.

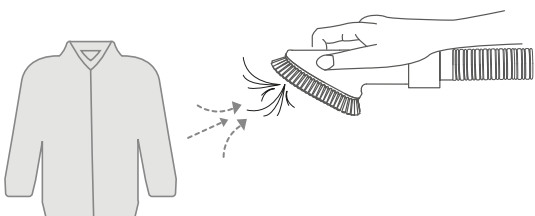

### 3 Unterwollentferner

Er kann zum Entfernen loser Unterwolle und losem Deckhaar verwendet werden.

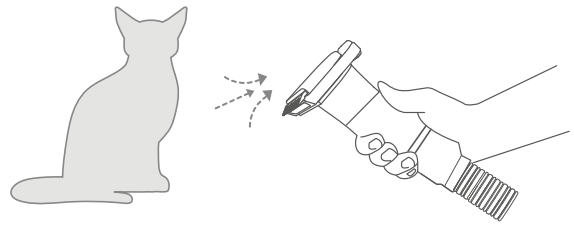

### 4 Fugendüse

Sie kann verwendet werden, um Tierhaare oder Staub zu entfernen, der in die Ritzen von Sofas und Betten gelangt ist.

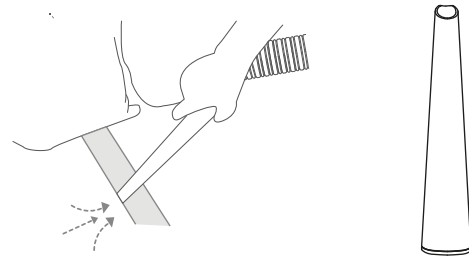

### 5 Elektrische Schermaschine

Die elektrische Schermaschine verfügt über einen unabhängigen Einschaltknopf. Nach dem Einschalten des Fellsaugers kannst du die Schermaschine mit diesem Knopf separat steuern, was die Bedienung erleichtert.

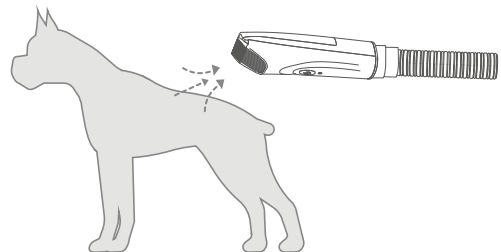

**Hinweis:** Die Schermaschine ist nur zum Scheren von Tierhaaren geeignet. Sei bitte vorsichtig mit den weichen Teilen der Haut deines Haustieres und wende keine übermäßige Kraft an, um Kratzwunden auf der Haut deines Haustieres zu vermeiden. Das Tier vor der Schur unbedingt gründlich baden und trocknen sowie vor dem Scheren bürsten. Nur sauberes Fell darf geschoren werden. Die Schermaschine regelmäßig, auch während des Scherens, ölen; hierzu muss der Sauger ausgeschaltet werden.

Vorsicht beim Scheren an den Ohren und im Gesicht; an diesen sensiblen Körperregionen vorzugsweise mit einer herkömmlichen Akkuschermaschine arbeiten. (Bei Benutzung dieses Geräts, nur auf niedrigster Stufe und sehr vorsichtig. Besonders bei den Ohrrändern und den Lefzen besteht das Risiko, dass diese eingesogen und verletzt werden.)

Bitte beachte zudem, dass das Fell durch den Sauger glatt gezogen wird; daher (besonders bei Lockhaarhunden) besser einen Aufsteckkamm für längere Felllänge verwenden.

### 6 Aufsteckkämmen

Je nach Haarlänge deines Haustieres und den verschiedenen Trimm-

und Pflegebedürfnissen können Aufsteckkämme mit unterschiedlichen Längen ausgetauscht und mit der Schermaschine verwendet werden. Die Verpackung enthält drei Aufsteckkämme mit je zwei verschiedenen Größen. Drehe einfach die Installationsrichtung für den Aufsteckkamm bei der Verwendung um.

**Hinweis:** Bewahre die Aufsteckkämme an einem sicheren Ort auf, wenn du sie nicht benutzt, damit sie nicht verloren gehen.

## 6. Wartung

### 6.1. HEPA-Filter & Schaumstoff-Filter warten

1. Den Auffangbehälter und anschließend HEPA-Filter und Schaumstoff-Filter herausnehmen.

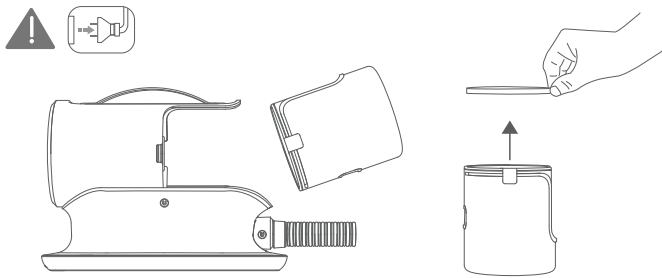
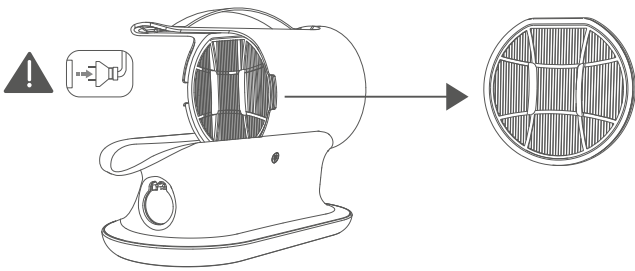

2. Mit Leitungswasser waschen und das Wasser gut abtropfen lassen.

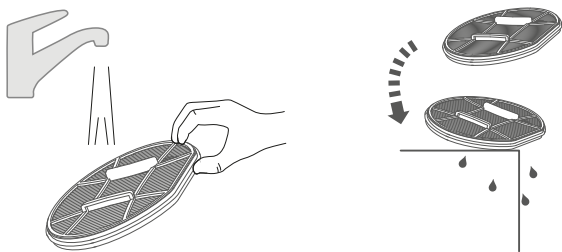

3. Für mindestens 24 Stunden an einen gut belüfteten Ort legen und ausreichend trocknen lassen.

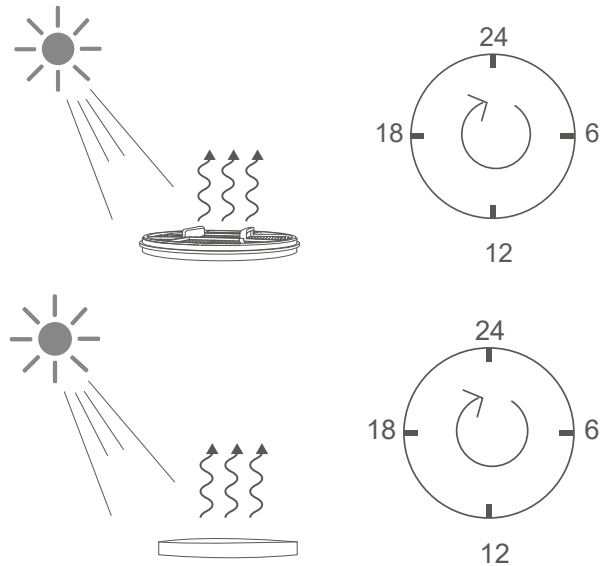

4. Den HEPA-Filter und Schaumstoff-Filter wieder installieren, nachdem sie vollständig getrocknet sind. Setze den HEPA-Filter und den Schaumstoff-Filter unbedingt wieder ein, bevor du das Gerät benutzt.

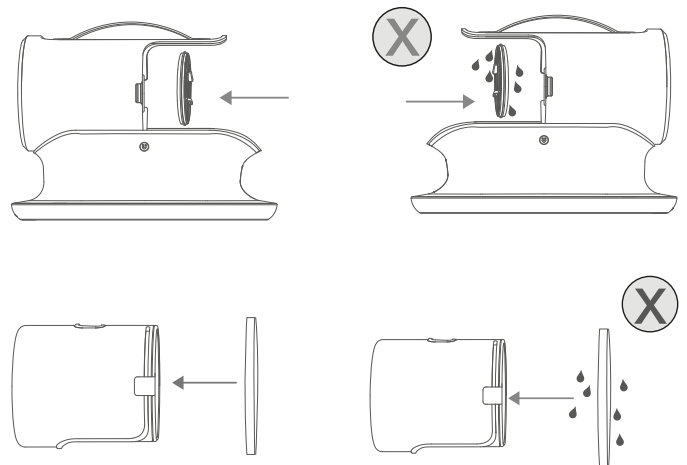

**Hinweise:** Den HEPA-Filter und Schaumstoff-Filter regelmäßig reinigen, je nach Nutzungshäufigkeit und Verschmutzungsgrad. Das Gerät vor der Reinigung unbedingt von der Stromversorgung trennen und den Netzstecker aus der Netzsteckdose ziehen. Installiere den HEPA-Filter und den Schaumstoff-Filter erst, nachdem er vollständig getrocknet ist, andernfalls kann es zu einem Stromschlag und einem Produktausfall kommen.

### 6.2. Auffangbehälter warten

1. Den Auffangbehälter leicht in Pfeilrichtung anheben und abnehmen.

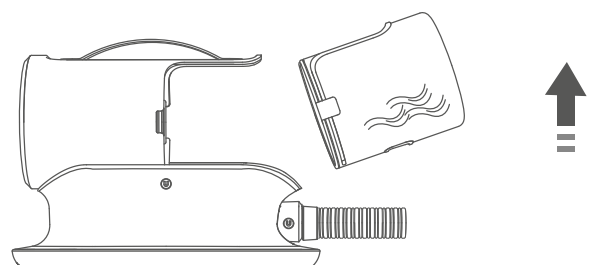

2. Drücke den Druckknopf, um den Auffangbehälter zu öffnen und zu entleeren.

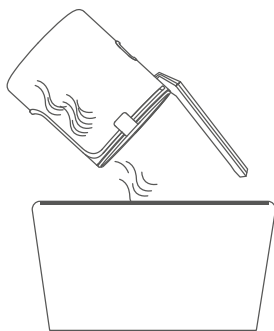

3. Den Auffangbehälter in Pfeilrichtung wieder einsetzen.

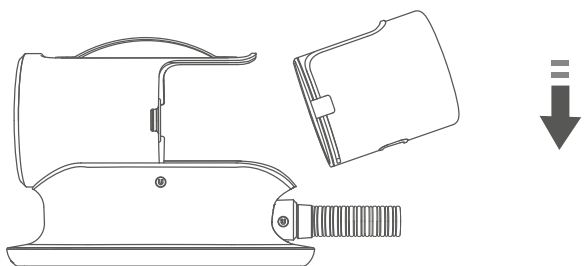

**Hinweise:** Wenn du den Auffangbehälter entfernst und mit Wasser reinigst, warte unbedingt, bis der Auffangbehälter vollständig getrocknet ist, bevor du ihn wieder einbaust, um einen Stromschlag oder Schäden durch Wasser im Motor zu vermeiden.

### 6.3. Schermaschine warten

1. Entferne den Scherkopf in Pfeilrichtung.

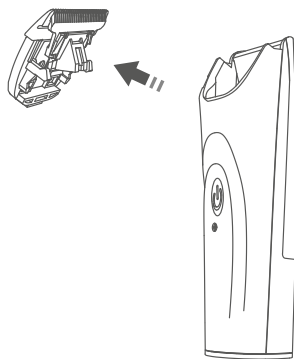

2. Die Absaugöffnung des flexiblen Schlauchs kann zum Aufsaugen von Haaren und Staub vom Scherkopf und vom Scherkopfhalter verwendet werden.

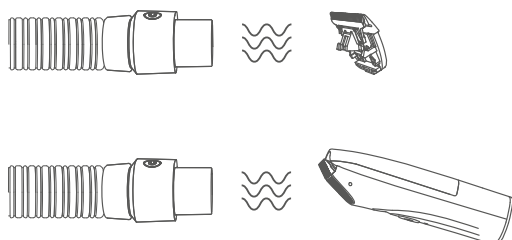

3. Schermaschine regelmäßig, auch während des Scherens ölen; hierzu muss der Sauger ausgeschaltet werden (Öl separat erhältlich #23872-25).

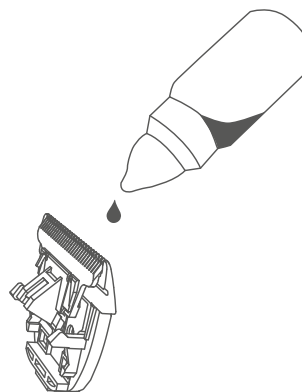

**Hinweise:** Der Scherkopf ist sehr scharf, bitte sei vorsichtig, um Verletzungen zu vermeiden. Die elektrische Schermaschine ist nicht wasserdicht, auf keinen Fall mit Wasser spülen, um Schäden zu vermeiden.

## 7. Aufbewahrung

### 7.1. Aufbewahrung für den flexiblen Schlauch

Trenne den flexiblen Schlauch von Schermaschine und Sauggerät. Wickel ihn anschließend im Uhrzeigersinn um die Basis des Sauggeräts. Die Schlauch-Ansaugöffnung kann seitlich am Sauggerät mittels Magnetverbindung befestigt werden.

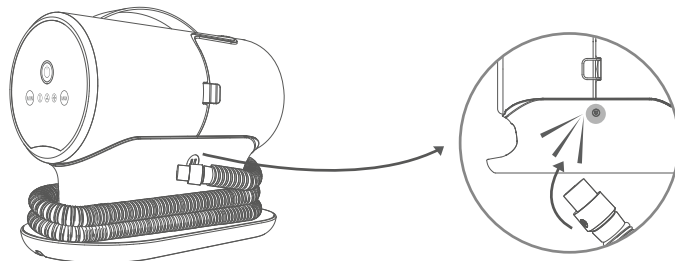

### 7.2. Aufbewahrung für das Netzkabel

Das Netzkabel kann um das Gerät gewickelt und in dem Schlitz an der Unterseite des Geräts verstaut werden.

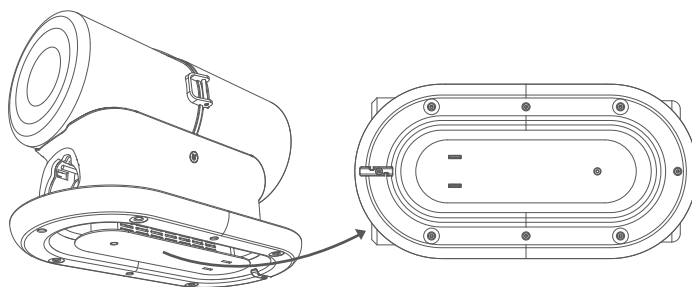

## 1. Safety information

### 2. Specifications

### 3. General troubleshooting

### 4. How to use the vacuum

### 5. Use of the accessories

### 6. Maintenance

#### 6.1. HEPA filter & foam filter maintenance

#### 6.2. Maintaining the collection container

#### 6.3. Maintaining the electric clipper

### 7. Storage

#### 7.1. Storing the flexible hose

#### 7.2. Storing the power cord

## 1. Safety information

- This product may only be used for domestic purposes and not for commercial or industrial purposes. This product must also not be used outdoors or in a damp environment.
- Be especially careful when using this product around children and pets. Please do not allow children or pets to play with this product.
- Dispose of all packaging materials properly. Keep away from children and pets.
- Do not use or store this product in damp places such as outdoors or in bathrooms.
- Do not touch the power plug or this product with wet hands.
- Do not use this product to vacuum up wet hair or liquids.
- Do not use this product if the power cord or the plug is damaged.
- Do not disassemble this product yourself. Incorrect assembly can lead to electric shock or fire. Please contact the manufacturer if repairs are necessary.
- Never use this product to vacuum flammable or combustible liquids such as gasoline. Do not use this product to vacuum up hot or flammable objects such as cigarettes, matches, hot soot, etc., as this may cause fires and explosions.
- Do not use the product in or near environments where flammable or combustible gases or liquids are present.
- Do not pull on the power cord. Do not place any heavy objects on the product.
- Do not insert your fingers or other body parts into the suction opening. Do not insert foreign objects such as plastic bags into the suction opening to avoid injury or product failure.
- Do not use chemical products with aroma substances and fragrances on the filter, otherwise there is the risk of fire.
- Clean the collection container and the filters regularly, otherwise this may lead to product failure or accidents.
- Before cleaning and maintenance, disconnect the appliance from the power supply and pull out the mains plug. Otherwise, there is a risk of electric shock, accidents and injuries.
- This product has a function that interrupts operation if the temperature rises abnormally. If the motor heats up abnormally, stop using it immediately and switch off the appliance. If the suction opening is blocked, stop using the appliance immediately and switch it off. Remove the collection container, make sure that the suction opening and the filters are clean and restart the appliance after 60 minutes.
- Make sure that the filters are correctly installed for the device to work. Using the appliance without filters can lead to appliance failure.
- Pay attention to the sharp edges on the accessories to avoid injury. The blades of some accessories (e.g. detangling tool and electric clipper) have been sharpened for functional reasons. Always pay attention to safety when using this product.
- The flexible hose contains electrical wires and must not be used to vacuum up water or be immersed in water for cleaning. Check the hose regularly and stop using it if it is damaged.

## 2. Specifications

**Product Name:** Clipper Set with fur vacuum/#23850

**Model:** PG100

**Power supply:** 220–240 V, 50/60 Hz

**Power:** 600 W

**Length of flexible hose:** 1.5 m

**Length of mains cable:** 1.65 m

**Collection container capacity:** 2 liters

**Vacuum dimensions:** 320 mm × 160 mm × 225 mm (L × W × H)

**Weight:** 2 kg

## 3. General troubleshooting

### Error: The appliance cannot be switched on.

**Possible causes of error:** The mains cable is not connected or the mains socket is not supplied with power.

**Suggested solution:** Check whether the mains cable is plugged in and whether the mains socket is supplied with power.

### Error: Low suction power.

**Possible cause of error:** The hose is clogged.

**Suggested solution:** Check whether the hose is clogged.

**Possible cause of error:** The collection container is full.

**Suggested solution:** Empty the collection container.

**Possible cause of error:** The HEPA filter or the foam filter is too dirty.

**Suggested solution:** Clean HEPA filter or foam filter.

**Possible cause of error:** The collection container or the accessories are not installed correctly.

**Suggested solution:** Check that the collection container or the accessories are installed according to the user manual.

**Possible cause of error:** Accessories are clogged with hair.

**Suggested solution:** Clean the accessories immediately and remove any hair.

**Note:** If the above measures do not solve the problem, please stop using the product and contact customer service for help.



## 4. How to use the vacuum

1. Connect the accessories and the vacuum using the flexible hose. Make sure that the connections at both ends of the hose are tight so that no air escapes.
2. Plug the power cord of the vacuum into a mains socket.
3. Switch on the power switch on the vacuum. Select a suction power level as required. There are three different suction power levels (low/medium/high).

The appliance generates noise, therefore it is recommended to start with the lowest level and calm your pet while using the device to avoid stress or anxiety. After your pet has become accustomed to it, you can increase the suction power as needed.

**Note:** Please pay attention to the sharp edges on the accessories when using them to avoid cuts.

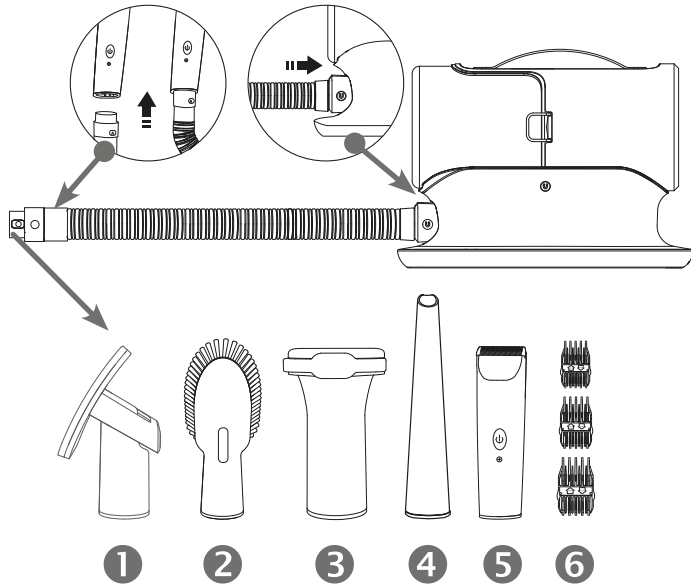

## 5. Use of the accessories

### 1 Grooming brush

It removes loose hair and light dirt from your pet's body.

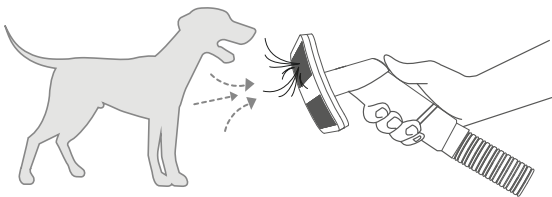

### 2 Cleaning brush

It can be used to remove pet hair or dust from clothes, sofas or carpets and also to clean pets' paws.

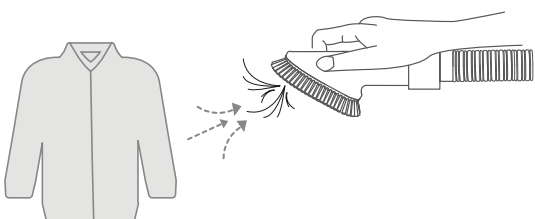

### 3 Undercoat remover

It can be used to remove loose undercoat and loose topcoat.

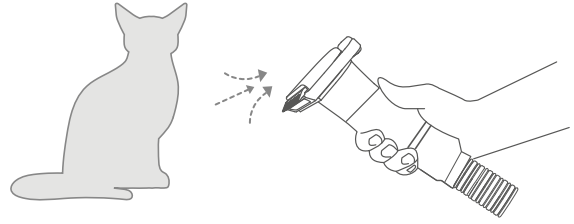

### 4 Crevice nozzle

It can be used to remove pet hair or dust in the crevices of sofas and beds.

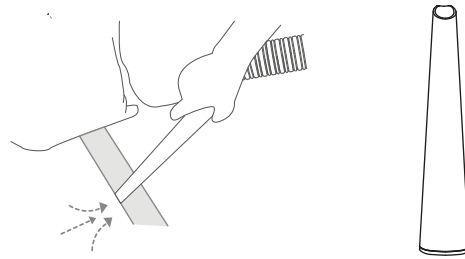

### 5 Electric clipper

It is used to finely trim pet hair and vacuum it into the collection bin. Clipping, grooming and vacuuming are all done in one operation. The clipper head can be changed if necessary. The electric clipper has its own power button. After switching on the vacuum, you can control the electric clipper separately with this button, which makes operating it easier.

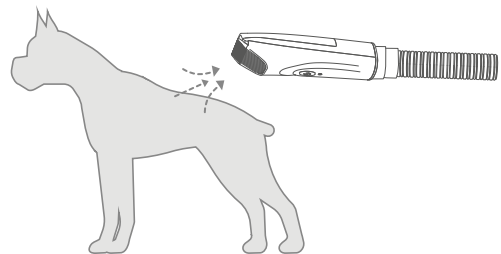

**Note:** The clipper is only suitable for clipping animal hair. Please be careful with the soft parts of your pet's skin and do not use excessive force to avoid scratch wounds on your pet's skin. Be sure to bathe and dry and brush the animal thoroughly before clipping. Only clean fur may be clipped. Oil the clipper regularly, even during clipping; the vacuum must be switched off for this purpose.

Be careful on the ears and face; it is preferable to use a conventional clipper on these sensitive areas of the body. (If this clipper is used, use only at the lowest setting and very carefully. There is a risk of the edges of the ears and flews in particular being sucked in and harmed.)

Please also note that the fur is pulled smooth by the vacuum; it is therefore better to use an attachment comb for longer fur lengths (especially with curly hair).

### 6 Attachment combs

Depending on your pet's hair length and different trimming and grooming needs, attachable combs of various lengths can be exchanged and used with the electric clipper. The packaging contains three attachment combs, in two different sizes each. Simply reverse the installation direc-

tion for the attachment comb for use.

**Note:** Keep the attachment combs in a safe place when not in use so that they do not get lost.

## 6. Maintenance

### 6.1. HEPA filter & foam filter maintenance

1. Remove the collection container and then remove the HEPA and foam filters.

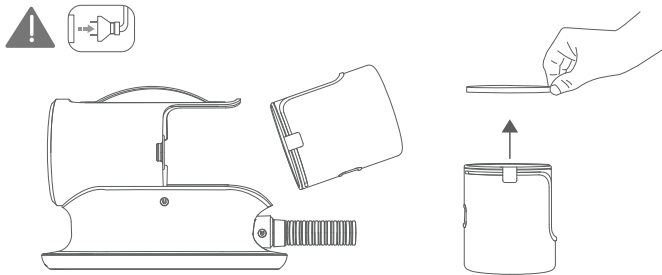
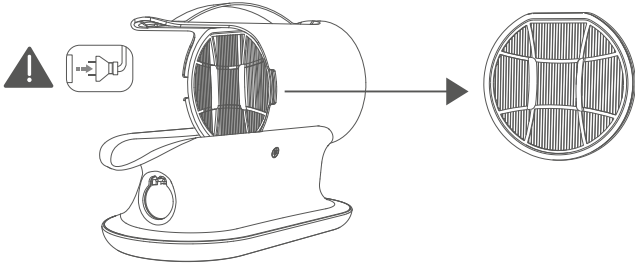

2. Wash with tap water and drain the water after washing.

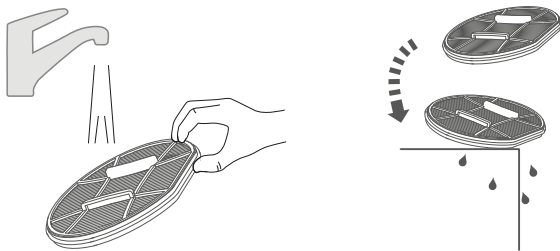

3. Place in a well-ventilated place for at least 24 hours and allow to dry sufficiently.

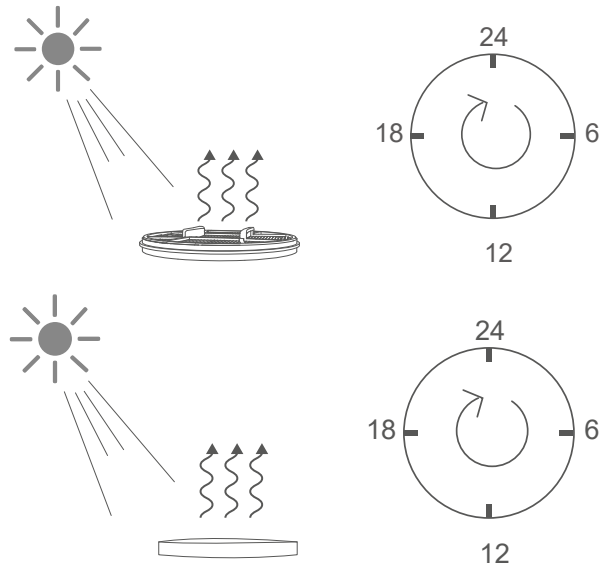

4. Reinstall the HEPA and foam filters only after they are completely dry. Be sure to reinstall both HEPA filter and foam filter before using the appliance.

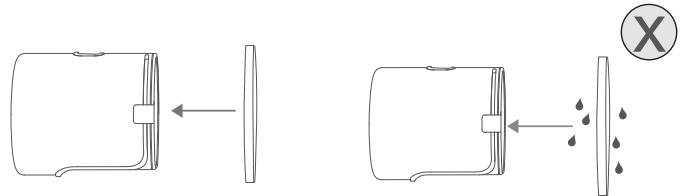
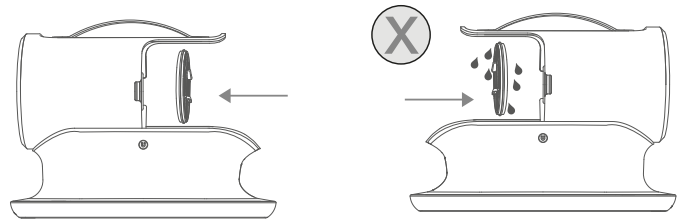

**Note:** Clean HEPA filter and foam filter regularly, depending on the frequency of use and the degree of soiling. Before cleaning, always disconnect the appliance from the power supply and pull the plug out of the mains socket. Only install the HEPA filter and the foam filter after they have dried completely, otherwise an electric shock and product failure may occur.

### 6.2. Maintaining the collection container

1. Gently lift the collection container in the direction of the arrow and remove it.

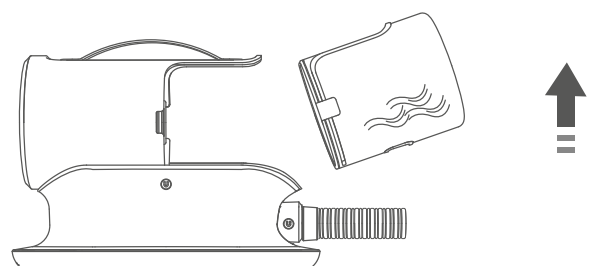

2. Press the push button to open and empty the collection container.

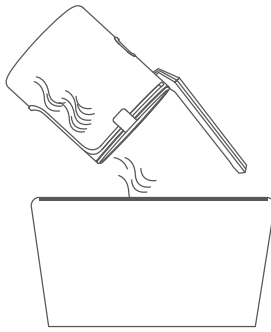

3. Replace the collection container in the direction of the arrow.

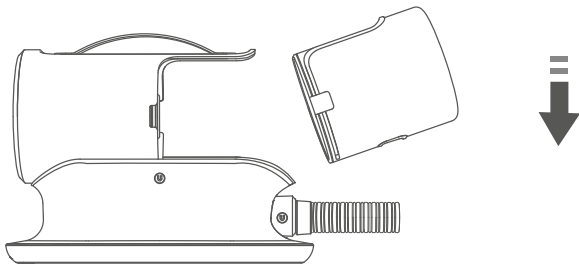

**Notes:** If you remove the collection container and clean it with water, be sure to wait until it is completely dry before reinstalling it to avoid electric shock or damage from water in the motor.

### 6.3. Maintaining the electric clipper

1. Remove the clipper head in the direction of the arrow.

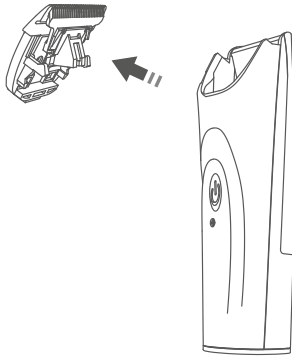

2. The suction opening of the flexible hose can be used to vacuum up hair and dust from the clipper head and the clipper head holder.

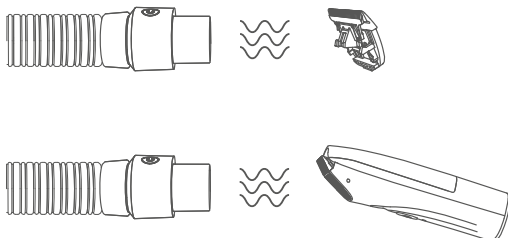

3. Maintain the clipper head by oiling it regularly with an appropriate amount of clipper oil (sold separately #23872-25).

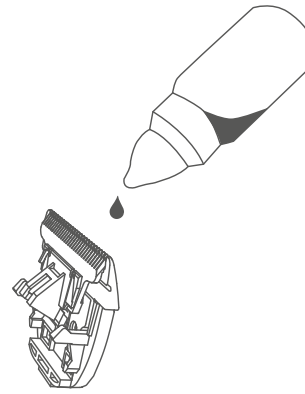

**Note:** The clipper head is very sharp, please be careful to avoid injury. The electric clipper is not waterproof, never rinse with water to avoid damage.

## 7. Storage

### 7.1. Storing the flexible hose

Disconnect the flexible hose from the clipper and the vacuum. Then wrap it clockwise around the base of the vacuum. The hose suction opening can be attached to the side of the vacuum using a magnetic connector.

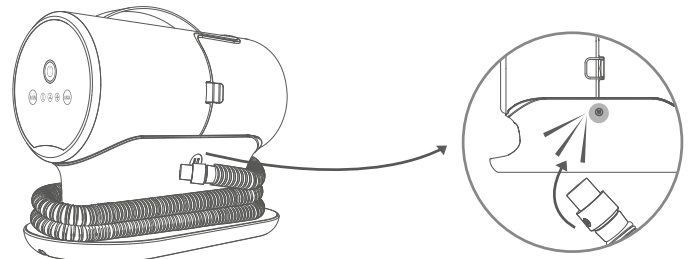

### 7.2. Storing the power cord

The power cord can be wrapped around the appliance and stored in the slot on the underside of the appliance.

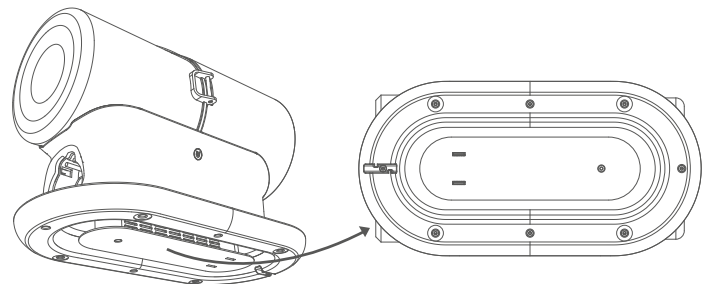

**1. Consignes de sécurité**

**2. Spécifications**

**3. Dépannage général**

**4. Utilisation**

**5. Utilisation des accessoires**

**6. Entretien**

**6.1. Entretien du filtre HEPA & du filtre en mousse**

**6.2. Entretien du bac de récupération**

**6.3. Entretien de la tondeuse électrique**

**7. Rangement**

**7.1. Rangement pour le tuyau flexible**

**7.2. Rangement pour le cordon d'alimentation**

---

**1. Consignes de sécurité**

---

- Ce produit ne doit être utilisé que pour un usage domestique et non pour un usage commercial ou industriel. Ce produit ne doit pas non plus être utilisé à l'extérieur ou dans un environnement humide.
- Lors de l'utilisation de ce produit, veillez à vous assurer qu'il est utilisé dans un environnement sûr et sous la surveillance d'une personne familiarisée avec l'utilisation sûre du produit et ses dangers. Ne jamais laisser des enfants ou des personnes aux facultés mentales affaiblies utiliser seuls ce produit.
- Être particulièrement prudent lorsque de l'utilisation de ce produit à proximité d'enfants ou d'animaux domestiques. Ne pas laisser les enfants ou les animaux domestiques jouer avec ce produit.
- Se débarrasser de tous les matériaux d'emballage de manière appropriée. Tenir hors de portée des enfants et des animaux domestiques.
- Ne pas utiliser ou stocker ce produit dans des endroits humides, comme à l'extérieur ou dans une salle de bain.
- Ne pas toucher la fiche d'alimentation ou ce produit avec des mains mouillées.
- Ne pas utiliser ce produit pour absorber des cheveux ou des liquides mouillés.
- Ne pas utiliser ce produit si le cordon d'alimentation ou la fiche d'alimentation est endommagé.
- Ne pas démonter ce produit soi-même. Un montage incorrect peut entraîner une décharge électrique ou un incendie. Contacter le fabricant si des réparations sont nécessaires.
- Ne pas utiliser ce produit pour aspirer des liquides inflammables ou combustibles tels que l'essence. Ne pas utiliser ce produit pour aspirer des objets chauds ou facilement inflammables tels que des cigarettes, des allumettes, de la suie chaude, etc.
- Ne pas utiliser ce produit dans ou à proximité d'un environnement où des gaz ou des liquides inflammables ou combustibles sont présents.
- Ne pas tirer sur le cordon d'alimentation. Ne pas placer d'objets lourds sur le produit.
- Ne pas insérer les doigts ou toute autre partie de ton corps dans l'orifice d'aspiration. Ne pas insérer de corps étrangers tels que des sacs en plastique dans l'ouverture d'aspiration afin d'éviter toute blessure ou dommage du produit.
- Ne pas utiliser de produits chimiques contenant des substances aromatiques et des parfums sur le filtre, sinon il y a un risque d'incendie.
- Nettoyer régulièrement le bac de récupération et les filtres, sinon cela peut entraîner une défaillance du produit ou un accident.
- Débrancher l'appareil de l'alimentation électrique et retirer la fiche de la prise avant de procéder au nettoyage et à l'entretien. Sinon, il y a un risque d'électrocution, d'accident et de blessure.
- Ce produit est doté d'une fonction qui interrompt le fonctionnement si la température augmente de manière anormale. Cessez immédiatement d'utiliser l'article et éteindre l'appareil en cas de surchauffe. Si l'orifice d'aspiration est obstrué, arrêter immédiatement l'utilisation et éteindre l'appareil. Retirer le bac de récupération, et s'assurer que l'ouverture d'aspiration et les filtres sont propres et redémarrer l'appareil après 60 minutes.
- Veiller à ce que les filtres soient correctement installés pour qu'il fonctionne. L'utilisation de l'appareil sans filtres peut en entraîner une panne.

- Faire attention aux bords tranchants des accessoires afin d'éviter des blessures. Sur certains accessoires (par exemple l'outil d'échenillage et la tondeuse électrique), les lames ont été affûtées pour des raisons fonctionnelles. Lors de l'utilisation de ce produit, il est essentiel de veiller à la sécurité.
- Le tuyau flexible contient des fils électriques et ne doit pas être utilisé pour aspirer de l'eau ou être plongé dans l'eau pour le nettoyer. Vérifier régulièrement le tuyau et ne pas l'utiliser s'il est endommagé.

---

**2. Spécifications**

---

**Nom du produit :** Kit de tonte avec aspirateur à fourrure/#23850

**Modèle :** PG100

**Alimentation électrique :** 220–240 V, 50/60 Hz

**Puissance :** 600 W

**Longueur du tuyau flexible :** 1,5 m

**Longueur du cordon d'alimentation :** 1,65 m

**Capacité du bac de récupération :** 2 Liter

**Dimensions de l'aspirateur :** 320 mm × 160 mm × 225 mm (L × l × H)

**Poids :** 2 kg

---

**3. Dépannage général**

---

**Erreur : L'appareil ne s'allume pas.**

**Causes possibles de l'erreur :** Le cordon d'alimentation n'est pas branché ou la prise secteur n'est pas alimentée.

**Solution proposée :** Vérifier que le cordon d'alimentation est branché et que la prise secteur est alimentée.

**Erreur : Faible puissance d'aspiration.**

**Causes possibles de l'erreur :** Le tuyau est bouché.

**Solution proposée :** Vérifier si le tuyau est bouché.

**Causes possibles de l'erreur :** Le bac de récupération est plein.

**Solution proposée :** Vider le bac de récupération.

**Causes possibles de l'erreur :** Le filtre HEPA ou le filtre en mousse est trop sale.

**Solution proposée :** Nettoyer le filtre HEPA ou le filtre en mousse..

**Causes possibles de l'erreur :** Le bac de récupération ou les accessoires ne sont pas correctement installés.

**Solution proposée :** Vérifier que le bac de récupération ou les accessoires sont installés conformément au manuel d'utilisation

**Causes possibles de l'erreur :** Les accessoires du peigne sont obstrués par des poils.

**Solution proposée :** Nettoyer immédiatement les accessoires du peigne et enlever les cheveux.

**Remarque :** Si les mesures ci-dessus ne permettent pas de résoudre le problème, veuillez cesser d'utiliser le produit et contacter le service clientèle pour obtenir de l'aide.



## 4. Utilisation

1. Raccorder les accessoires et l'aspirateur à l'aide du tuyau flexible. Veiller à ce que les raccords soient bien fixés aux deux extrémités du tuyau afin d'éviter toute fuite d'air.
2. Brancher le câble d'alimentation de l'appareil d'aspiration sur une prise de courant.
3. Allumer l'interrupteur d'alimentation de l'appareil d'aspiration. Sélectionner un niveau de puissance d'aspiration selon les besoins. Il existe trois niveaux de puissance d'aspiration (faible/moyen/élevé).

L'appareil génère du bruit, il est donc recommandé de commencer par le niveau de puissance d'aspiration le plus faible et d'habituer l'animal avant l'utilisation afin d'éviter tout stress ou peur. Augmenter la puissance d'aspiration selon les besoins une fois que l'animal de compagnie s'y est habitué.

**Remarque :** faire attention aux bords tranchants des accessoires lors de l'utilisation afin d'éviter les coupures.

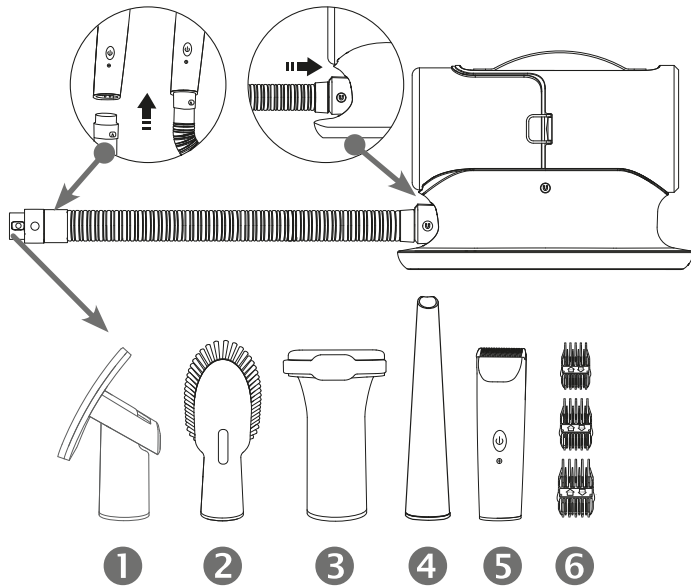

## 5. Utilisation des accessoires

### 1 Brosse de toilettage

Elle nettoie le pelage des poils détachés et des salissures légères.

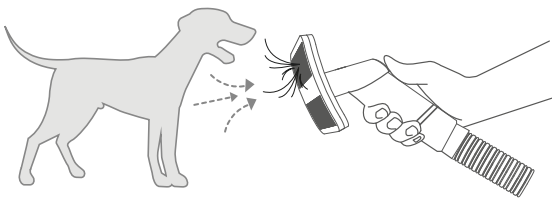

### 2 Brosse de nettoyage

Elle peut être utilisée pour débarrasser les vêtements, les canapés ou les tapis des poils d'animaux ou de la poussière, et également pour nettoyer les pattes des animaux domestiques.

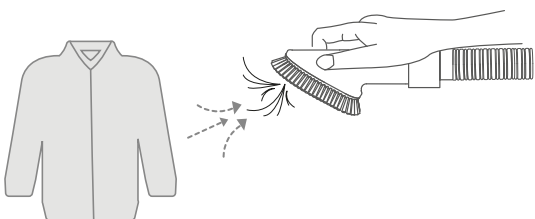

### 3 Éliminateur de sous-poil

Elle peut être utilisée pour tondre et nettoyer manuellement les poils longs emmêlés de ton animal domestique.

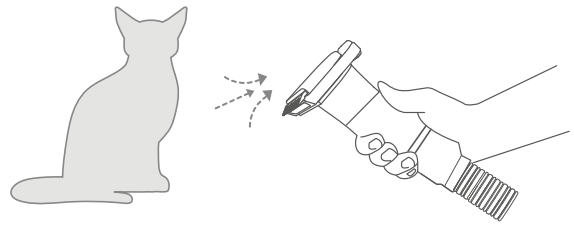

### 4 Suceur plat

Il peut être utilisé pour enlever les poils d'animaux ou la poussière qui se sont glissés dans les fissures des canapés et des lits.

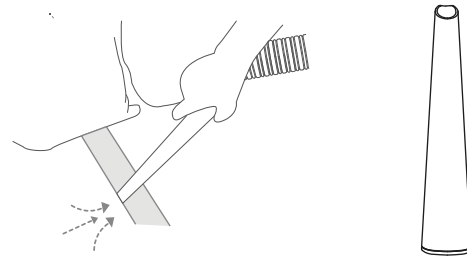

### 5 Tondeuse électrique

Elle est utilisée pour tondre finement les poils d'animaux et les aspirer dans le bac de récupération. Tondre, entretenir et aspirer se font en une seule opération. La tondeuse électrique dispose d'un bouton de mise en marche indépendant. Après avoir allumé l'aspirateur à fourrure, tu peux contrôler la tondeuse électrique séparément grâce à ce bouton, ce qui facilite son utilisation.

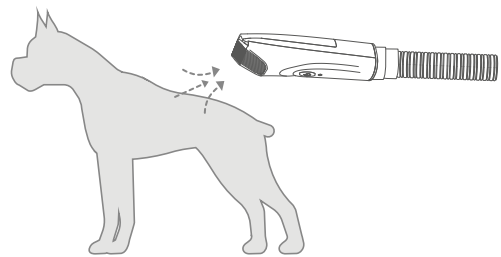

**Remarque :** la tondeuse convient uniquement pour couper les poils d'animaux. Faites attention aux parties douces de la peau de votre animal et n'utilisez pas une force excessive afin d'éviter les blessures par égratignure. Veillez à baigner, sécher et brosser soigneusement l'animal avant de le tondre. Seule la fourrure propre peut être coupée. Huilez régulièrement la tondeuse, même pendant la tonte ; l'aspirateur doit être éteint à cet effet.

Faites attention aux parties douces de la peau de votre animal et n'utilisez pas une force excessive afin d'éviter les blessures par égratignure. Veillez à baigner, sécher et brosser soigneusement l'animal avant de le tondre. Seule la fourrure propre peut être coupée. Huilez régulièrement la tondeuse, même pendant la tonte ; l'aspirateur doit être éteint à cet effet. Attention aux oreilles et au visage, il est préférable d'utiliser une tondeuse classique sur ces parties sensibles du corps.

Si cette tondeuse est utilisée, ne l'utilisez que sur le réglage le plus bas et avec beaucoup de précautions. Les bords des oreilles et des lèvres en particulier risquent d'être aspirés et blessés. Il est donc préférable d'utiliser un peigne pour les poils plus longs (en particulier pour les poils frisés).

## 6 Peignes de fixation

Selon la longueur des poils de l'animal et les différents besoins de tonte et de soins, des peignes de fixation de différentes longueurs peuvent être échangés et utilisés avec la tondeuse électrique. L'emballage contient trois peignes-fixation de deux tailles différentes chacun. Il suffit d'inverser le sens d'installation du peigne-fixation lors de son utilisation.

**Remarque :** Ranger les peignes-fixation dans un endroit sûr lorsqu'ils ne sont pas utilisés afin de ne pas les perdre.

## 6. Entretien

### 6.1. Entretien du filtre HEPA & du filtre en mousse

1. Retirer le bac de récupération, puis le filtre HEPA et le filtre en mousse.

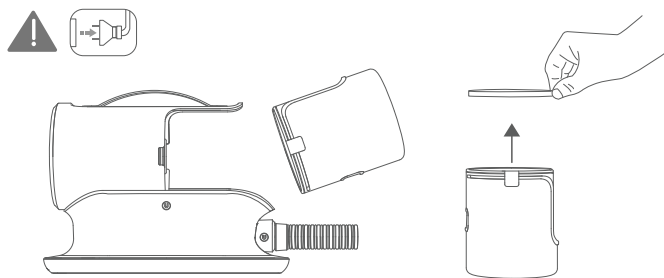
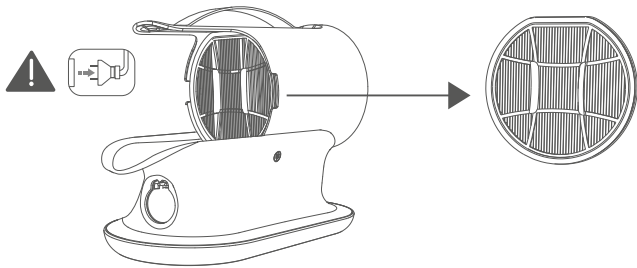

2. Laver à l'eau du robinet et laisser l'eau s'écouler après le lavage.

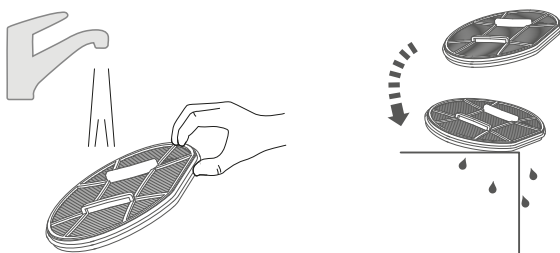

3. Placer dans un endroit bien aéré pendant au moins 24 heures et laisser sécher suffisamment.

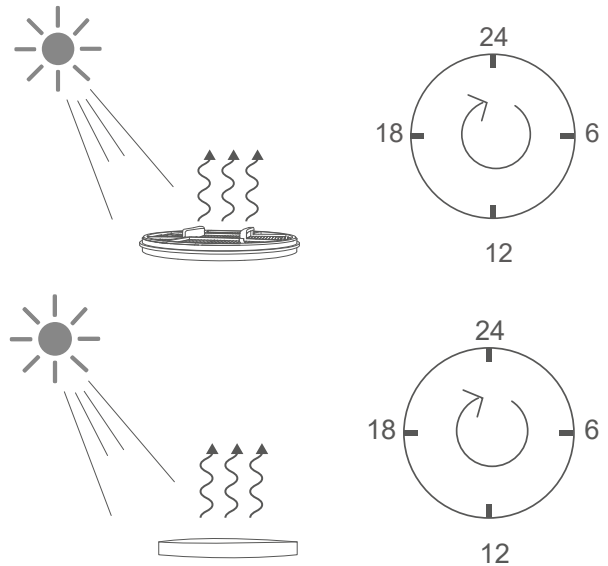

4. Réinstaller le filtre HEPA et le filtre en mousse après qu'ils aient complètement séché. Veillez à remettre le filtre HEPA et le filtre en mousse en place avant d'utiliser l'appareil.

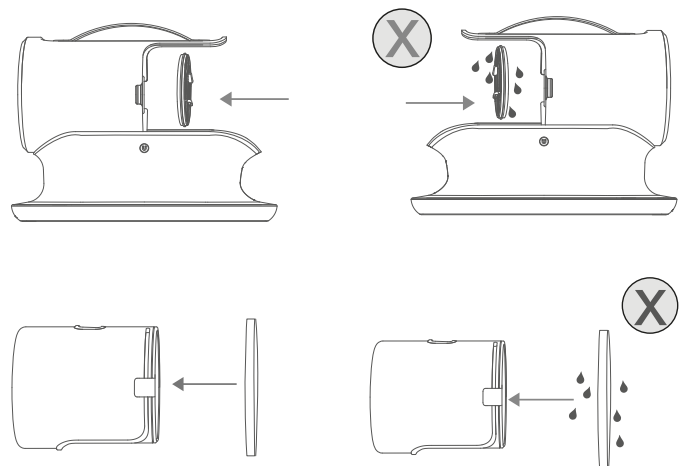

**Remarques :** Nettoyer régulièrement le filtre HEPA et le filtre en mousse, en fonction de la fréquence d'utilisation et du degré de saleté. Il est impératif de débrancher l'appareil avant de le nettoyer. Ne pas installer le filtre HEPA et le filtre en mousse avant qu'ils ne soient complètement secs, sinon il y a un risque d'électrocution et de panne du produit.

### 6.2. Entretien du bac de récupération

1. Soulever légèrement le bac de récupération dans le sens de la flèche et retire-le.

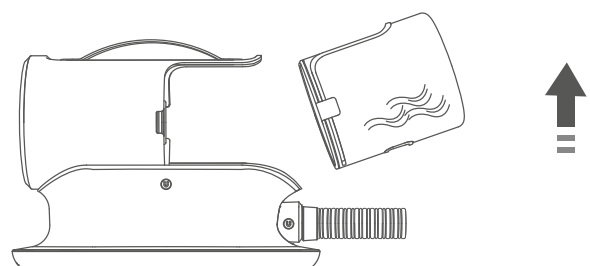

2. Appuyer sur le bouton-poussoir pour ouvrir et vider le bac de récupération.

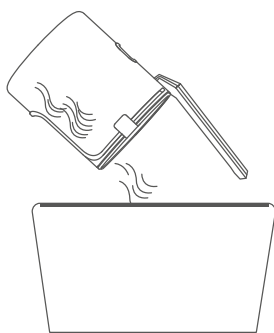

3. Remettre le bac de récupération en place dans le sens de la flèche.

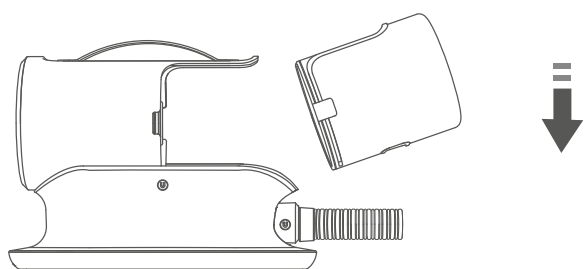

**Remarques :** Si tu retires le bac de récupération et le nettoies à l'eau, attends impérativement qu'il soit complètement sec avant de le remettre en place afin d'éviter tout risque d'électrocution ou de dommages causés par l'eau dans le moteur.

### 6.3. Entretien de la tondeuse électrique

1. Retirer la tête de coupe dans le sens de la flèche.

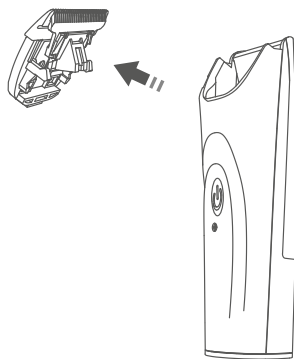

2. L'orifice d'aspiration du tuyau flexible peut être utilisé pour aspirer les cheveux et la poussière de la tête de coupe et de son support.

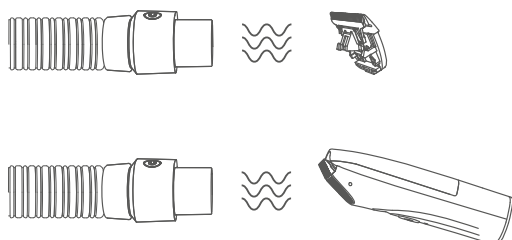

3. Entretenez la tête de la tondeuse en l'huilant régulièrement avec une quantité appropriée d'huile pour tondeuse (vendue séparément #23872-25).

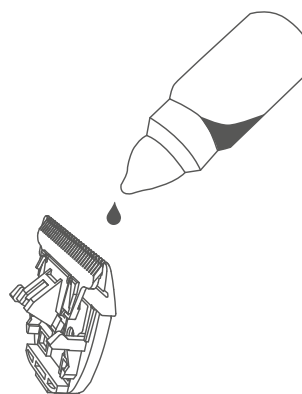

**Remarques :** La tête de coupe est très tranchante, faire attention à ne pas se blesser. La tondeuse électrique n'est pas étanche, ne surtout pas la rincer à l'eau pour éviter de l'endommager.

## 7. Rangement

### 7.1. Rangement pour le tuyau flexible

Débranchez le tuyau flexible de la tondeuse et de l'aspirateur. Enrouler le tuyau flexible dans le sens des aiguilles d'une montre autour de la base de l'appareil à aspiration. L'ouverture d'aspiration du tuyau peut être fixée sur le côté de l'appareil d'aspiration au moyen d'un raccord magnétique.

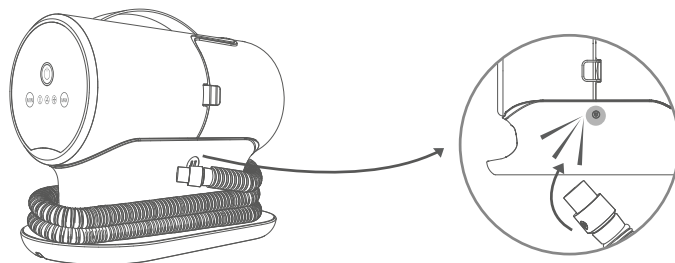

### 7.2. Rangement pour le cordon d'alimentation

Le cordon d'alimentation peut être enroulé autour de l'appareil et rangé dans la fente située sur le dessous de l'appareil.

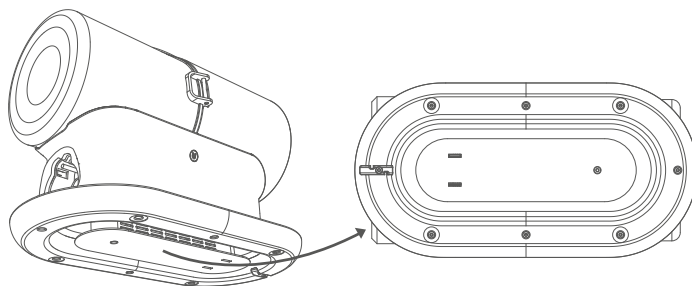

1. Veiligheidsinstructies
2. Specificaties
3. Algemene oplossing van fouten/problemen
4. Gebruik
5. Gebruik van accessoires
6. Onderhoud
  - 6.1. HEPA filter & schuimfilter onderhouden
  - 6.2. Opvangbak onderhouden
  - 6.3. De elektrische tondeuse onderhouden
7. Opbergen
  - 7.1. Opbergen voor de flexibele slang
  - 7.2. Opbergen van het netsnoer

## 1. Veiligheidsinstructies

---

- Dit product mag alleen worden gebruikt voor huishoudelijke doeleinden en niet voor commerciële of industriële doeleinden. Dit product mag ook niet buitenshuis of in een vochtige omgeving worden gebruikt.
- Wanneer je het product gebruikt, zorg er dan voor dat het wordt gebruikt in een veilige omgeving en onder toezicht van een persoon die bekend is met het veilige gebruik van het product en de gevaren ervan. Laat nooit toe dat kinderen of personen met verminderde mentale capaciteiten dit product alleen gebruiken.
- Wees vooral voorzichtig bij het gebruik van dit product in de buurt van kinderen en huisdieren. Laat kinderen of huisdieren niet met dit product spelen.
- Gooi al het verpakkingsmateriaal op de juiste manier weg. En houd het uit de buurt van kinderen en huisdieren.
- Gebruik of bewaar dit product niet op vochtige plaatsen zoals buitenshuis of in badkamers.
- Raak de stekker of dit product niet aan met natte handen.
- Gebruik dit product niet om nat haar of vloeistoffen op te zuigen.
- Gebruik dit product niet als het netsnoer of de stekker beschadigd is.
- Demonteer dit product niet zelf. Onjuiste montage kan leiden tot elektrische schokken of brand. Neem contact op met de fabrikant als reparaties nodig zijn.
- Gebruik dit product nooit voor het opzuigen van ontvlambare of brandbare vloeistoffen zoals benzine. Gebruik dit product niet voor het opzuigen van hete of licht ontvlambare voorwerpen zoals sigaretten, lucifers, heet roet, enz., omdat dit anders tot brand of explosies kan leiden.
- Gebruik het product niet in de buurt of in een omgeving waar ontvlambare of brandbare gassen of vloeistoffen aanwezig zijn.
- Trek niet aan het netsnoer. Plaats geen zware voorwerpen op het product.
- Steek beslist geen vingers of andere lichaamsdelen in de aanzuigopening. Steek geen vreemde voorwerpen zoals plastic zakken in de aanzuigopening om letsel of het uitvallen van het product te voorkomen.
- Gebruik geen chemische producten met geur- en smaakstoffen op het filter, anders bestaat er brandgevaar.
- Maak de opvangbak en de filters regelmatig schoon, anders kan het product uitvallen of kunnen er ongelukken gebeuren.
- Trek de stekker uit het stopcontact voordat je het apparaat reinigt of er onderhoud aan pleegt. Anders bestaat er gevaar voor elektrische schokken, ongevallen en verwondingen.
- Dit product beschikt over een functie die de werking onderbreekt als de temperatuur abnormaal stijgt. Als de motor abnormaal warm wordt, moet je onmiddellijk met het gebruik stoppen en het apparaat uitschakelen. Als de aanzuigopening geblokkeerd is, stop dan onmiddellijk met het gebruik van het apparaat en schakel het uit. Verwijder de opvangbak, controleer of de aanzuigopening en de filters schoon zijn en start het apparaat na 60 minuten opnieuw op.
- Zorg ervoor dat de filters correct geïnstalleerd zijn voor een goede werking. Als je het apparaat zonder filters gebruikt, kan het apparaat uitvallen.
- Let op de scherpe randen van de accessoires om letsel te voorkomen. De messen van sommige accessoires (bijv. ontviltingsgereedschap en

- elektrische tondeuse) zijn om functionele redenen geslepen. Bij het gebruik van dit product absoluut op de veiligheid letten.
- De flexibele slang bevat elektrische draden en mag niet worden gebruikt om water op te zuigen of in water worden ondergedompeld om schoon te maken. Controleer de slang regelmatig en gebruik hem niet meer als hij beschadigd is.

## 2. Specificaties

---

**Productnaam:** Tondeuse-set met vachtafzuiger/#23850  
**Model:** PG100  
**Voeding:** 220–240 V, 50/60 Hz  
**Vermogen:** 600 W  
**Lengte flexibele slang:** 1,5 m  
**Lengte netsnoer:** 1,65 m  
**Inhoud opvangreservoir:** 2 liter  
**Afmetingen zuigapparaat:** 320 mm × 160 mm × 225 mm (L × B × H)  
**Gewicht:** 2 kg

## 3. Algemene oplossing van fouten/problemen

---

### Fout: Het apparaat kan niet worden ingeschakeld.

#### Mogelijke oorzaken van de fout:

Het netsnoer is niet aangesloten of het stopcontact krijgt geen stroom.  
**Oplossingsvoorstel:** Controleer of het netsnoer is aangesloten en of er op het stopcontact stroom staat.

### Fout: weinig zuigkracht.

#### Mogelijke oplossingen:

De slang is verstopt.  
**Oplossingsvoorstel:** Controleer of de slang verstopt is.

#### Mogelijke oplossingen:

De opvangbak is vol.  
**Oplossingsvoorstel:** Leeg de opvangbak.

#### Mogelijke oplossingen:

Het HEPA-filter of schuimfilter is te vuil.  
**Oplossingsvoorstel:** Reinig het HEPA-filter of schuimfilter.

#### Mogelijke oplossingen:

De opvangbak of accessoires zijn niet correct geïnstalleerd.  
**Oplossingsvoorstel:** Controleer of de opvangbak of accessoires zijn geïnstalleerd conform de gebruikershandleiding.

#### Mogelijke oplossingen:

Kamaccessoires zitten verstopt met haar.  
**Oplossingsvoorstel:** Reinig de kamaccessoires onmiddellijk en verwijder het haar.

**Instructie:** Als de bovenstaande maatregelen het probleem niet oplossen, stop dan met het verdere gebruik van het product en wend je tot de klantenservice voor het verkrijgen van hulp.



## 4. Gebruik

1. Verbind de accessoires en het zuigapparaat met behulp van de flexibele slang. Let er zorgvuldig op dat de aansluitingen aan beide uiteinden van de slang goed vastzitten, zodat er geen lucht ontsnapt.
2. Steek het netsnoer van de zuigapparaat in een stopcontact.
3. Zet de aan/uit-schakelaar van het zuigapparaat aan. Kies het gewenste zuigkrachtniveau. Er zijn drie verschillende zuigkrachtniveaus (laag/gemiddeld/hog).

Het apparaat maakt geluid, dus wordt aanbevolen om te beginnen met het laagste zuigkrachtniveau en jouw huisdier gerust te stellen om tijdens om stress of angst tijdens het gebruik te voorkomen. Nadat je huisdier eraan gewend is, kun je de zuigkracht naar wens verhogen.

**Instructie:** Let bij het gebruik op de scherpe kanten van de accessoires om snijwondjes te vermijden.

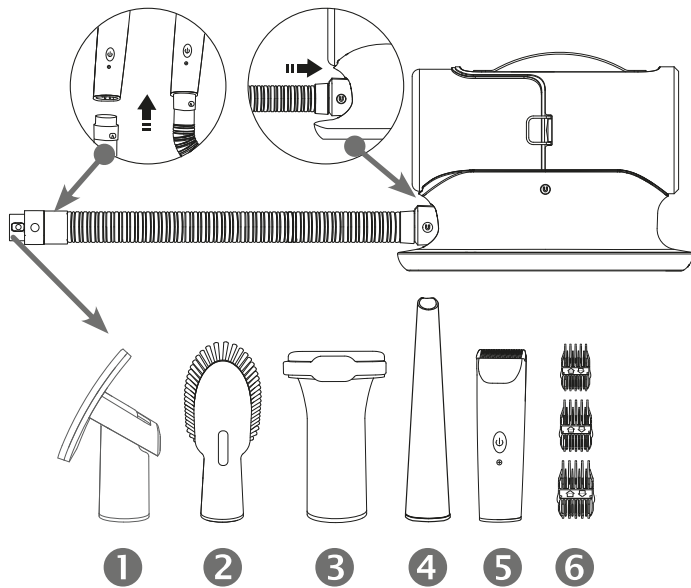

## 5. Gebruik van accessoires

### 1 Verzorgingsborstel

Het reinigt de vacht van losse haren en lichte vervuiling.

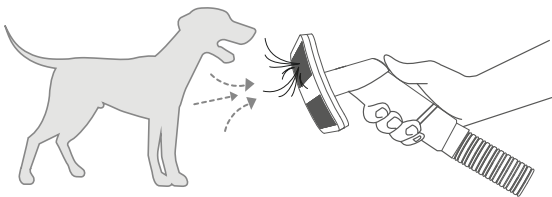

### 2 Reinigingsborstel

Deze borstel kan worden gebruikt om haren of stof van kleding, banken of tapijten te verwijderen en om de poten van huisdieren schoon te maken.

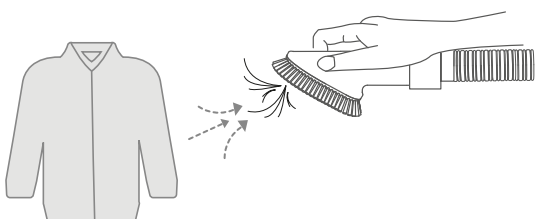

### 3 Onderwol borstel

Deze borstel kan voor het handmatig trimmen en reinigen van vervilt lang haar van je huisdier gebruikt worden.

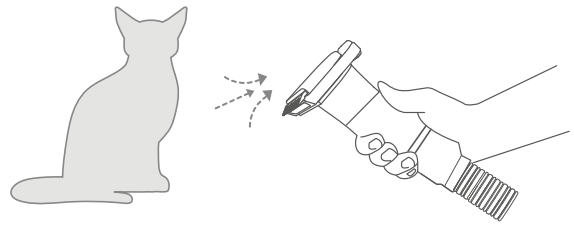

### 4 Spleetmondstuk

Dit mondstuk kan worden gebruikt om haren of stof van huisdieren te verwijderen die in de spleten van banken en bedden terecht zijn gekomen.

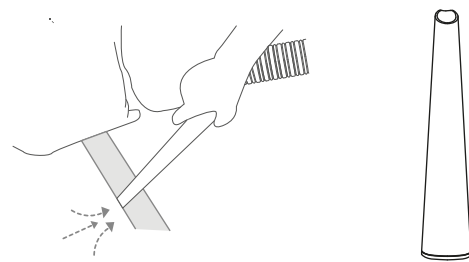

### 5 Elektrische tondeuse

Deze wordt gebruikt om haren van huisdieren fijn te trimmen en in de opvangbak te zuigen. Het trimmen, verzorgen en opzuigen gebeurt allemaal in één handeling.

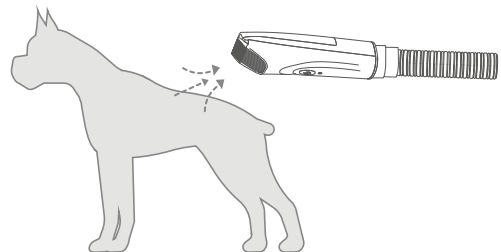

**Instructie:** De tondeuse is alleen geschikt voor het knippen van dierenhaar. Wees voorzichtig met de zachte delen van de huid van uw huisdier en gebruik niet te veel kracht om krassen op de huid van uw huisdier te voorkomen. Zorg ervoor dat u het dier in bad doet en goed droogt en borstelt voordat u gaat scheren. Alleen schone vacht mag worden geschoren. Olie de tondeuse regelmatig, ook tijdens het scheren; de stofzuiger moet hiervoor worden uitgeschakeld.

Wees voorzichtig met de oren en het gezicht; het verdient de voorkeur om een conventionele tondeuse te gebruiken op deze gevoelige lichaamsdelen. (Als deze tondeuse wordt gebruikt, gebruik hem dan alleen op de laagste stand en heel voorzichtig. Het risico bestaat dat vooral de randen van de oren en de lippen naar binnen worden gezogen en beschadigd raken.

Houd er ook rekening mee dat de vacht glad wordt getrokken door het vacuüm; het is daarom beter om een opzetkam te gebruiken voor langere vachten (vooral bij krullend haar).

### 6 Opzetkammen

Afhankelijk van de haarlengte van jouw huisdier en de verschillende trim-

en verzorgingsbehoeften, kunnen de opzetkammen met verschillende lengtes worden uitgewisseld en samen met de elektrische tondeuse worden gebruikt. De verpakking bevat drie opzetkammen, elk met twee verschillende maten. Draai gewoon de installatierichting van de opzetkammer om bij gebruik.

**Instructie:** Bewaar de opzetkammen op een veilige plek als je ze niet gebruikt, zodat ze niet kwijtraken.

## 6. Onderhoud

### 6.1. HEPA filter & schuimfilter onderhouden

1. Verwijder de opvangbak en daarna het HEPA filter en het schuimfilter.

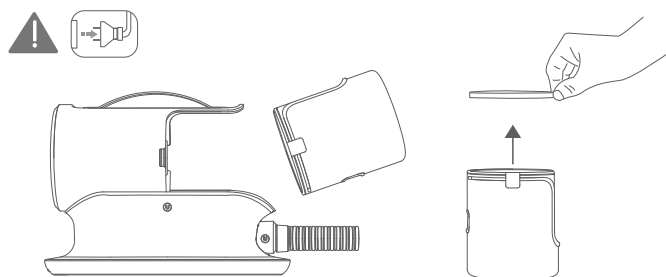
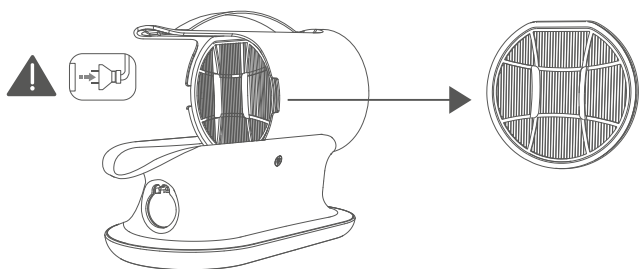

2. Was het apparaat met kraanwater en laat het water na het wassen weglopen.

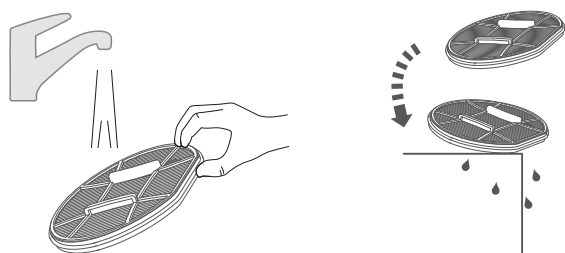

3. Zet het apparaat minstens 24 uur op een goed geventileerde plaats en laat het voldoende drogen.

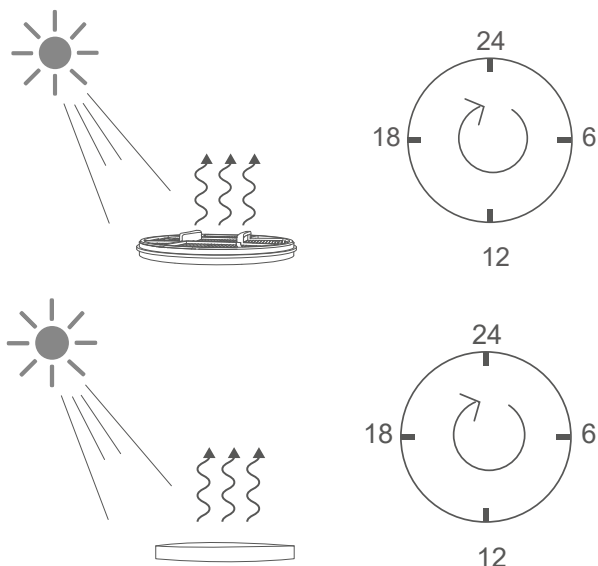

4. Installeer het HEPA filter en het schuimfilter opnieuw nadat ze volledig droog zijn. Zorg ervoor dat je absoluut eerst het HEPA filter en het schuimrubber filter weer installeert voordat je het apparaat gebruikt.

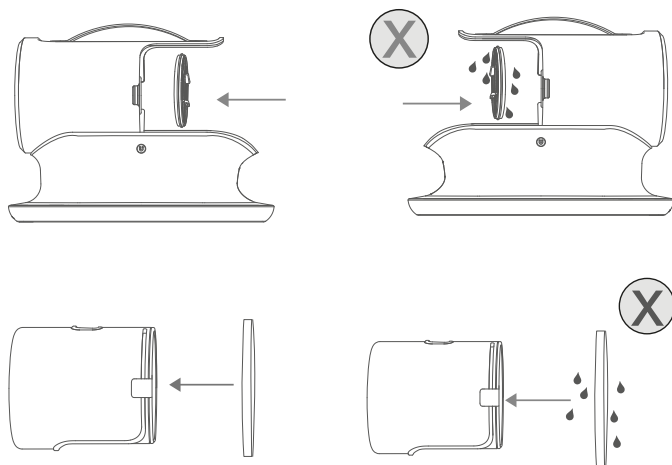

**Instructies:** Reinig het HEPA filter en schuimfilter regelmatig, afhankelijk van de gebruiksfrequentie en mate van vervuiling. Koppel het apparaat los van de stroombron, dus haal altijd eerst de stekker uit het stopcontact voordat je het apparaat schoonmaakt. Plaats het HEPA-filter en het schuimfilter pas nadat ze volledig gedroogd zijn, anders kan het leiden tot een schok of uitval van het product.

### 6.2. Opvangbak onderhouden

1. Til de opvangbak iets op in de richting van de pijl en verwijder hem.

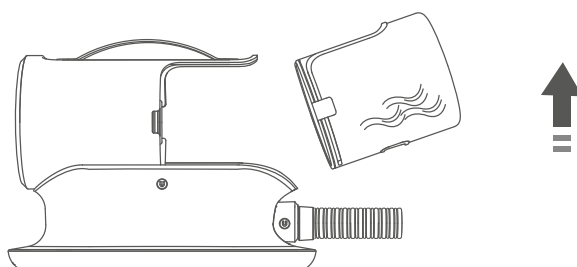

2. Druk op de drukknoop om de opvangbak te openen en te legen.

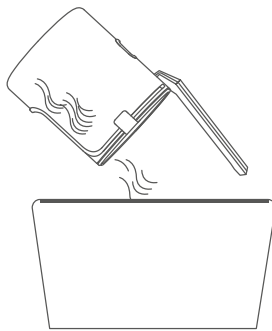

3. Plaats de opvangbak terug in de richting van de pijl.

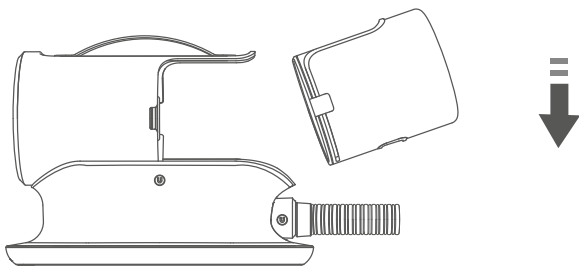

**Instructies:** Als je de opvangbak verwijdert en met water reinigt, zorg er dan voor dat je wacht tot de opvangbak volledig droog is voordat je hem weer terugplaatst om een elektrische schok of schade door water in de motor te voorkomen.

### 6.3. De elektrische tondeuse onderhouden

1. Verwijder de snijkop in de richting van de pijl.

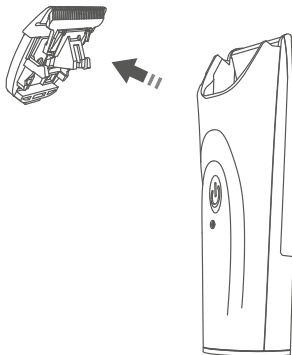

2. De aanzuigopening van de flexibele slang kan worden gebruikt om haar en stof van de snijkop en de snijkophouder op te zuigen.

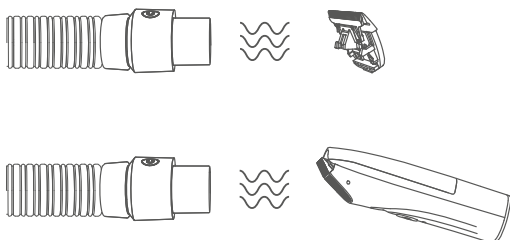

3. Onderhoud de tondeusekop door deze regelmatig in te oliën met een geschikte hoeveelheid tondeuseolie (apart verkrijgbaar #23872-25).

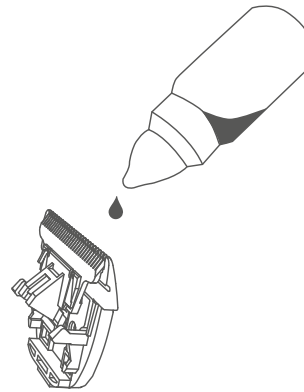

**Opmerkingen:** De snijkop is erg scherp, wees dus alsjeblieft voorzichtig om letsel te voorkomen. De elektrische tondeuse is niet waterdicht, niet afspoelen met water om schade te voorkomen.

## 7. Opbergen

### 7.1. Opbergen voor de flexibele slang

Koppel de flexibele slang los van de tondeuse en de zuigeenheid. Wikkel de flexibele slang met de klok mee om de basis van de zuigeenheid. De zuigopening van de slang kan met een magneetverbinding aan de zijkant van de stofzuiger worden bevestigd.

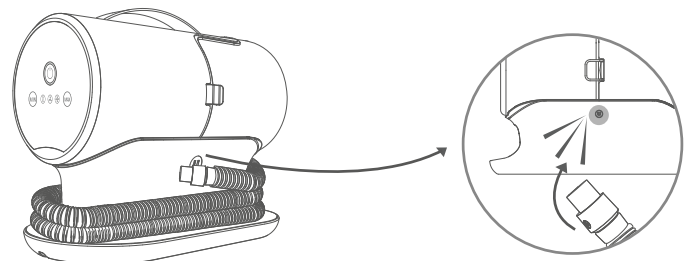

### 7.2. Opbergen van het netsnoer

Het netsnoer kan om het apparaat worden gewikkeld en worden opgeborgen in de sleuf aan de onderkant van het apparaat.

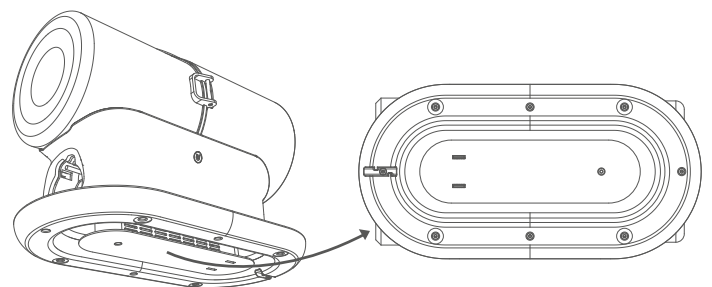

**1. Istruzioni di sicurezza**

**2. Specifiche principali del prodotto**

**3. Risoluzione dei problemi comuni**

**4. Istruzioni per l'uso**

**5. Come utilizzare gli accessori**

**6. Manutenzione**

**6.1. Manutenzione del filtro HEPA e del filtro a spugna**

**6.2. Manutenzione del contenitore di raccolta**

**6.3. Manutenzione della tosatrice elettrica**

**7. Stoccaggio**

**7.1. Stoccaggio del tubo flessibile**

**7.2. Stoccaggio del cavo di alimentazione**

---

**1. Istruzioni di sicurezza**

---

- Questo prodotto può essere utilizzato solo per uso domestico e non per scopi commerciali o industriali. Il prodotto non deve essere utilizzato all'aperto o in condizioni di umidità.
- Quando si utilizza il prodotto, assicurarsi che venga utilizzato in un ambiente sicuro e sotto la supervisione di una persona che comprenda l'uso sicuro del prodotto e i suoi rischi. Non permettere mai ai bambini o alle persone con capacità mentali ridotte di utilizzare questo prodotto da soli.
- Prestare particolare attenzione quando si utilizza questo prodotto in prossimità di bambini e animali domestici. Non lasciare che i bambini o gli animali domestici giochino con questo prodotto.
- Smaltire correttamente tutti i materiali di imballaggio. Tenere lontano da bambini e animali domestici.
- Non utilizzare o conservare il prodotto in luoghi umidi, ad esempio all'aperto o in bagno.
- Non toccare la spina di alimentazione o il prodotto con le mani bagnate.
- Non utilizzare questo prodotto per raccogliere peli bagnati o liquidi.
- Non utilizzare il prodotto se il cavo di alimentazione o la spina sono danneggiati.
- Non smontare il prodotto da soli. Un montaggio errato può provocare scosse elettriche o incendi. Per servizi di riparazione, contattarci.
- Non utilizzare questo prodotto per raccogliere liquidi infiammabili o combustibili come la benzina. Non utilizzare il prodotto per raccogliere oggetti ad alta temperatura o altamente infiammabili, come sigarette, fiammiferi, fuliggine calda, ecc.
- Non utilizzare il prodotto in ambienti in cui sono presenti gas o liquidi infiammabili o combustibili.
- Non tirare il cavo di alimentazione. Non collocare oggetti pesanti sopra al prodotto.
- Non inserire le dita, altre parti del corpo né oggetti estranei come sacchetti di plastica nella porta di aspirazione, per evitare lesioni o guasti al prodotto.
- Per evitare il rischio di incendio, non utilizzare prodotti chimici con aromi e fragranze sul filtro.
- Pulire regolarmente il contenitore di raccolta e il filtro. L'uso del contenitore di raccolta e del filtro in condizioni di sporco può causare guasti al prodotto o incidenti.
- Durante la pulizia e la manutenzione del prodotto, assicurarsi di scollegare l'alimentazione e di scollegare il cavo di alimentazione. In caso contrario, sussiste il rischio di scosse elettriche, incidenti e lesioni.
- Questo prodotto è dotato di una funzione che interrompe il funzionamento quando la temperatura aumenta in modo anomalo. Se il motore si riscalda in modo anomalo, interrompere immediatamente il funzionamento. Se la porta di aspirazione è bloccata, interrompere il funzionamento, estrarre il contenitore di raccolta, assicurarsi che la porta di aspirazione e il filtro siano puliti e riavviare dopo 60 minuti.
- Assicurarsi di installare e utilizzare correttamente il filtro. L'uso del prodotto con il filtro rimosso può causare guasti al prodotto.
- Prestare attenzione al bordo tagliente degli accessori, facendo attenzione ai graffi. La lama è stata affilata per alcuni accessori (come lo strumento di deshedding e la tosatrice elettrica) per esigenze funzionali.

Prestare attenzione alla sicurezza durante l'utilizzo del prodotto.

- Il tubo flessibile contiene cavi elettrici e non deve essere utilizzato per raccogliere acqua o essere immerso in acqua per la pulizia. Controllare regolarmente il tubo flessibile e vietarne l'uso se è danneggiato.

---

**2. Specifiche principali del prodotto**

---

**Nome del prodotto:** Set per la tosatura con aspira peli/#23850

**Modello:** PG100

**Specifiche dell'alimentazione:** 220–240 V, 50/60 Hz

**Potenza:** 600 W

**Lunghezza del tubo flessibile:** 1,5 m

**Lunghezza del cavo di alimentazione:** 1,65 m

**Capacità del contenitore di raccolta:** 2 Liter

**Dimensione dell'aspiratore:** 320 mm × 160 mm × 225 mm (L × W × H)

**Peso:** 2 kg

---

**3. Risoluzione dei problemi comuni**

---

**Errore: Il prodotto non può essere acceso.**

**Possibili cause di guasto:** Il cavo di alimentazione non è collegato o la presa non è alimentata.

**Soluzioni suggerite:** Verificare che il cavo di alimentazione sia inserito e che la presa sia alimentata.

**Errore: Bassa potenza di aspirazione.**

**Possibili cause di guasto:** Il tubo è bloccato.

**Soluzioni suggerite:** Verificare se il tubo è intasato.

**Possibili cause di guasto:** Il contenitore di raccolta è pieno.

**Soluzioni suggerite:** Svuotare il contenitore di raccolta.

**Possibili cause di guasto:** Il filtro HEPA o il filtro a spugna sono troppo sporchi.

**Soluzioni suggerite:** Pulire il filtro HEPA o il filtro a spugna.

**Possibili cause di guasto:** Il contenitore di raccolta o gli accessori non sono installati correttamente.

**Soluzioni suggerite:** Controllare che il contenitore di raccolta o gli accessori siano posizionati come indicato nel manuale d'uso.

**Possibili cause di guasto:** Gli accessori a pettine sono intasati di peli.

**Soluzioni suggerite:** Pulire tempestivamente gli accessori a pettine rimuovendo i peli.

**Nota:** Se i metodi sopra descritti non risolvono il problema, interrompere l'uso del prodotto e contattare il servizio post-vendita per assistenza.



## 4. Istruzioni per l'uso

1. Collegare gli accessori e l'aspiratore attraverso il tubo flessibile. Fare attenzione a installare saldamente i connettori alle due estremità del tubo per evitare perdite d'aria.
2. Collegare il cavo di alimentazione dell'aspiratore a una presa di corrente.
3. Accendere l'interruttore di alimentazione dell'aspiratore. Selezionare il livello di aspirazione desiderato. Sono disponibili tre diversi livelli di aspirazione (basso/medio/alto).

Gli aspiratori producono rumore, pertanto si consiglia di iniziare con il livello di aspirazione più basso, tranquillizzando l'animale durante l'uso per evitare stress o paura. Una volta che l'animale si è adattato, è possibile regolare la potenza di aspirazione a un livello più alto, se necessario.

**Nota:** quando si utilizzano gli accessori, prestare attenzione agli spigoli vivi per evitare tagli.

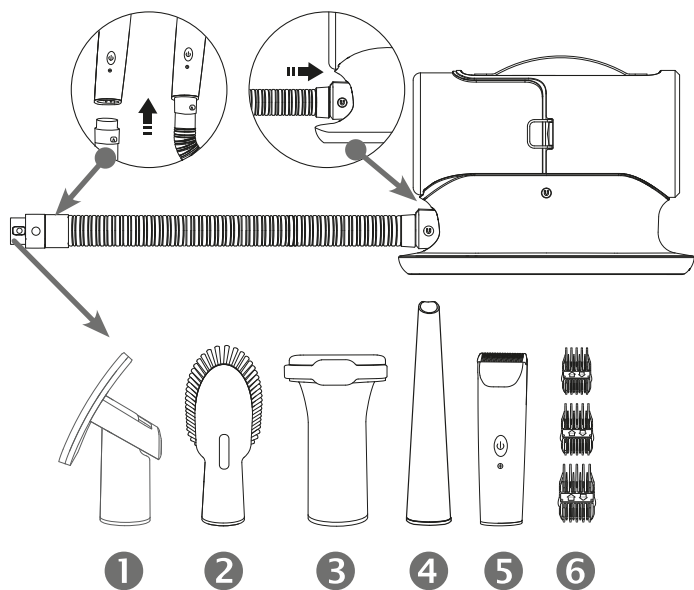

## 5. Come utilizzare gli accessori

### 1 Spazzola per la toelettatura

Pulisce il manto dai peli sciolti e dallo sporco leggero.

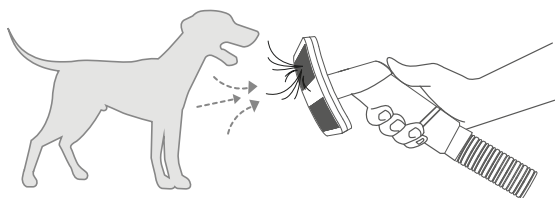

### 2 Spazzola per la pulizia

Può essere utilizzata per pulire i peli di animali domestici o la polvere dai vestiti, divani o tappeti e per pulire le zampe degli animali domestici.

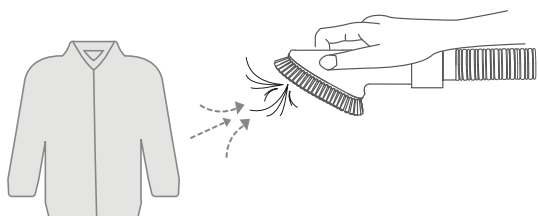

### 3 Rimuovi-sottopelo

Può essere utilizzata per tagliare e pulire manualmente il pelo opaco e in eccesso dell'animale domestico.

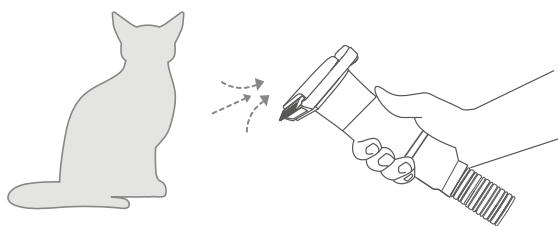

### 4 Strumento per fessure

Può essere utilizzato per pulire i peli di animali domestici o la polvere che cade nelle fessure di divani e letti.

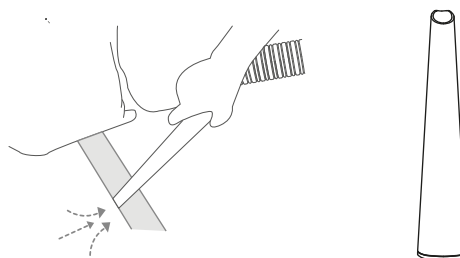

### 5 Tosatrice elettrica

Serve a tagliare finemente i peli dell'animale domestico e ad aspirarli nella vaschetta per la polvere. In un colpo solo, si eseguono la rifinitura, la toelettatura e l'aspirazione. Sulla tosatrice elettrica è presente un pulsante di accensione indipendente. Dopo l'accensione dell'aspiratore, è possibile controllare la tosatrice separatamente tramite questo pulsante di accensione, che è più comodo da usare.

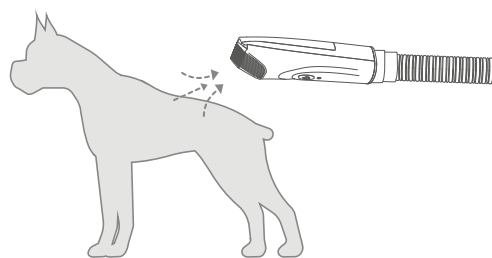

**Nota:** La tosatrice è adatta solo per tagliare i peli degli animali. Fare attenzione alle parti morbide della pelle dell'animale e non usare una forza eccessiva per evitare di graffiare la pelle dell'animale. Assicurarsi di fare il bagno, asciugare e spazzolare accuratamente l'animale prima di tosarlo. Solo il pelo pulito può essere tosato. Oliate regolarmente la tosatrice, anche durante la tosatura; a tal fine, l'aspiratore deve essere spento.

Fare attenzione alle orecchie e al viso; è preferibile utilizzare una tosatrice convenzionale su queste aree sensibili del corpo. (Se si usa questa tosatrice, usarla solo con l'impostazione più bassa e con molta attenzione. C'è il rischio di risucchiare e danneggiare soprattutto i bordi delle orecchie e delle zampe.

Si noti inoltre che il pelo viene liscio dall'aspirapolvere; è quindi preferibile utilizzare un pettine con attacco per le lunghezze del pelo (soprattutto per i peli ricci).

### 6 Pettini

In base alla diversa lunghezza del pelo dell'animale e alle diverse esigenze di rifinitura e toelettatura, i pettini di diversa lunghezza possono essere

sostituiti e utilizzati insieme alla tosatrice elettrica. La confezione contiene 3 pettini e ciascuno può soddisfare le esigenze di due diverse dimensioni. È sufficiente invertire la direzione di montaggio del pettine quando lo si utilizza.

**Nota:** conservare i pettini in un luogo sicuro quando non vengono utilizzati, per evitare di perderli.

## 6. Manutenzione

### 6.1. Manutenzione del filtro HEPA e del filtro a spugna

1. Rimuovere il contenitore di raccolta ed estrarre il filtro HEPA e il filtro a spugna.

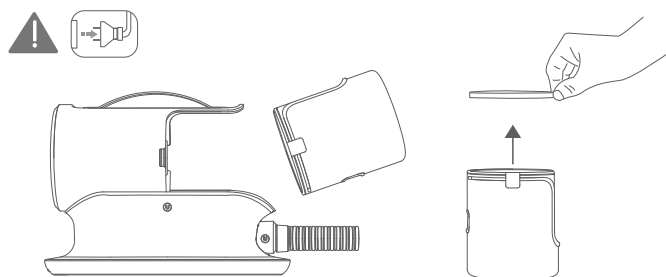
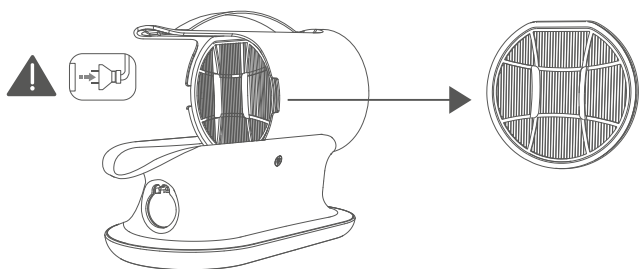

2. Lavarli con acqua del rubinetto e scolare l'acqua dopo il lavaggio.

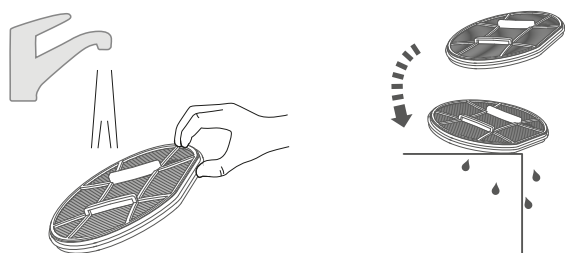

3. Posizionarli in un luogo ben ventilato per almeno 24 ore e lasciarli asciugare a sufficienza.

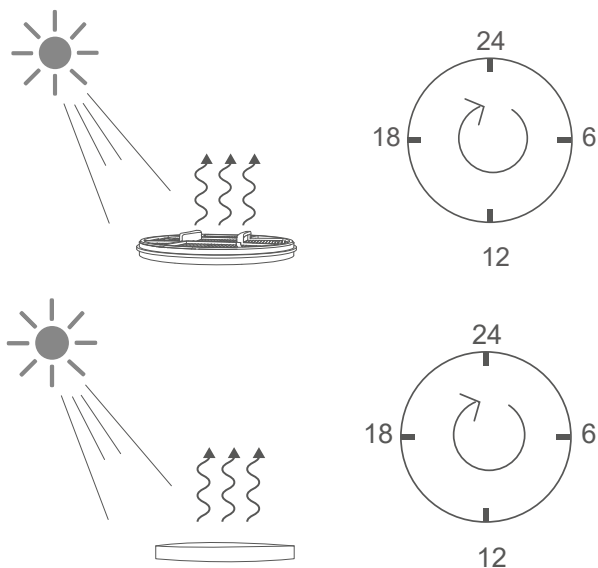

4. Installare nuovamente il filtro HEPA e il filtro a spugna dopo che sono completamente asciutti. Assicurarsi di installare i filtri prima di usare l'aspiratore.

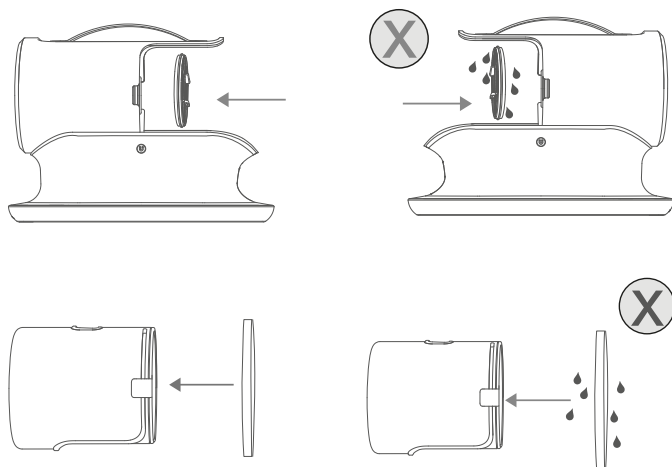

**Nota:** Pulire regolarmente il filtro HEPA in base alla frequenza di utilizzo e al grado di sporco. Scollegare l'alimentazione e staccare la spina dalla presa della corrente durante la pulizia. Assicurarsi di installare il filtro HEPA e il filtro a spugna dopo che sono completamente asciutti, altrimenti si potrebbero verificare scosse elettriche e guasti al prodotto.

### 6.2. Manutenzione del contenitore di raccolta

1. Sollevare e rimuovere leggermente il contenitore di raccolta in direzione della freccia.

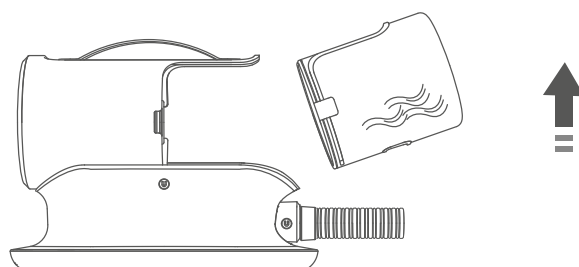

2. Premere la chiusura a scatto per aprire il contenitore di raccolta e svuotarlo.

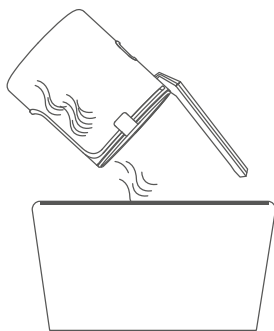

3. Installare il contenitore di raccolta nella direzione della freccia.

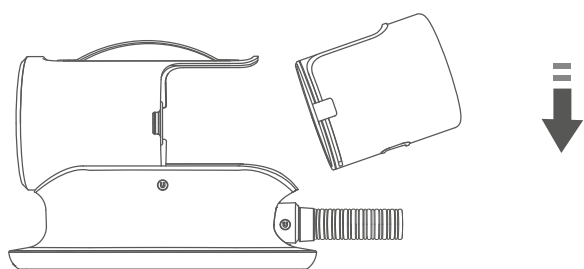

**Note:** Se si pulisce con acqua il contenitore, ricordarsi di attendere che il contenitore sia completamente asciutto prima di installarlo, per evitare scosse elettriche o danni causati dall'acqua nel motore.

### 6.3. Manutenzione della tosatrice elettrica

1. Rimuovere la testina di taglio nella direzione indicata dalla freccia.

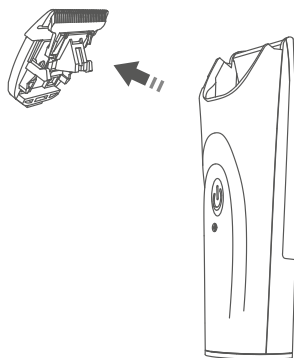

2. La porta di aspirazione del tubo flessibile può essere utilizzare per raccogliere i peli e la polvere dalla testina di taglio e dal portalama.

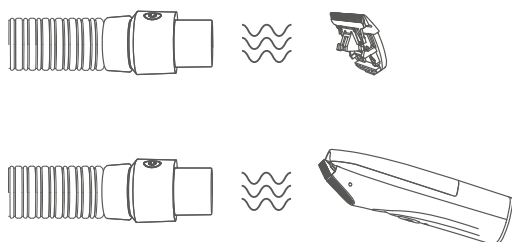

3. Mantenere la testa del tagliacapelli oliandola regolarmente con una quantità adeguata di olio per tagliacapelli. (art. 23872-25 disponibile separatamente).

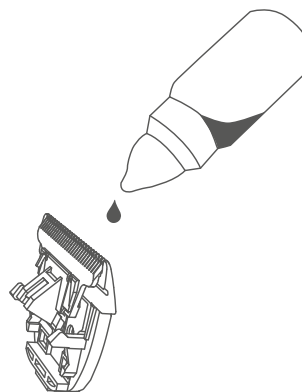

**Note:** La testina di taglio è molto affilata, fare attenzione per evitare infortuni. La tosatrice elettrica non è impermeabile, non sciacquarla sotto l'acqua per evitare danni.

## 7. Stoccaggio

### 7.1. Stoccaggio del tubo flessibile

Scollegare il tubo flessibile dal tagliacapelli e dall'aspiratore. Avvolgere il tubo flessibile in senso orario attorno alla base dell'aspiratore. La porta di aspirazione del tubo flessibile può essere fissata sul lato dell'aspiratore mediante un collegamento magnetico.

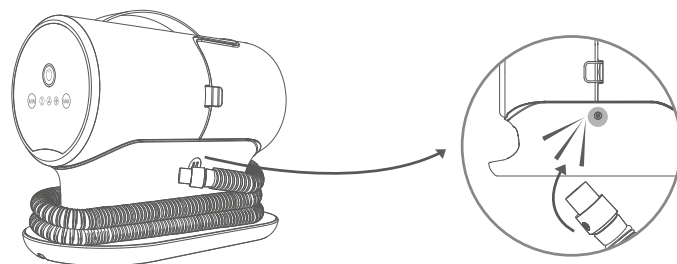

### 7.2. Stoccaggio del cavo di alimentazione

Il cavo di alimentazione può essere avvolto e riposto nella fessura sul fondo del prodotto.

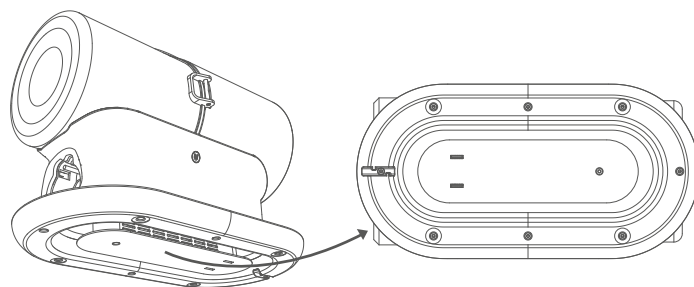

## 1. Säkerhetsinformation

### 2. Specifikationer

### 3. Allmän felsökning

### 4. Användning

### 5. Användning av tillbehör

### 6. Underhåll

#### 6.1. HEPA-filter & skumfilterunderhåll

#### 6.2. Underhåll av uppsamlingsbehållaren

#### 6.3. Underhåll av den elektriska klipparen

### 7. Förvaring

#### 7.1. Förvaring av den flexibla slangen

#### 7.2. Förvaring av nätsladden

## 1. Säkerhetsinformation

- Denna produkt får endast användas för hushållsändamål och inte för kommersiella eller industriella ändamål. Produkten får inte heller användas utomhus eller i fuktig miljö.
- När du använder produkten ska du se till att den används i en säker miljö och under uppsikt av en person som känner till hur produkten används på ett säkert sätt och vilka faror den medför. Låt aldrig barn eller personer med nedsatt mental förmåga använda denna produkt ensamma.
- Var särskilt försiktig när du använder denna produkt i närheten av barn och husdjur. Låt inte barn eller husdjur leka med produkten.
- Kassera allt förpackningsmaterial på rätt sätt. Förvaras åtskilt från barn och husdjur.
- Använd eller förvara inte produkten på fuktiga platser som utomhus eller i badrum.
- Rör inte nätkontakten eller produkten med våta händer.
- Använd inte produkten för att suga upp vått hår eller vätskor.
- Använd inte produkten om nätkabeln eller kontakten är skadad.
- Ta inte isär produkten på egen hand. Felaktig montering kan leda till elektriska stötar eller brand. Kontakta tillverkaren om reparationer är nödvändiga.
- Använd aldrig denna produkt för att suga upp brandfarliga eller brännbara vätskor som t.ex. bensin. Använd inte produkten för att suga upp heta eller brandfarliga föremål som cigaretter, tändstickor, sot etc., eftersom detta kan orsaka bränder och explosioner.
- Använd inte produkten i eller nära miljöer där det finns brandfarliga eller brännbara gaser eller vätskor.
- Dra inte i nätsladden. Placera inga tunga föremål på produkten.
- För inte in fingrar eller andra kroppsdelar i sugöppningen. För inte in främmande föremål som plastpåsar i sugöppningen för att undvika skador eller produktfel.
- Använd inte kemiska produkter med aromämnen och dofter på filtret, annars finns det risk för brand.
- Rengör uppsamlingsbehållaren och filtren regelbundet, annars kan det leda till produktfel eller olyckor.
- Före rengöring och underhåll, koppla bort apparaten från strömförsörjningen och dra ut nätkontakten. Annars finns det risk för elektriska stötar, olyckor och personskador.
- Denna produkt har en funktion som avbryter driften om temperaturen stiger onormalt mycket. Om motorn blir onormalt varm ska du omedelbart sluta använda den och stänga av apparaten. Om sugöppningen är blockerad ska du omedelbart sluta använda apparaten och stänga av den. Ta bort uppsamlingsbehållaren, se till att sugöppningen och filtren är rena och starta om apparaten efter 60 minuter.
- Se till att filtren är korrekt installerade för att apparaten ska fungera. Användning av apparaten utan filter kan leda till fel på apparaten.
- Var uppmärksam på de vassa kanterna på tillbehören för att undvika skador. Bladen på vissa tillbehör (t.ex. lossningsverktyg och elektrisk klippare) har slipats av funktionella skäl. Var alltid uppmärksam på säkerheten när du använder denna produkt.
- Den flexibla slangen innehåller elektriska ledningar och får inte användas för att suga upp vatten eller sänkas ned i vatten för rengöring. Kontrollera slangen regelbundet och sluta använda den om den är skadad.

## 2. Specifikationer

**Produktnamn:** Klippset med pålsdammsugare/#23850

**Modell:** PG100

**Strömförsörjning:** 220–240 V, 50/60 Hz

**Effekt:** 600 W

**Längd på den flexibla slangen:** 1,5 m

**Nätkabelns längd:** 1,65 m

**Uppsamlingsbehållarens kapacitet:** 2 Liter

**Vakuumdimensioner:** 320 mm × 160 mm × 225 mm (L × B × H)

**Vikt:** 2 kg

## 3. Allmän felsökning

### Fel: Apparaten kan inte startas.

**Möjliga felorsaker:** Nätkabeln är inte ansluten eller nätuttaget är strömlöst.

**Förslag till lösning:** Kontrollera om nätkabeln är ansluten och om nätuttaget har ström.

### Fel: Låg sugeffekt.

**Möjliga felorsaker:** Slangen är igensatt.

**Lösningförslag:** Kontrollera om slangen är igensatt.

**Möjliga felorsaker:** Uppsamlingsbehållaren är full.

**Lösningförslag:** Töm upp samlingsbehållaren.

**Möjliga felorsaker:** HEPA-filtret eller skumfiltret är för smutsigt.

**Lösningförslag:** Rengör HEPA-filtret eller skumfiltret.

**Möjliga felorsaker:** Uppsamlingsbehållaren eller tillbehören är inte korrekt installerade.

**Lösningförslag:** Kontrollera att uppsamlingsbehållaren eller tillbehören är installerade enligt bruksanvisningen.

**Möjliga felorsaker:** Kamtillbehören är igensatta med hår.

**Lösningförslag:** Rengör omedelbart kamtillbehören och avlägsna eventuellt hår.

**Observera:** Om ovanstående åtgärder inte löser problemet ska du sluta använda produkten och kontakta kundtjänst för hjälp.

## 4. Användning

1. Anslut tillbehöret och suganordningen med hjälp av den flexibla slangen. Se till att anslutningarna i slangens båda ändrar är täta så att ingen luft läcker ut.
2. Anslut dammsugarens nätkabel till ett eluttag.
3. Slå på dammsugarens strömbrytare. Välj en sugkraftsnivå efter behov. Det finns tre olika sugkraftsnivåer (låg/medium/hög).

Apparaten genererar ljud, så det är tillrådligt att börja med den lägsta sugeffektnivån och att lugna ditt husdjur under användningen för att undvika stress eller ångest. När ditt husdjur har vant sig kan du öka sugkraften efter behov.

**Obs:** Var försiktig med de vassa kanterna på tillbehöret under användning för att undvika skärsår.

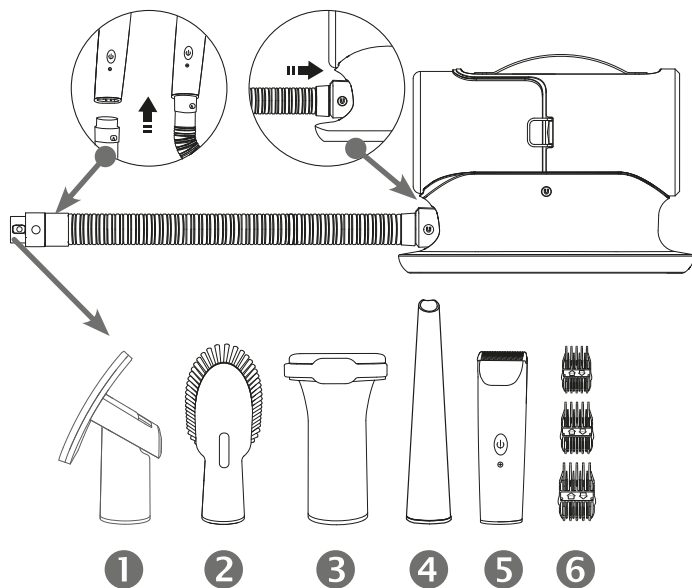

## 5. Användning av tillbehör

### 1 Groomingborste

Rengör pälsen från löst hår och lätt nedsmutsning.

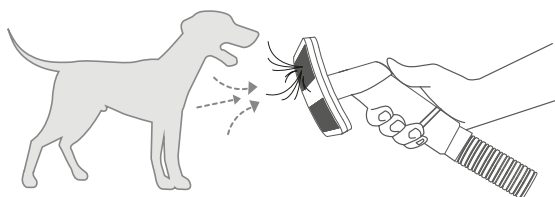

### 2 Rengöringsborste

Den kan användas för att ta bort djurhår eller damm från kläder, soffor eller mattor och även för att rengöra djurets tassor.

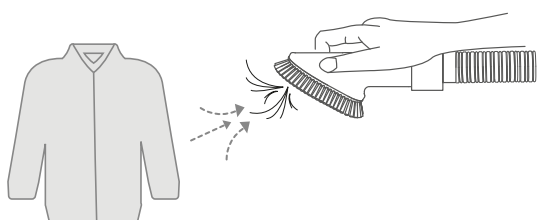

### 3 Underullsborttagare

Kan användas för att ta bort lös underull och lös överull.

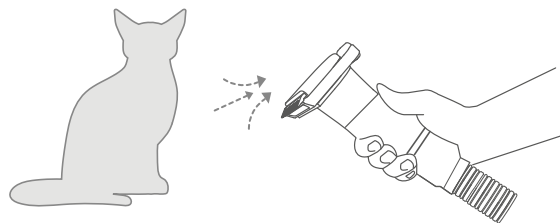

### 4 Spaltmunstycke

Det kan användas för att avlägsna djurhår eller damm som har fastnat i sprickorna på soffor och sängar.

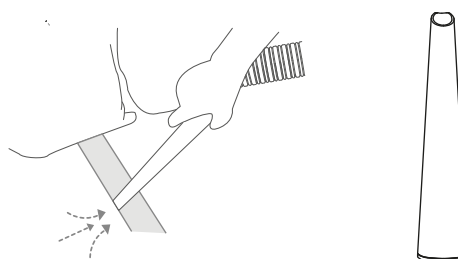

### 5 Elektrisk klippare

Den används för att klippa pälsen. Klippning, skötsel och dammsugning görs i ett enda moment. Klipp huvudet kan bytas ut vid behov. Den elektriska klipparen har en oberoende påslagningsknapp. När du har startat dammsugaren kan du styra den elektriska klipparen separat med denna knapp, vilket gör den enklare att använda.

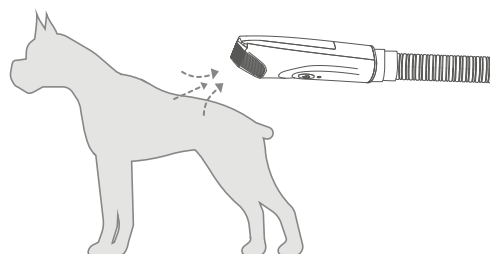

**Obs:** Klipparen är endast lämplig för att klippa hår på husdjur. Var försiktig med de mjuka delarna av ditt husdjurs hud och använd inte överdriven kraft för att undvika att repa ditt husdjurs hud. Se till att bada och torka djuret noggrant före klippning och borsta det före klippning. Endast ren päls får klippas.

Olja in klipparen regelbundet, även under klippningen; sugkoppen måste vara avstängd för detta ändamål. Var försiktig vid klippning av öron och ansikte; det är bättre att använda en konventionell sladdlös klippare på dessa känsliga delar av kroppen. (Vid användning av denna apparat, använd endast den lägsta inställningen och var mycket försiktig. Det finns risk för att särskilt öron- och läppkanterna sugas in och skadas..)

Observera också att pälsen dras slät av sugkoppen; det är därför bättre att använda en kam för längre pälsängder (särskilt för lockigt hår).

### 6 Fästbar kammar

Beroende på längden på ditt husdjurs hår och de olika trimnings- och skötselbehoven kan fästbar kammar i olika längder bytas ut och användas tillsammans med den elektriska klipparen. Förpackningen innehåller tre kammar, var och en med två olika storlekar. Vänd helt enkelt på



monteringsriktningen för kammarna under användning.

**Obs:** Förvara kammarna på ett säkert ställe när du inte använder dem, så att de inte tappas bort.

## 6. Underhåll

### 6.1. HEPA-filter & skumfilterunderhåll

1. Ta bort uppsamlingsbehållaren och ta sedan bort HEPA- och skumfiltren.

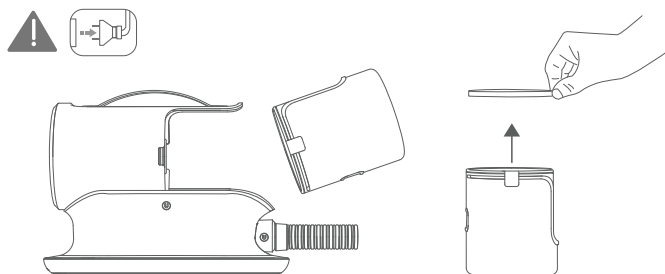
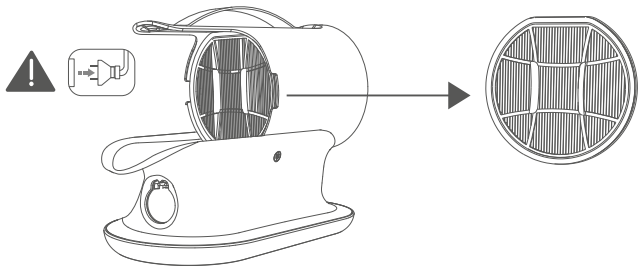

2. Tvätta med kranvatten och töm ut vattnet efter tvätt.

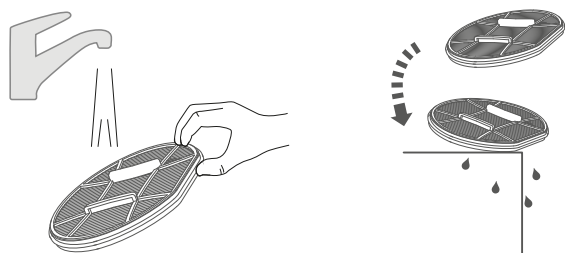

3. Placera på en väl ventilerad plats i minst 24 timmar och låt torka tillräckligt.

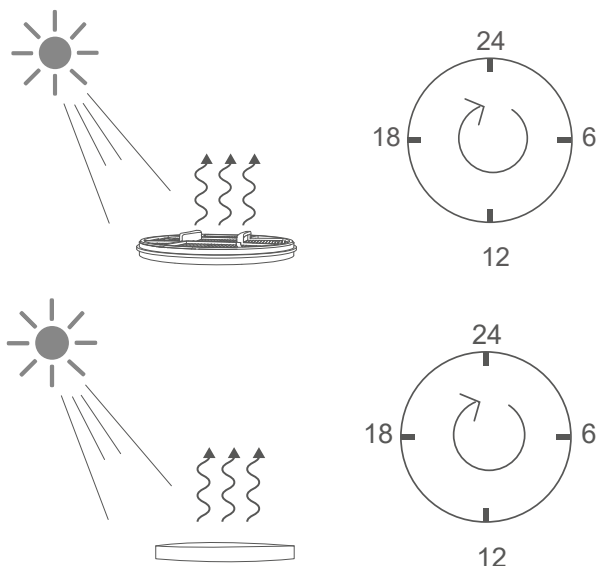

4. Återmontera HEPA- och skumfiltren först när de är helt torra. Se till att återinstallera både HEPA-filtret och skumfiltret innan du använder apparaten.

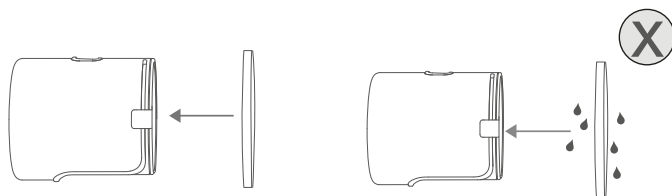
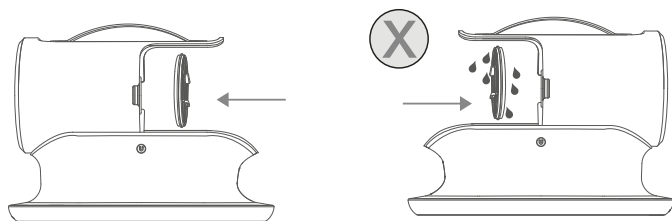

**Observera:** Rengör HEPA-filtret och skumfiltret regelbundet, beroende på hur ofta de används och graden av nedsmutsning. Koppla alltid bort apparaten från elnätet och dra ut stickkontakten ur eluttaget före rengöring. Montera HEPA-filtret och skumfiltret först efter att de har torkat helt, annars kan en elektrisk stöt och produktfel uppstå.

### 6.2. Underhåll av uppsamlingsbehållaren

1. Lyft försiktigt upp uppsamlingsbehållaren i pilens riktning och ta bort den.

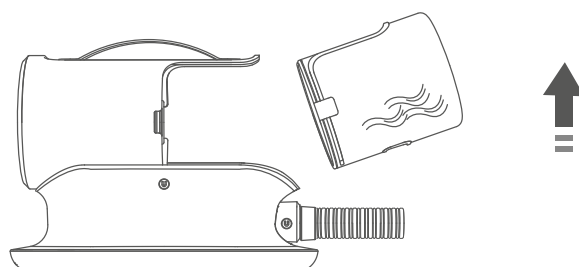

2. Tryck på tryckknappen för att öppna och tömma uppsamlingsbehållaren.

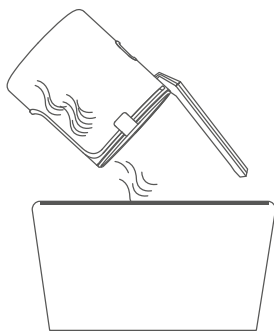

3. Sätt tillbaka uppsamlingsbehållaren i pilens riktning.

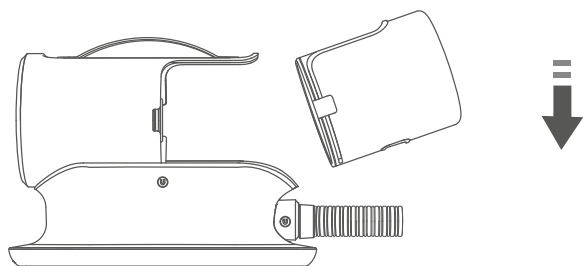

**Anmärkningar:** Om du tar bort uppsamlingsbehållaren och rengör den med vatten måste du vänta tills den är helt torr innan du sätter tillbaka den för att undvika elektriska stötar eller skador från vatten i motorn.

### 6.3. Underhåll av den elektriska klipparen

1. Ta bort klipphuvudet i pilens riktning.

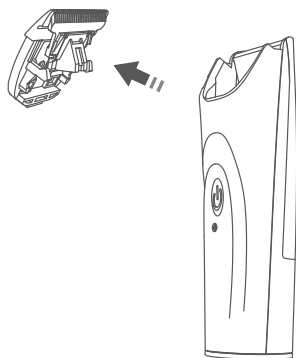

2. Sugöppningen på den flexibla slangen kan användas för att suga upp hår och damm från klipphuvudet och klipphuvudhållaren.

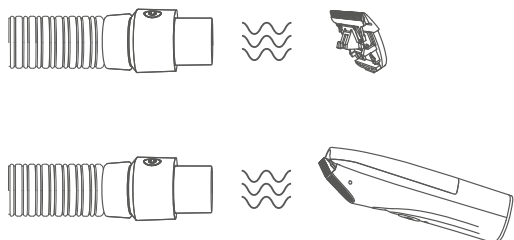

3. Underhåll klipphuvudet genom att regelbundet smörja in det med lämplig mängd klippolja (säljs separat #23872-25).

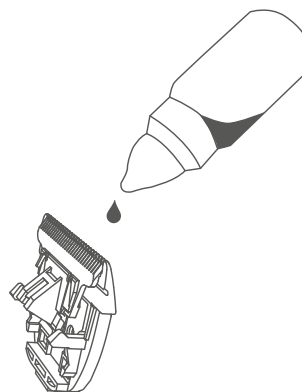

**Obs:** Klipphuvudet är mycket vasst, var försiktig så att du inte skadar dig. Den elektriska klipparen är inte vattentät, skölj den aldrig med vatten så att du undviker skador.

## 7. Förvaring

### 7.1. Förvaring av den flexibla slangen

Koppla bort den flexibla slangen från klipparen och dammsugaren. Linda den flexibla slangen medurs runt dammsugarens bas. Slangens sugöppning kan fästas på sidan av dammsugaren med en magnetkontakt.

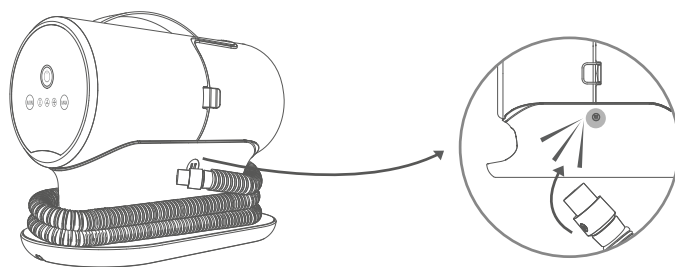

### 7.2. Förvaring av nätsladden

Nätsladden kan lindas runt apparaten och förvaras i facket på apparatens undersida.

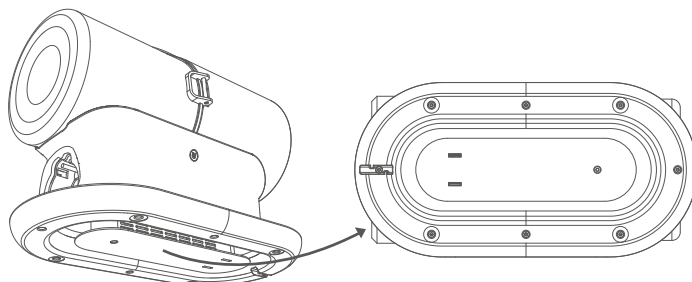

- 1. Información de seguridad**
- 2. Especificaciones**
- 3. Solución de problemas generales**
- 4. Cómo utilizar la aspiradora**
- 5. Uso de los accesorios**
- 6. Mantenimiento**

**6.1. Mantenimiento del filtro HEPA y del filtro de espuma**

**6.2. Mantenimiento del recipiente colector**

**6.3. Mantenimiento el cortapelos eléctrico**

**7. Almacenamiento**

**7.1. Almacenamiento de la manguera flexible**

**7.2. Cómo guardar el cable de alimentación**

---

## **1. Información de seguridad**

- Este producto sólo debe utilizarse con fines domésticos y no con fines comerciales o industriales. Este producto tampoco debe utilizarse al aire libre ni en un entorno húmedo.
- Cuando utilices el producto, asegúrate de que lo hace en un entorno seguro y bajo la supervisión de una persona que esté familiarizada con el uso seguro del producto y sus peligros. No permitas nunca que niños o personas con discapacidades mentales utilicen este producto solos.
- Ten especial cuidado cuando utilices este producto cerca de niños y animales domésticos. No permitas que los niños o las mascotas jueguen con este producto.
- Desecha todos los materiales de embalaje adecuadamente. Manténlo alejado de niños y mascotas.
- No utilices ni guardes este producto en lugares húmedos, como al aire libre o en cuartos de baño.
- No toques el enchufe ni este producto con las manos mojadas.
- No utilices este producto para aspirar pelo mojado o líquidos.
- No utilices este producto si el cable de alimentación o el enchufe están dañados.
- No desmontes este producto tú mismo. Un montaje incorrecto puede provocar una descarga eléctrica o un incendio. Ponte en contacto con el fabricante si es necesario realizar reparaciones.
- Nunca utilices este producto para aspirar líquidos inflamables o combustibles, como gasolina. No utilices este producto para aspirar objetos calientes o inflamables, como cigarrillos, cerillas, hollín caliente, etc., ya que podrías provocar incendios y explosiones.
- No utilices el producto en o cerca de entornos en los que haya gases o líquidos inflamables o combustibles.
- No tires del cable de alimentación. No coloques objetos pesados sobre el producto.
- No introduces los dedos ni otras partes del cuerpo en la abertura de aspiración. No introduces objetos extraños, como bolsas de plástico, en la abertura de aspiración para evitar lesiones o el fallo del producto.
- No utilices productos químicos con sustancias aromáticas y fragancias en el filtro, de lo contrario existe riesgo de incendio.
- Limpia el recipiente de recogida y los filtros con regularidad, de lo contrario puedes provocar el fallo del producto o accidentes.
- Antes de realizar tareas de limpieza y mantenimiento, desconecta el aparato de la red eléctrica y desenchúfalo. De lo contrario, existe riesgo de descarga eléctrica, accidentes y lesiones.
- Este producto tiene una función que interrumpe el funcionamiento si la temperatura sube de forma anormal. Si el motor se calienta de forma anormal, deja de utilizarlo inmediatamente y apaga el aparato. Si el orificio de aspiración está obstruido, deja de utilizar el aparato inmediatamente y apágalo. Retira el recipiente colector, asegúrate de que el orificio de aspiración y los filtros están limpios y vuelve a poner en marcha el aparato después de 60 minutos.
- Asegúrate de que los filtros están correctamente instalados para que el aparato funcione. El uso del aparato sin filtros puede provocar averías en el aparato.
- Presta atención a los bordes afilados de los accesorios para evitar lesiones. Las cuchillas de algunos accesorios (por ejemplo, la herramienta

de desenredado y el cortapelos eléctrico) han sido afiladas por razones funcionales. Preste siempre atención a la seguridad cuando utilice este producto.

- La manguera flexible contiene cables eléctricos y no debe utilizarse para aspirar agua ni sumergirse en agua para su limpieza. Comprueba la manguera con regularidad y deja de utilizarla si está dañada.

---

## **2. Especificaciones**

**Nombre del producto:** Clipper Set con aspirador de pelos/#23850

**Modelo:** PG100

**Alimentación:** 220-240 V, 50/60 Hz

**Potencia:** 600 W

**Longitud de la manguera flexible:** 1,5 m

**Longitud del cable de alimentación:** 1,65 m

**Capacidad del recipiente de recogida:** 2 litros

**Dimensiones del aspirador:** 320 mm x 160 mm x 225 mm (L x A x A)

**Peso:** 2 kg

---

## **3. Solución de problemas generales**

### **Error: El aparato no puede encenderse.**

**Posibles causas de error:** El cable de red no está conectado o la toma decorriente y no recibe alimentación.

**Solución sugerida:** Compruebe si el cable de red está enchufado y si la toma de corriente recibe alimentación.

### **Error: Potencia de aspiración baja.**

**Posibles causas del error:** La manguera está obstruida.

**Soluciones sugeridas:** Compruebe si la manguera está obstruida.

**Posibles causas del error:** El recipiente de recogida está lleno.

**Soluciones sugeridas:** Vacía el recipiente de recogida.

**Posibles causas del error:** El filtro HEPA o el filtro de espuma están demasiado sucios.

**Soluciones sugeridas:** Limpia el filtro HEPA o el filtro de espuma.

**Posibles causas del error:** El recipiente de recogida o los accesorios no están instalados correctamente.

**Soluciones sugeridas:** Comprueba que el recipiente de recogida o los accesorios están instalados de acuerdo con el manual del usuario.

**Posibles causas del error:** Los accesorios del peine están obstruidos con pelo.

**Soluciones sugeridas:** Limpia inmediatamente los accesorios del peine y elimina el pelo.

**Nota:** Si las medidas anteriores no solucionan el problema, deja de utilizar el producto y ponte en contacto con el servicio de atención al cliente para obtener ayuda.

## 4. Cómo utilizar la aspiradora

1. Conecta los accesorios y la aspiradora utilizando el tubo flexible. Asegúrate de que las conexiones de ambos extremos de la manguera están bien apretadas para que no se escape el aire.
2. Enchufa el cable de alimentación de la aspiradora a una toma de corriente.
3. Enciende el interruptor de alimentación de la aspiradora. Selecciona el nivel de potencia de aspiración que desee. Hay tres niveles de potencia de succión diferentes (bajo/medio/alto).

El aparato genera ruido, por lo que se recomienda empezar con el nivel más bajo y calmar a tu mascota mientras utiliza el aparato para evitarle estrés o ansiedad. Una vez que tu mascota se haya acostumbrado, puede aumentar la potencia de succión según sea necesario.

**Nota:** Preste atención a los bordes afilados de los accesorios cuando los utilice para evitar cortes.

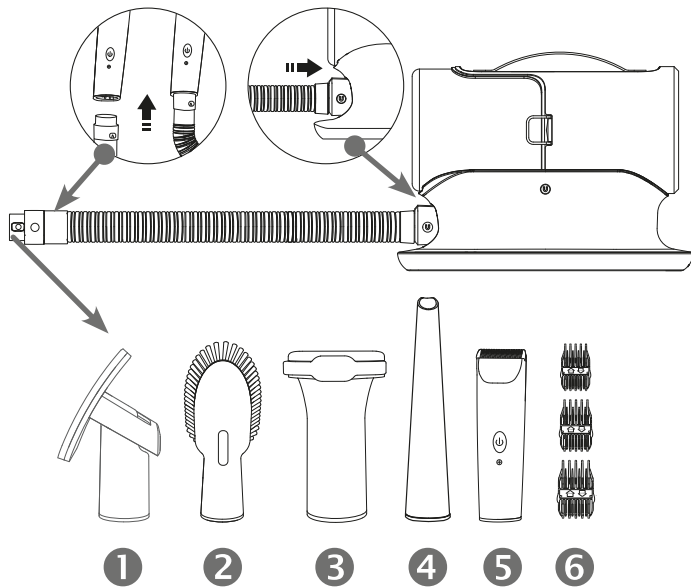

## 5. Uso de los accesorios

### 1 Cepillo de cuidado

Limpia el pelaje de pelos sueltos y suciedad ligera.

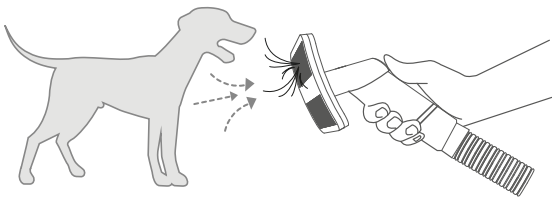

### 2 Cepillo de limpieza

Se puede utilizar para eliminar el pelo o el polvo de la ropa, los sofás o las alfombras y también para limpiar las patas de las mascotas.

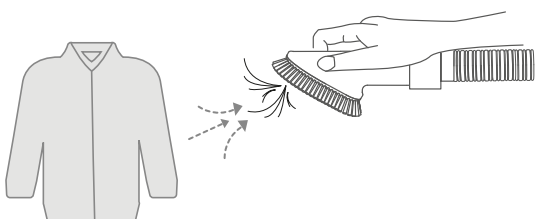

### 3 Cepillo desenredante

Puede utilizarse para recortar y limpiar manualmente el pelo largo y enmarañado de su mascota.

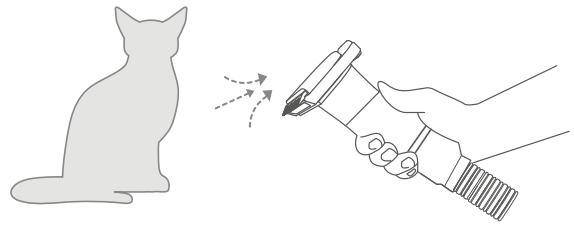

### 4 Boquilla para hendiduras

Puede utilizarse para eliminar el pelo o el polvo de las hendiduras de sofás y camas.

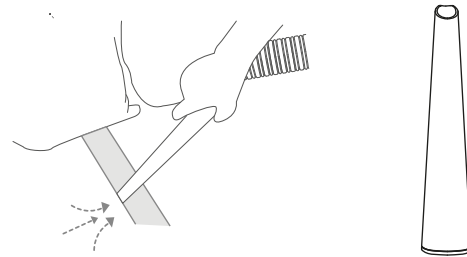

### 5 Cortapelos eléctrico

Se utiliza para recortar finamente el pelo de la mascota y aspirarlo en el contenedor de recogida. Recortar, acicalar y aspirar se hace todo en una sola operación. El cortapelos eléctrico tiene su propio botón de encendido. Después de encender el aspirador de pelos, puede controlar el cortapelos eléctrico por separado con este botón, lo que facilita su uso.

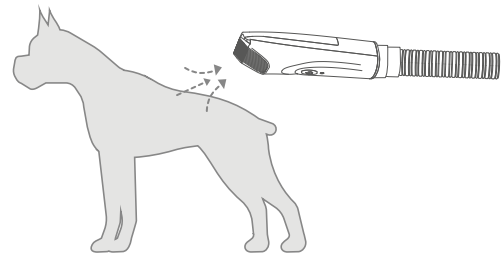

**Nota:** El cortapelos sólo es adecuado para cortar el pelo de animales. Tenga cuidado con las partes blandas de la piel de su mascota y no utilice una fuerza excesiva para evitar arañazos en la piel de su mascota. Asegúrese de bañar, secar y cepillar bien al animal antes de cortar el pelo. Sólo se puede cortar el pelo limpio.

Lubrique la máquina regularmente, incluso durante el corte; para ello, desconecte la aspiradora. Tenga cuidado con las orejas y la cara; es preferible utilizar una máquina de cortar convencional en estas zonas sensibles del cuerpo. (Si se utiliza este cortapelos, hágalo sólo en la posición más baja y con mucho cuidado. Existe el riesgo de aspirar y dañar los bordes de las orejas y las aletas.

Tenga en cuenta también que el pelo se alisa con la aspiradora, por lo que es mejor utilizar un peine para pelos largos (especialmente con pelo rizado).

### 6 Peines guía

Dependiendo de la longitud del pelo de su mascota y de las diferentes necesidades de recorte y aseo, se pueden intercambiar peines guía de

varias longitudes y utilizarlos con el cortapelos eléctrico. El paquete contiene tres peines guía de dos tamaños diferentes cada uno. Simplemente invierte la dirección de instalación del peine guía para su uso.

**Nota:** Guarda los peines guía en un lugar seguro cuando no los utilice para que no se pierdan.

## 6. Mantenimiento

### 6.1. Mantenimiento del filtro HEPA y del filtro de espuma

1. Retira el recipiente de recogida y, a continuación, retira el filtro de espuma. 1. Retira el recipiente de recogida y, a continuación, retira los filtros HEPA y de espuma.

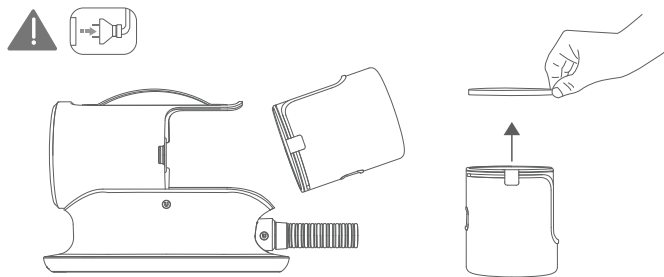
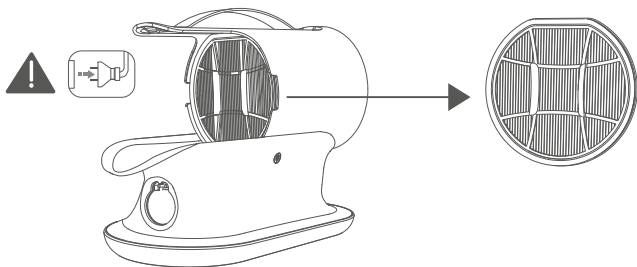

2. Lávalos con agua del grifo y escurre el agua después de lavarlos.

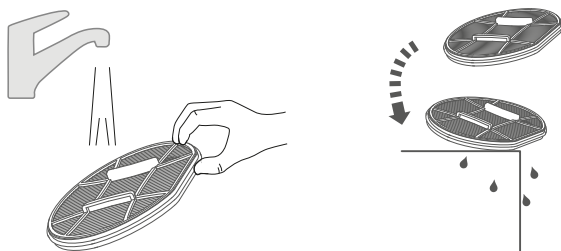

3. Colóquelos en un lugar bien ventilado durante al menos 24 horas y deja que se sequen lo suficiente.

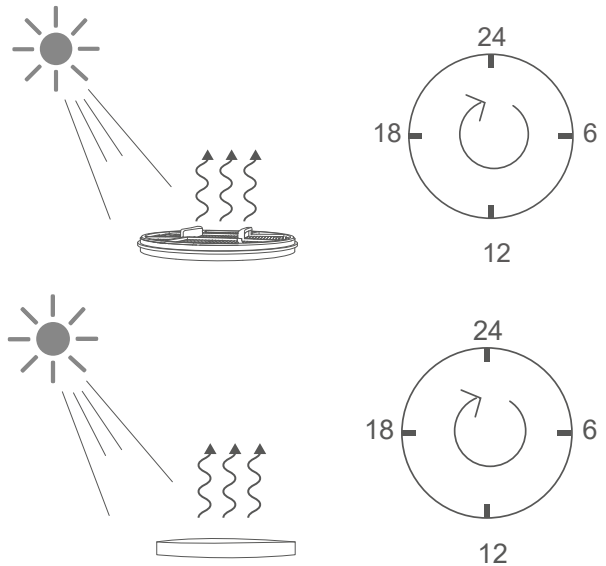

4. Vuelve a instalar los filtros HEPA y de espuma sólo cuando estén completamente secos. Asegúrate de volver a instalar tanto el filtro HEPA como el filtro de espuma antes de utilizar el aparato.

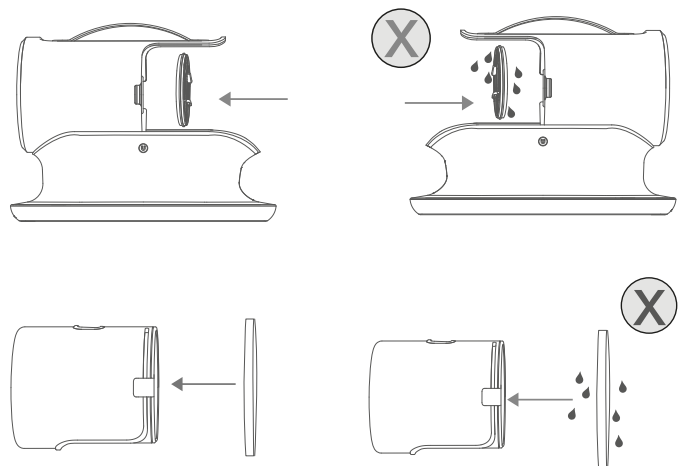

**Nota:** Limpia el filtro HEPA y el filtro de espuma con regularidad, dependiendo de la frecuencia de uso y del grado de suciedad. Antes de proceder a la limpieza, desconecta siempre el aparato de la red eléctrica y desenchúfalo de la toma de corriente. Instala el filtro HEPA y el filtro de espuma sólo después de que se hayan secado completamente, de lo contrario puede producirse una descarga eléctrica y el fallo del producto.

### 6.2. Mantenimiento del recipiente colector

1. Levanta suavemente el recipiente en la dirección de la flecha y extráigalo.

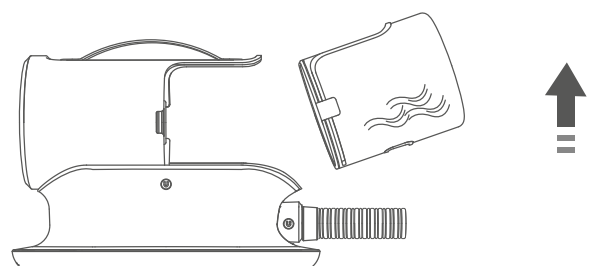



2. Presiona el botón para abrirlo y vaciarlo.

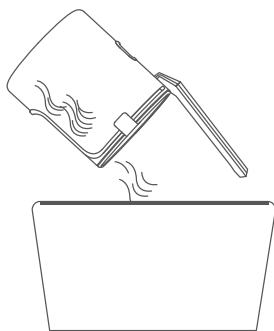

3. Vuelve a colocar el recipiente en la dirección de la flecha.

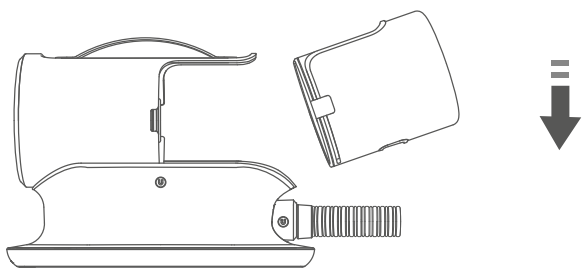

**Notas:** Si retiras el recipiente de recogida y lo limpias con agua, asegúrate de esperar hasta que esté completamente seco antes de volver a instalarlo para evitar descargas eléctricas o daños causados por el agua en el motor.

### 6.3. Mantenimiento el cortapelos electrico

1. Retira el cabezal de corte en la dirección de la flecha.

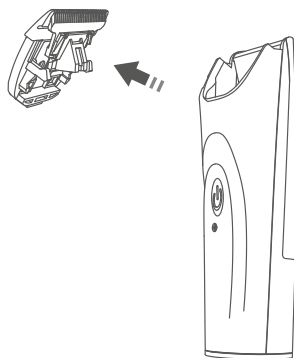

2. La abertura de succión de la manguera flexible puede utilizarse para aspirar el pelo y el polvo del cabezal de corte y del soporte del cabezal de corte.

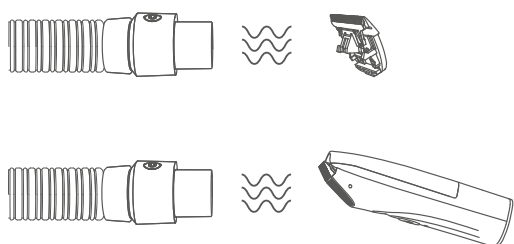

3. Mantenga el cabezal de la recortadora engrasándolo regularmente con una cantidad adecuada de aceite para recortadoras. (se vende por separado #23872-25).

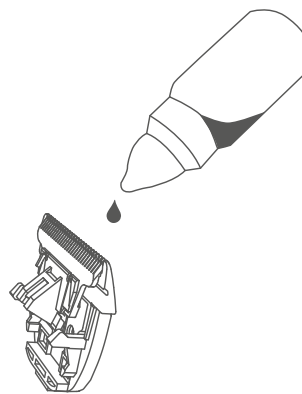

**Nota:** El cabezal de corte está muy afilado, ten cuidado para evitar lesiones. El cortapelos eléctrico no es impermeable, no lo enjuagues nunca con agua para evitar daños.

## 7. Almacenamiento

### 7.1. Almacenamiento de la manguera flexible

Desconecte la manguera flexible de la cortadora y de la aspiradora. Enrolle la manguera flexible en el sentido de las agujas del reloj alrededor de la base de la aspiradora. La abertura de succión de la manguera puede fijarse al lateral de la aspiradora mediante un conector magnético.

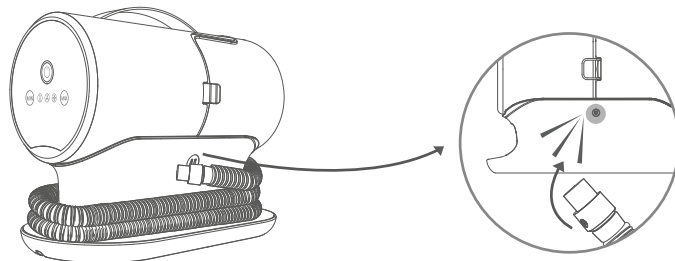

### 7.2. Cómo guardar el cable de alimentación

El cable de alimentación puede enrollarse alrededor del aparato y guardarse en la ranura de la parte inferior del mismo.

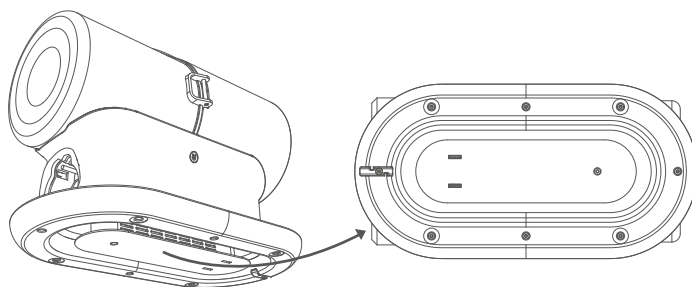

- 1. Информация по технике безопасности**
- 2. Технические характеристики**
- 3. Общие указания по поиску и устранению**
- 4. Инструкция**
- 5. Использование принадлежностей**
- 6. Технический уход**
  - 6.1. Обслуживание HEPA-фильтра и поролонового фильтра**
  - 6.2. Уход за контейнером для сбора мусора**
  - 6.3. Обслуживание электрической машинки для стрижки**
- 7. Хранение**
  - 7.1. Хранение гибкого шланга**
  - 7.2. Хранение кабеля питания**

## **1. Информация по технике безопасности**

- Данное изделие предназначено только для бытового использования, его запрещено использовать для коммерческих или промышленных нужд. Также данное изделие запрещено использовать вне помещения или во влажной среде.
- Убедитесь, что эксплуатация изделия происходит в безопасной среде и под наблюдением лица, которое ознакомилось с правилами безопасного использования изделия и соответствующими рисками. Никогда не позволяйте детям или лицам с ограниченными умственными способностями использовать данное изделие самостоятельно.
- Будьте крайне осторожны при использовании данного изделия, если рядом есть дети и домашние питомцы. Не позволяйте детям или домашним животным играть с этим изделием.
- Утилизируйте все упаковочные материалы надлежащим образом. Держите подальше от детей и домашних животных.
- Не используйте и не храните это изделие в местах с повышенной влажностью, например вне помещения или в ванной комнате. - Не прикасайтесь к вилке или этому изделию мокрыми руками.
- Не используйте это изделие для всасывания мокрой шерсти или жидкости.
- Не используйте данное изделие, если кабель питания или вилка были повреждены.
- Не разбирайте это изделие самостоятельно. Неправильная сборка может привести к поражению электрическим током или возникновению пожара. Если требуется ремонт, свяжитесь с производителем.
- Никогда не используйте это изделие для всасывания легковоспламеняющихся или горючих жидкостей, например бензина. Не используйте данное изделие для уборки горячих или легковоспламеняющихся предметов, в том числе сигарет, спичек, горячей сажи и т. д., поскольку это может привести к пожару и взрыву.
- Не используйте изделие в среде, где есть легковоспламеняющиеся или горючие газы / жидкости, или поблизости от нее.
- Не тяните за кабель питания. Не кладите на изделие какие-либо тяжелые предметы.
- Не вставляйте пальцы или другие части тела во всасывающее отверстие. Во избежание травм или выхода изделия из строя не вставляйте во всасывающее отверстие посторонние предметы, например полиэтиленовые пакеты.
- Не используйте на фильтре химические средства с любыми ароматическими веществами, иначе возникнет риск пожара.
- Регулярно очищайте контейнер для сбора и фильтры, чтобы избежать неисправности изделия и уберечься от несчастных случаев.
- Перед очисткой и техническим обслуживанием отсоедините прибор от электросети и вытащите штепсельную вилку из розетки. В противном случае существует риск поражения электрическим током, возникновения несчастных случаев и травм.
- Данное изделие оснащено функцией прерывания работы в случае перегрева. Если электродвигатель нагрелся слишком сильно, немедленно прекратите эксплуатацию прибора и выключите

его. Если всасывающее отверстие заблокировано, немедленно прекратите эксплуатацию прибора и выключите его. Извлеките контейнер для уборки, убедитесь, что всасывающее отверстие и фильтры чистые, после чего подождите 60 минут, прежде чем запустить прибор.

- Прежде чем пользоваться устройством, убедитесь, что фильтры установлены правильно. Если запустить прибор без фильтров, он может выйти из строя.
- Во избежание травм обращайтесь внимание на острые края принадлежностей. Лезвия некоторых принадлежностей (например, средства для распутывания и электрической машинки для стрижки) заострены по функциональным соображениям. При использовании данного изделия всегда уделяйте внимание безопасности.
- Гибкий шланг содержит электрические провода, поэтому не используйте его для всасывания воды и не погружайте в воду для очистки. Регулярно проверяйте шланг и прекратите его использование при наличии повреждений.

## **2. Технические характеристики**

**Название продукта:** Комплект машинки для стрижки с пылесосом для шерсти/#23850

**Модель:** PG100

**Источник питания:** 220–240 V, 50/60 Гц

**Мощность:** 600 Вт

**Длина гибкого шланга:** 1,5 м

**Длина кабеля питания от сети:** 1,65 м

**Объем контейнера для уборки:** 2 литра

**Размеры пылесоса:** 320 мм × 160 мм × 225 мм (Д × Ш × В)

**Масса:** 2 кг

## **3. Общие указания по поиску и устранению**

**Ошибка: прибор не удается включить.**

**Возможные причины ошибки:** Либо кабель питания от сети не подключен, либо в розетку не подается электроэнергия.

**Предлагаемое решение:** Проверьте, подключен ли кабель питания от сети и подается ли в розетку электроэнергия.

**Ошибка: низкая мощность всасывания.**

**Возможные причины ошибки:** Шланг засорен.

**Предлагаемые решения:** Проверьте, не засорился ли шланг.

**Возможные причины ошибки:** Контейнер для сбора заполнен.

**Предлагаемые решения:** Опорожните контейнер для уборки.

**Возможные причины ошибки:** HEPA-фильтр или поролоновый фильтр слишком загрязнен.

**Предлагаемые решения:** Очистите HEPA-фильтр или поролоновый фильтр.

**Возможные причины ошибки:** Контейнер для уборки или принадлежности были установлены неправильно.

**Предлагаемые решения:** Убедитесь, что контейнер для уборки или принадлежности были установлены согласно инструкциям по эксплуатации.

**Возможные причины ошибки:** Расчесывающие насадки засорены шерстью.

**Предлагаемые решения:** Безотлагательно очищайте расчесывающие насадки и удаляйте все остатки шерсти.

**Примечание:** Если указанные выше меры не привели к устранению проблемы, прекратите использование изделия и обратитесь за помощью в службу поддержки.

## 4. Инструкция

1. Соедините принадлежности и пылесос-расческу с помощью гибкого шланга. Убедитесь, что соединения на обоих концах шланга герметичны, а утечка воздуха отсутствует.
2. Подключите кабель питания пылесоса-расчески к розетке.
3. Включите питание на пылесосе-гребенке. Выберите нужный уровень мощности всасывания. Есть три уровня мощности всасывания: низкий, средний и высокий.

Пылесос-расческа шумит во время работы, поэтому рекомендуется начинать эксплуатацию прибора с самого низкого уровня мощности, успокаивая домашнего питомца, чтобы избежать стресса или волнения. Как только домашний питомец привыкнет к установленной мощности всасывания, вы можете увеличить ее, если это нужно.

**Примечание:** При использовании аксессуаров обращайте внимание на их острые края, чтобы избежать порезов.

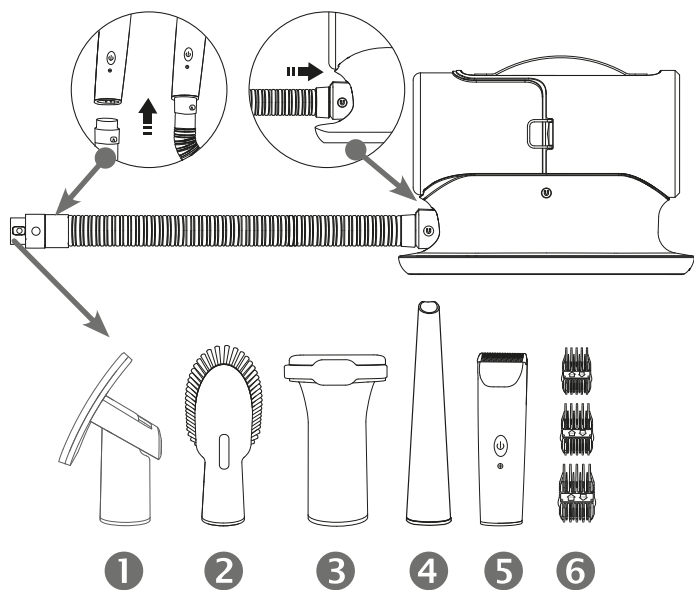

## 5. Использование принадлежностей

### 1 Щетка для груминга

Очищает шерсть от выпавших волос и легких загрязнений.

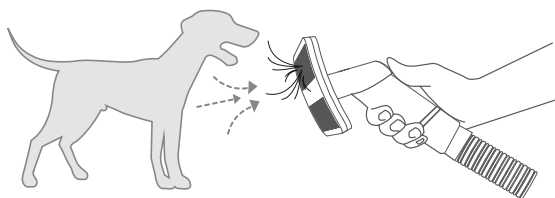

### 2 Щетка для очистки

Ее можно использовать для удаления шерсти или пыли с одежды, диванов и ковров, а также для очистки лап домашних питомцев.

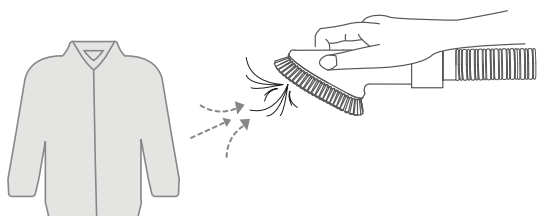

### 3 Щетка для распутывания

Ее можно применять для ручного подстригания и очистки спутанной длинной шерсти домашнего питомца.

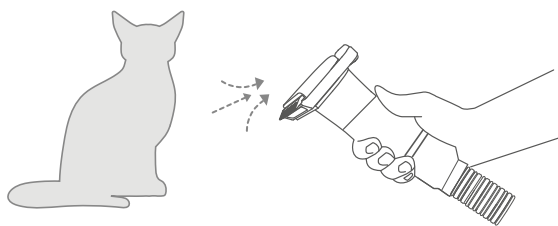

### 4 Щелевая насадка

Ее можно использовать для удаления шерсти домашних питомцев или пыли из щелей диванов и кроватей.

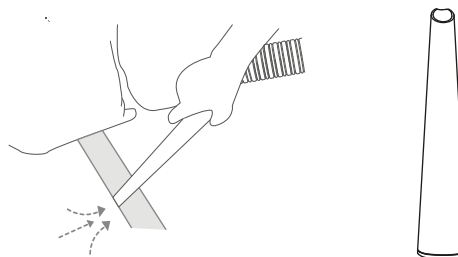

### 5 Электрическая машинка для стрижки

предназначена для точного подстригания шерсти домашних питомцев, которая всасывается в контейнер-накопитель. Подстригание, груминг и всасывание пылесосом объединены в одну операцию. На электрической машинке для стрижки расположена кнопка питания. После включения пылесоса-гребня для шерсти можно отдельно управлять электрической машинкой для стрижки с помощью указанной выше кнопки, чтобы облегчить эксплуатацию.

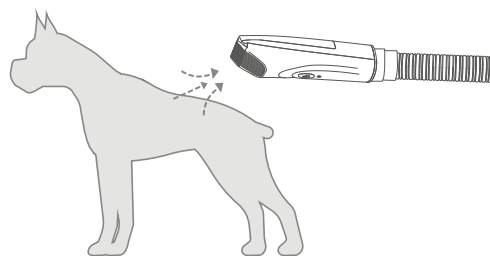

**Примечание:** машинка для стрижки подходит только для стрижки шерсти животных. Пожалуйста, будьте осторожны с нежными частями кожи животного и не применяйте чрезмерную силу, чтобы избежать царапин на коже животного. Перед стрижкой обязательно искупайте, высушите и тщательно расчешите животное. Стричь можно только чистую шерсть.

Регулярно смазывайте машинку маслом, даже во время стрижки; для этого вакуум должен быть выключен. Будьте осторожны на ушах и морде; для этих чувствительных участков тела предпочтительнее использовать обычные машинки для стрижки. (Если вы используете эту машинку для стрижки, работайте только на самом низком режиме и очень осторожно. Есть риск затянуть и повредить края ушей и особенно мошки.

Также обратите внимание на то, что шерсть вытягивается пылесосом; поэтому для более длинной шерсти (особенно для вьющихся волос) лучше использовать расческу с насадкой.

### 6 Направляющие расчески

Исходя из длины шерсти домашнего питомца и различных потребностей в подстригании и груминге, вместе с электрической машинкой для стрижки можно использовать направляющие

расчески разной длины. В комплект изделия входят три направляющие расчески двух размеров (для каждого из них). Для использования направляющей расчески просто измените направление установки на противоположное.

**Примечание:** Чтобы не потерять направляющие расчески после использования, храните их в надежном месте.

## 6. Технический уход

### 6.1. Обслуживание HEPA-фильтра и поролонового фильтра

1. Снимите контейнер для уборки, а затем извлеките HEPA-фильтр и поролоновый фильтр.

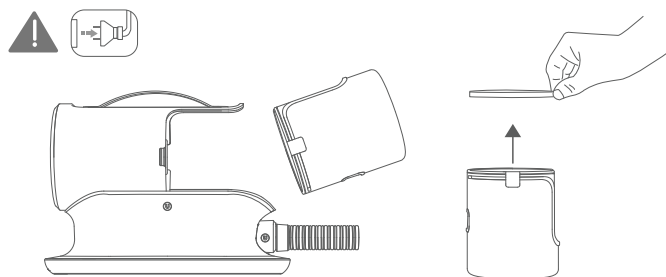
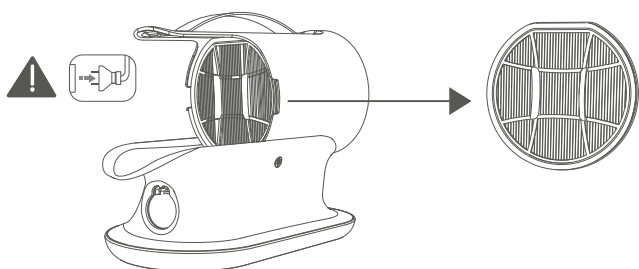

2. Промойте водопроводной водой и слейте воду после мытья.

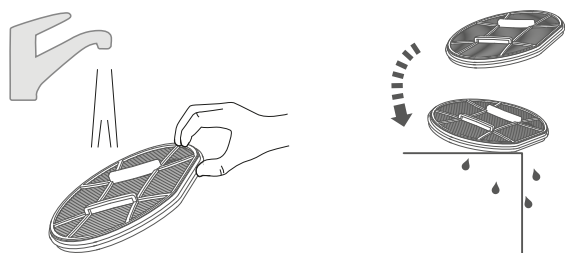

3. Поместите фильтры в хорошо проветриваемом месте минимум на 24 часа, чтобы они полностью высохли.

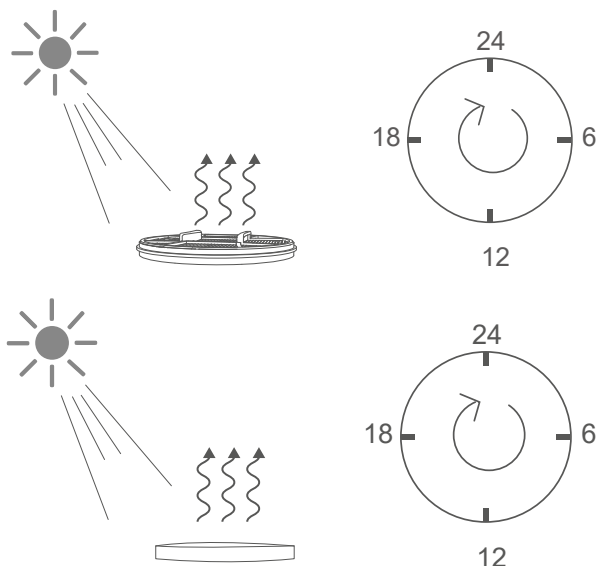

4. Устанавливайте HEPA-фильтр и поролоновый фильтр на место только после того, как они полностью высохнут. Перед использованием прибора обязательно установите на место HEPA-фильтр и поролоновый фильтр.

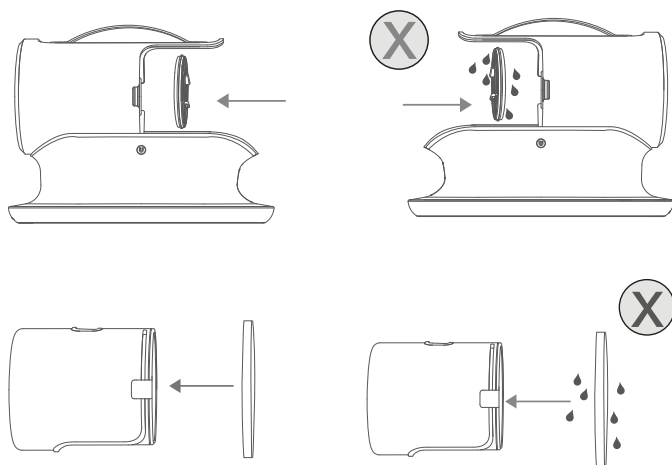

**Примечание:** Регулярно очищайте HEPA-фильтр и поролоновый фильтр в зависимости от частоты использования и степени загрязнения. Перед очисткой обязательно отсоединяйте прибор от источника питания и вынимайте вилку из розетки. Устанавливайте HEPA-фильтр и поролоновый фильтр только после того, как они полностью высохнут, иначе есть риск поражения электрическим током и выхода изделия из строя.

### 6.2. Уход за контейнером для сбора мусора

1. Осторожно поднимите контейнер для сбора мусора в направлении, указанном стрелкой, и извлеките его.

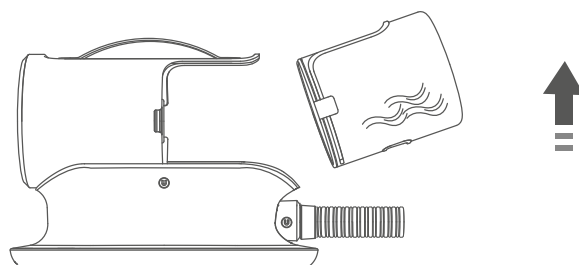

2. Нажмите кнопку, чтобы открыть и опорожнить контейнер для сбора мусора.

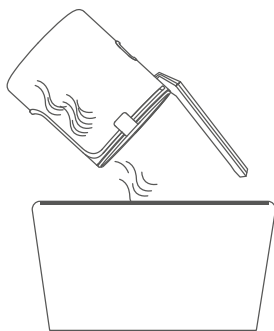

3. Установите контейнер для сбора мусора на место в направлении, указанном стрелкой.

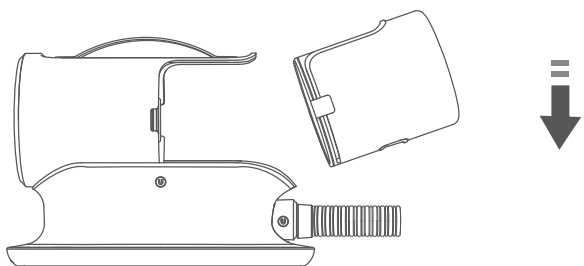

**Примечания:** Если вы вынули контейнер для сбора мусора и промыли его водой, обязательно подождите, пока он полностью высохнет, прежде чем устанавливать его обратно, чтобы избежать поражения электрическим током или повреждения электродвигателя вследствие попадания воды.

### 6.3. Обслуживание электрической машинки для стрижки

1. Снимите режущую головку в направлении, указанном стрелкой.

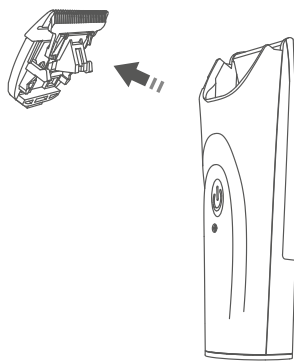

2. Всасывающее отверстие гибкого шланга можно использовать для удаления шерсти и пыли с режущей головки и ее держателя.

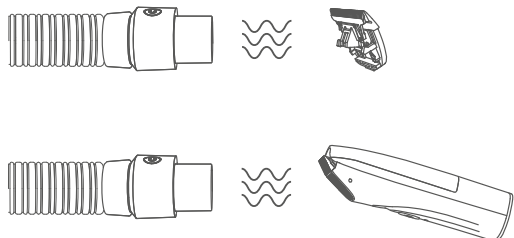

3. Ухаживайте за головкой машинки для стрижки, регулярно смазывая ее соответствующим количеством масла для стрижки.и (продается отдельно, № 23872-25).

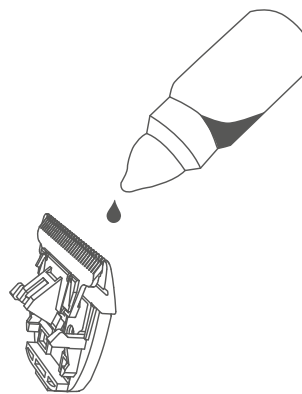

**Примечание:** Режущая головка очень острая, поэтому будьте осторожны, чтобы избежать травм. Электрическая машинка для стрижки не является водонепроницаемой, поэтому никогда не промывайте ее водой, так как это может привести к повреждению.

## 7. Хранение

### 7.1. Хранение гибкого шланга

Отсоедините гибкий шланг от машинки для стрижки и пылесоса. По часовой стрелке обмотайте гибким шлангом нижнюю часть пылесоса-расчески по часовой стрелке. Часть шланга со всасывающим отверстием можно прикрепить сбоку пылесоса-расчески с помощью магнитного фиксатора.

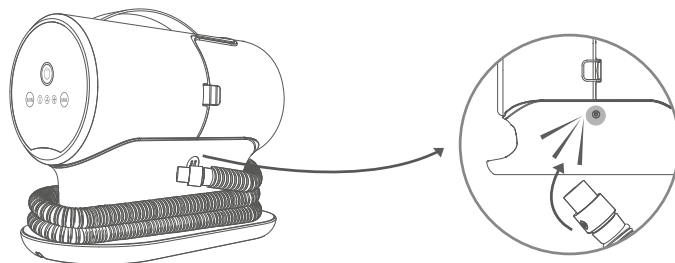

### 7.2. Хранение кабеля питания

Кабель питания можно обернуть вокруг прибора и закрепить в соответствующем углублении снизу.

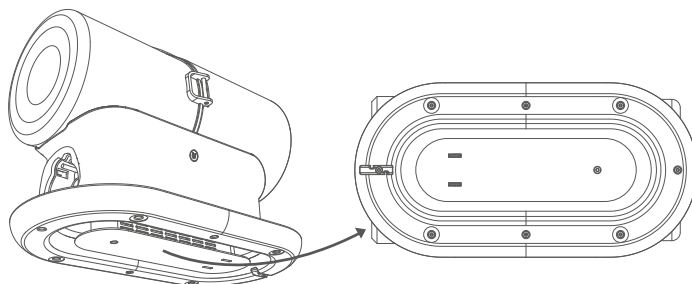



1. Informações de segurança
2. Especificações
3. Resolução de problemas gerais
4. Como utilizar o aspirador
5. Utilização dos acessórios
6. Manutenção
  - 6.1. Manutenção do filtro HEPA e do filtro de espuma
  - 6.2. Manutenção do recipiente coletor
  - 6.3. Manutenção do cortador elétrico
7. Guardar
  - 7.1. Guardar o tubo flexível
  - 7.2. Guardar o cabo de alimentação

## 1. Informações de segurança

- Este produto só deve ser utilizado para fins domésticos e não para fins comerciais ou industriais. Este produto também não deve ser utilizado ao ar livre ou em ambientes húmidos.
- Quando utilizar o produto, certifique-se de que este é utilizado num ambiente seguro e sob a supervisão de uma pessoa que esteja familiarizada com a utilização segura do produto e os seus perigos. Nunca permita que crianças ou pessoas com deficiências mentais utilizem este produto sozinhas.
- Tenha especial cuidado quando utilizar este produto perto de crianças e animais de estimação. Não permita que crianças ou animais de estimação brinquem com este produto.
- Eliminar corretamente todos os materiais de embalagem. Manter afastado de crianças e animais domésticos.
- Não utilize ou guarde este produto em locais húmidos, como no exterior ou em casas de banho.
- Não toque na ficha ou neste produto com as mãos molhadas.
- Não utilize este produto para aspirar cabelos molhados ou líquidos.
- Não utilize este produto se o cabo de alimentação ou a ficha estiverem danificados.
- Não desmonte este produto sozinho. A montagem incorrecta pode resultar em choque elétrico ou incêndio. Contacte o fabricante se for necessário efetuar reparações.
- Nunca utilize este produto para aspirar líquidos inflamáveis ou combustíveis, como a gasolina. Não utilize este produto para aspirar objectos quentes ou inflamáveis, tais como cigarros, fósforos, fuligem quente, etc., pois pode provocar incêndios e explosões.
- Não utilize o produto em ou perto de ambientes onde estejam presentes gases ou líquidos inflamáveis ou combustíveis.
- Não puxe pelo cabo de alimentação. Não coloque objectos pesados sobre o produto.
- Não introduza os dedos ou outras partes do corpo na abertura de sucção. Não introduza objectos estranhos, como sacos de plástico, na abertura de sucção para evitar ferimentos ou avarias no produto.
- Não utilize produtos químicos com substâncias aromáticas e fragrâncias no filtro, caso contrário existe o risco de incêndio.
- Limpe regularmente o recipiente coletor e os filtros, caso contrário poderá provocar a avaria do produto ou acidentes.
- Antes dos trabalhos de limpeza e manutenção, desligar o aparelho da rede eléctrica e retirar a ficha da tomada. Caso contrário, existe o risco de choque elétrico, acidentes e ferimentos.
- Este produto tem uma função que pára o funcionamento se a temperatura subir anormalmente. Se o motor ficar anormalmente quente, pare imediatamente de o utilizar e desligue o aparelho. Se o orifício de aspiração estiver entupido, pare imediatamente de utilizar o aparelho e desligue-o. Retire o recipiente coletor, verifique se o orifício de aspiração e os filtros estão limpos e volte a ligar o aparelho após 60 minutos.
- Para que o aparelho funcione, é necessário verificar se os filtros estão corretamente instalados. A utilização do aparelho sem filtros pode provocar um mau funcionamento do aparelho.
- Preste atenção às arestas afiadas dos acessórios para evitar ferimentos. As lâminas de alguns acessórios (por exemplo, a ferramenta de desem-

baraçar e o aparador de cabelo elétrico) foram afiadas por razões funcionais. Preste sempre atenção à segurança quando utilizar este produto.

- A mangueira flexível contém fios eléctricos e não deve ser utilizada para aspirar água ou ser mergulhada em água para limpeza. Verifique regularmente a mangueira e interrompa a sua utilização se estiver danificada.

## 2. Especificações

**Nome do produto:** Conjunto de tesouras com aspirador de cabelo/#23850

**Modelo:** PG100

**Fonte de alimentação:** 220–240 V, 50/60 Hz

**Potência:** 600 W

**Comprimento da mangueira flexível:** 1,5 m

**Comprimento do cabo de alimentação:** 1,65 m

**Capacidade do recipiente de recolha:** 2 litros

**Dimensões do aspirador:** 320 mm × 160 mm × 225 mm (C × L × A)

**Peso:** 2 kg

## 3. Resolução de problemas gerais

### Erro: O aparelho não pode ser ligado.

**Causas possíveis do erro:** O cabo de alimentação não está ligado ou a tomada está sob tensão e não está a receber energia.

**Solução sugerida:** Verificar se o cabo de alimentação está ligado e se a tomada está a ser alimentada.

### Erro: Baixo poder de sucção.

**Causas possíveis do erro:** A mangueira está entupida.

**Soluções sugeridas:** Verificar se a mangueira está entupida.

**Causas possíveis do erro:** O recipiente de recolha está cheio.

**Soluções sugeridas:** Esvaziar o recipiente de recolha.

**Causas possíveis do erro:** O filtro HEPA ou o filtro de espuma está demasiado sujo.

**Soluções sugeridas:** Limpar o filtro HEPA ou o filtro de espuma.

**Causas possíveis do erro:** O recipiente coletor ou os acessórios não estão corretamente instalados.

**Soluções sugeridas:** Verificar se o recipiente coletor ou os acessórios estão instalados de acordo com o manual do utilizador.

**Causas possíveis do erro:** Os acessórios do pente estão entupidos com cabelos.

**Soluções sugeridas:** Limpar imediatamente os acessórios do pente e remover os cabelos.

**Nota:** Se as medidas acima indicadas não resolverem o problema, pare de utilizar o produto e contacte o serviço de apoio ao cliente para obter assistência.

## 4. Como utilizar o aspirador

1. Ligue os acessórios e o aspirador utilizando a mangueira flexível. Certifique-se de que as ligações em ambas as extremidades da mangueira estão bem apertadas para que o ar não saia.
2. Ligue o cabo de alimentação do aspirador a uma tomada eléctrica.
3. Ligue o interruptor de alimentação do aspirador. Selecione o nível de potência de sucção desejado. Existem três níveis de potência de aspiração diferentes (baixo/médio/alto).

O aparelho produz ruído, pelo que se recomenda começar com o nível mais baixo e acalmar o seu animal de estimação durante a utilização do aparelho para evitar stress ou ansiedade. Quando o seu animal de estimação estiver habituado, pode aumentar o poder de sucção conforme necessário.

**Nota:** Tenha em atenção as arestas afiadas dos acessórios quando os utilizar para evitar cortes.

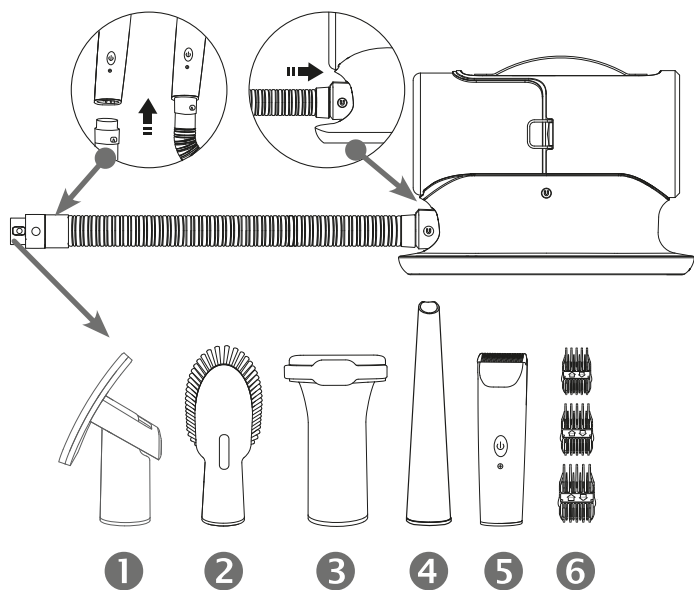

## 5. Utilização dos acessórios

### 1 Escova de cuidado

Limpa o pelo dos pêlos soltos e da sujidade ligeira.

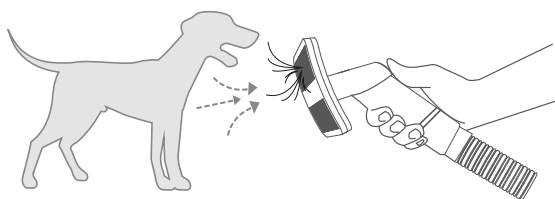

### 2 Escova de limpeza

Pode ser utilizada para remover pêlos ou pó da roupa, sofás ou tapetes e também para limpar as patas dos animais de estimação.

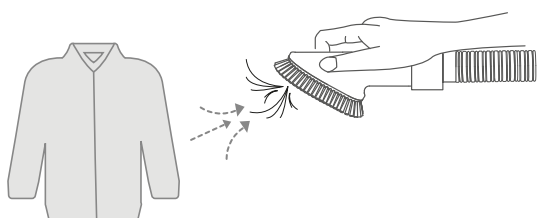

### 3 Removedor de subpêlo

Pode ser utilizada para aparar e limpar manualmente os pêlos compridos e emaranhados dos animais de estimação.

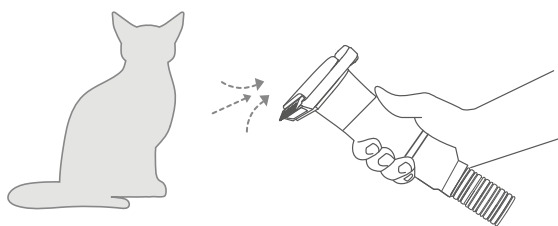

### 4 Bocal para fendas

Pode ser utilizado para remover pêlos ou pó das fendas de sofás e camas.

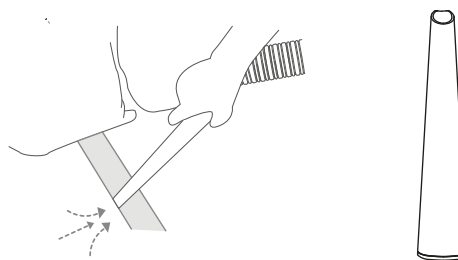

### 5 Máquina de cortar cabelo eléctrica

Utilizada para aparar finamente os pêlos do animal de estimação e aspirá-los para o recipiente de recolha. O corte, a limpeza e a aspiração são efectuados numa única operação. O aparador de pêlos eléctrico tem o seu próprio botão de alimentação. Depois de ligar o aspirador de pêlos, pode controlar o aparador de pêlos eléctrico separadamente com este botão, o que facilita a sua utilização.

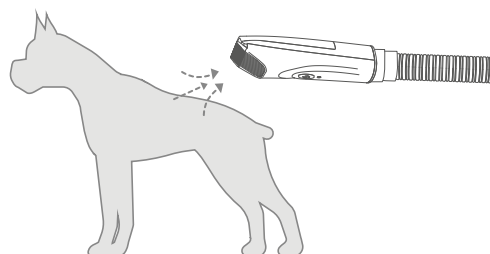

**Nota:** A máquina de cortar cabelo só é adequada para cortar pêlos de animais. Tenha cuidado com as partes macias da pele do seu animal de estimação e não utilize força excessiva para evitar arranhões na pele do animal. Não se esqueça de dar banho, secar e escovar bem o animal antes de o tosquiar. Só o pelo limpo pode ser tosquiado.

Lubrificar regularmente a máquina de tosquiar, mesmo durante a tosquia; para o efeito, o aspirador deve ser desligado. Ter cuidado com as orelhas e o rosto; é preferível utilizar uma máquina de tosquia convencional nestas zonas sensíveis do corpo. (Se utilizar esta máquina de tosquiar, utilize-a apenas na posição mais baixa e com muito cuidado. Existe o risco de os bordos das orelhas e das barbatanas, em particular, serem sugados e danificados.

Tenha também em atenção que o pelo é puxado suavemente pelo vácuo; por isso, é preferível utilizar um pente de fixação para pêlos mais compridos (especialmente com pelo encaracolado).

### 6 Pentes acopláveis

Dependendo do comprimento do pelo do seu animal de estimação e

das diferentes necessidades de aparar e cuidar, podem ser trocados pentes acopláveis de vários comprimentos e utilizados com a máquina de cortar relva eléctrica. A embalagem contém três pentes acoplável de dois tamanhos diferentes cada. Para utilizar, basta inverter a direção de instalação do pente acoplável.

**Nota:** Guarde os pentes acopláveis num local seguro quando não estiverem a ser utilizados, para que não se percam.

## 6. Manutenção do recipiente coletor

### 6.1. Manutenção do filtro HEPA e do filtro de espuma

1. Retirar o recipiente coletor e, em seguida, retirar o filtro de espuma. 1. retire o recipiente coletor e, em seguida, retire o filtro HEPA e o filtro de espuma.

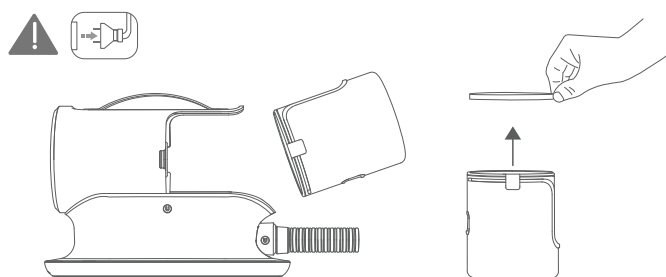
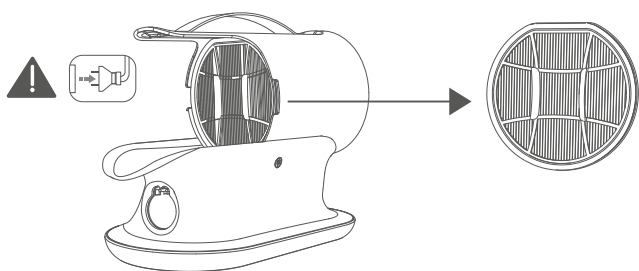

2. Lave-os com água da torneira e drene a água após a lavagem.

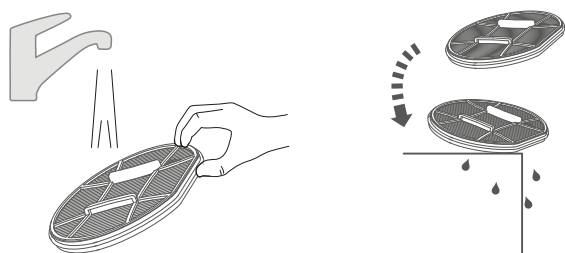

3. Coloque-os num local bem ventilado durante pelo menos 24 horas e deixe-os secar suficientemente.

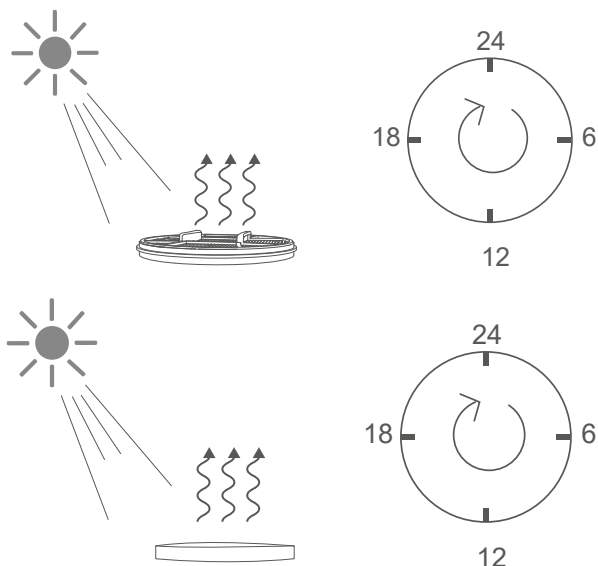

4. Reinstale os filtros HEPA e de espuma apenas quando estiverem completamente secos. Certifique-se de que volta a instalar o filtro HEPA e o filtro de espuma antes de utilizar o aparelho.

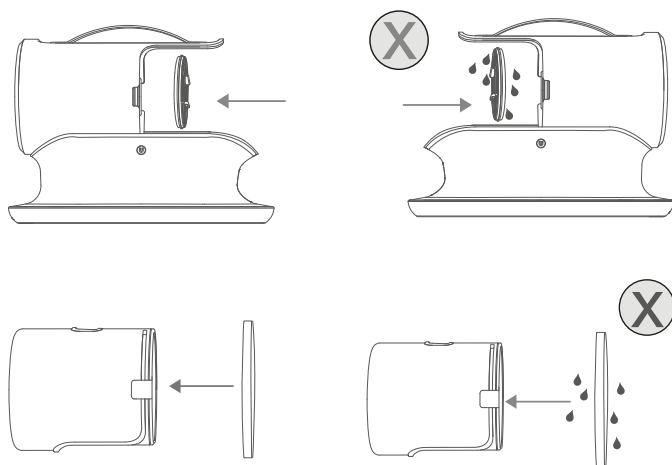

**Nota:** Limpe regularmente o filtro HEPA e o filtro de espuma, consoante a frequência de utilização e o grau de sujidade. Antes de proceder à limpeza, desligar sempre o aparelho da rede eléctrica e da tomada de parede. Instalar o filtro HEPA e o filtro de espuma apenas depois de estarem completamente secos, caso contrário pode ocorrer um choque eléctrico e a avaria do produto.

### 6.2. Manutenção do recipiente coletor

1. Levante cuidadosamente o recipiente na direção da seta e puxe-o para fora.

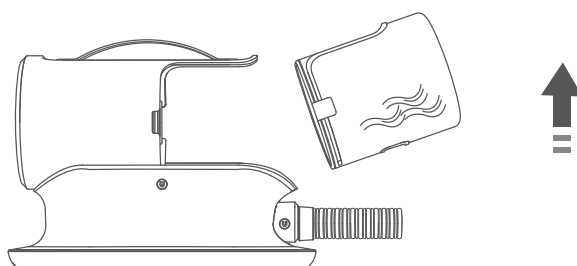

2. Prima o botão para abrir e esvaziar o recipiente. Prima o botão para abrir e esvaziar o recipiente coletor.

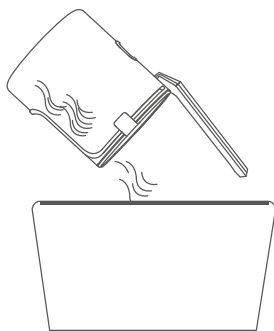

3. Voltar a colocar o recipiente na direção da seta.

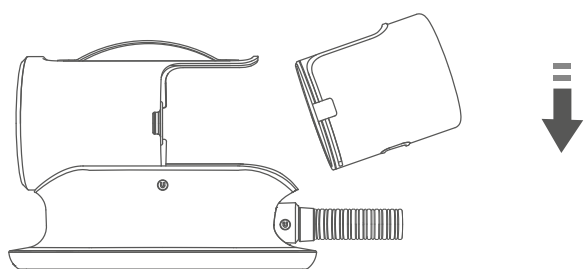

**Notas:** Se retirar o recipiente coletor e o limpar com água, certifique-se de que espera que esteja completamente seco antes de o voltar a instalar, para evitar choques eléctricos ou danos no motor provocados pela água.

### 6.3. Manutenção do cortador eléctrico

1. Retirar a cabeça de corte na direção da seta.

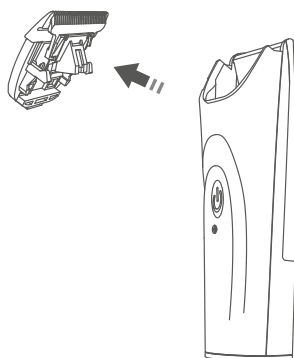

2. A abertura de aspiração da mangueira flexível pode ser utilizada para aspirar cabelos e poeiras da cabeça de corte e do suporte da cabeça de corte.

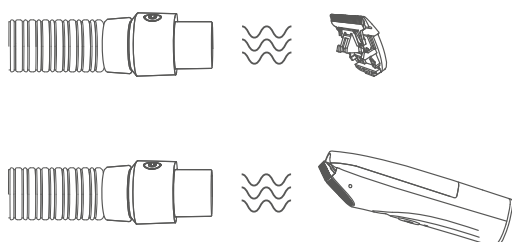

3. Conservar a cabeça da máquina de cortar relva, lubrificando-a regularmente com uma quantidade adequada de óleo para máquinas de cortar relva (vendido separadamente #23872-25).

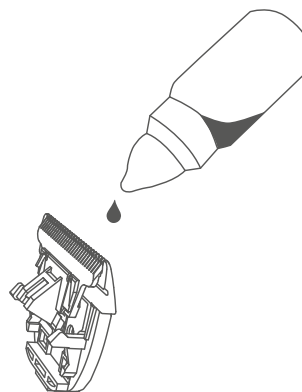

**Nota:** A cabeça de corte é muito afiada, tenha cuidado para evitar ferimentos. A máquina de cortar cabelo eléctrica não é à prova de água, nunca a lave com água para evitar danos.

## 7. Guardar

### 7.1. Guardar o tubo flexível

Desligar o tubo flexível da máquina de cortar relva e do aspirador. Enrole o tubo flexível no sentido dos ponteiros do relógio à volta da base do aspirador. A abertura de sucção do tubo flexível pode ser fixada na parte lateral do aspirador utilizando um conector magnético.

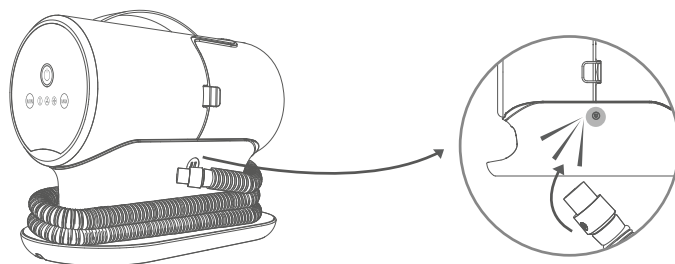

### 7.2. Guardar o cabo de alimentação

O cabo de alimentação pode ser enrolado à volta do aparelho e guardado na ranhura situada na parte inferior do aparelho.

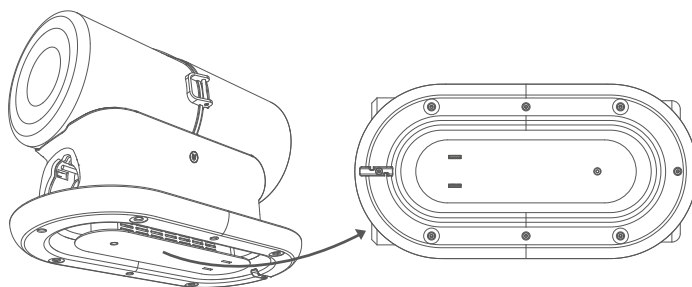

## 1. Informacje dotyczące bezpieczeństwa

### 2. Dane techniczne

### 3. Ogólne rozwiązywanie problemów

### 4. Instrukcja odkurzacza

### 5. Korzystanie z akcesoriów

### 6. Konserwacja

#### 6.1. Konserwacja filtra HEPA i filtra piankowego

#### 6.2. Konserwacja pojemnika na odpady

#### 6.3. Konserwacja maszyny elektrycznej

### 7. Przechowywanie

#### 7.1. Przechowywanie węża elastycznego

#### 7.2. Przechowywanie przewodu zasilającego

## 1. Informacje dotyczące bezpieczeństwa

- Ten produkt może być używany wyłącznie do celów domowych, a nie do celów komercyjnych lub przemysłowych. Produktu nie wolno również używać na zewnątrz ani w wilgotnym środowisku.
- Podczas korzystania z produktu należy upewnić się, że jest on używany w bezpiecznym środowisku i pod nadzorem osoby zaznajomionej z bezpiecznym użytkowaniem produktu i związanymi z nim zagrożeniami. Nigdy nie pozwalaj dzieciom ani osobom z upośledzeniem umysłowym używać tego produktu samodzielnie.
- Zachowaj szczególną ostrożność podczas używania tego produktu w pobliżu dzieci i zwierząt domowych. Nie pozwalaj dzieciom ani zwierzętom bawić się tym produktem.
- Należy prawidłowo utylizować wszystkie materiały opakowaniowe. Trzymać z dala od dzieci i zwierząt domowych.
- Nie używaj ani nie przechowuj tego produktu w wilgotnych miejscach, takich jak na zewnątrz lub w łazienkach.
- Nie dotykaj wtyczki zasilania ani tego produktu mokrymi rękami.
- Nie używaj tego produktu do odkurzania mokrych włosów lub płynów.
- Nie używaj tego produktu, jeśli przewód zasilający lub wtyczka są uszkodzone.
- Nie demontuj tego produktu samodzielnie. Nieprawidłowy montaż może spowodować porażenie prądem lub pożar. W przypadku konieczności naprawy należy skontaktować się z producentem.
- Nigdy nie używaj tego produktu do odkurzania łatwopalnych cieczy, takich jak benzyna. Nie używaj tego produktu do odkurzania gorących lub łatwopalnych przedmiotów, takich jak papierosy, zapalniczki, gorąca sadza itp., ponieważ może to spowodować pożar i eksplozję.
- Nie używaj produktu w środowiskach lub w ich pobliżu, w których występują łatwopalne gazy lub ciecze.
- Nie ciągnij za przewód zasilający. Nie kładź na produkcie żadnych ciężkich przedmiotów
- Nie wkładać palców ani innych części ciała do otworu ssącego. Aby uniknąć obrażeń lub uszkodzenia produktu, nie wkładaj ciała obcych, takich jak plastikowe torby, do otworu.
- Nie używaj na filtrze środków chemicznych zawierających substancje zapachowe i aromatyzujące, w przeciwnym razie istnieje ryzyko pożaru.
- Regularnie czyść pojemnik zbiorczy i filtry, w przeciwnym razie może to prowadzić do awarii produktu lub wypadków.
- Przed czyszczeniem i konserwacją należy odłączyć urządzenie od prądu i wyciągnąć wtyczkę z gniazdka. W przeciwnym razie istnieje ryzyko porażenia prądem, wypadków i obrażeń.
- Ten produkt posiada funkcję wyłączania, jeśli temperatura wzrośnie zbyt wysoko. Jeżeli silnik nagrzewa się nieprawidłowo, należy natychmiast zaprzestać jego używania i wyłączyć urządzenie. Jeżeli otwór ssący jest zablokowany, należy natychmiast zaprzestać używania urządzenia i je wyłączyć. Wyjmij pojemnik na odpady, upewnij się, że otwór ssący i filtry są czyste, a po 60 minutach ponownie uruchom urządzenie.
- Upewnij się, że filtry są prawidłowo zainstalowane, aby urządzenie działało. Używanie urządzenia bez filtrów może prowadzić do jego awarii.
- Uważaj na ostre krawędzie akcesoriów, aby uniknąć obrażeń. Ostrza niektórych akcesoriów (np. narzędzia do rozczesywania i maszyny elektrycznej) zostały naostrzone ze względów funkcjonalnych. Pod-

czas korzystania z tego produktu należy zawsze zwracać uwagę na bezpieczeństwo.

- Elastyczny wąż zawiera przewody elektryczne i nie wolno go używać do zasysania wody ani zanurzać go w wodzie w celu czyszczenia. Regularnie sprawdzaj wąż i zaprzestań jego używania, jeśli jest uszkodzony.

## 2. Dane techniczne

**Nazwa produktu:** Zestaw do strzyżenia z odkurzaczem/#23850

**Model:** PG100

**Zasilanie:** 220–240 V, 50/60 Hz

**Moc:** 600 W

**Długość elastycznego węża:** 1,5 m

**Długość kabla zasilającego:** 1,65 m

**Pojemność pojemnika na odpady:** 2 litry

**Wymiary odkurzacza:** 320 mm x 160 mm x 225 mm (dł. x szer. x wys.)

**Waga:** 2 kg

## 3. Ogólne rozwiązywanie problemów

**Błąd: Nie można włączyć urządzenia.**

**Możliwe przyczyny błędu:** Kabel sieciowy nie jest podłączony lub gniazdko sieciowe nie jest zasilane.

**Sugerowane rozwiązanie:** Sprawdź, czy kabel sieciowy jest podłączony i czy gniazdko sieciowe jest pod napięciem.

**Błąd: Niska moc ssania.**

**Możliwe przyczyny błędu:** Wąż jest zatkany.

**Sugerowane rozwiązania:** Überprüfe, ob der Schlauch verstopft ist.

**Możliwe przyczyny błędu:** Pojemnik na odpady jest pełny.

**Sugerowane rozwiązania:** Opróżnij pojemnik zbiorczy.

**Możliwe przyczyny błędu:** Filtr HEPA lub filtr piankowy jest zbyt brudny.

**Sugerowane rozwiązania:** Wyczyść filtr HEPA lub filtr piankowy.

**Możliwe przyczyny błędu:** Pojemnik na odpady lub akcesoria nie są prawidłowo zamontowane.

**Sugerowane rozwiązania:** Sprawdź, czy pojemnik na odpady lub akcesoria zostały zamontowane zgodnie z instrukcją obsługi.

**Możliwe przyczyny błędu:** Akcesoria są zatkane włosami.

**Sugerowane rozwiązania:** Natychmiast wyczyść akcesoria i usuń wszelkie włosy.

**Uwaga:** jeśli powyższe środki nie rozwiążą problemu, przestań używać produktu i skontaktuj się z obsługą klienta w celu uzyskania pomocy.



## 4. Instrukcja odkurzacza

1. Podłącz akcesoria i odkurzacza za pomocą elastycznego węża. Upewnij się, że połączenia na obu końcach węża są szczelne, aby nie wydostawało się powietrze.
2. Podłącz przewód zasilający odkurzacza do gniazdka sieciowego.
3. Włącz odkurzacza. Wybierz poziom mocy ssania według potrzeb. Istnieją trzy różne poziomy mocy (niski/średni/wysoki).

Urządzenie generuje hałas, dlatego zaleca się zacząć od najniższego poziomu i uspokajać zwierzę podczas korzystania z urządzenia, aby uniknąć stresu i niepokoju. Gdy Twój zwierzę już się do przyzwyczai, możesz w razie potrzeby zwiększyć siłę ssania.

**Uwaga:** Podczas korzystania z akcesoriów należy uważać na ich ostre krawędzie, aby uniknąć skaleczeń.

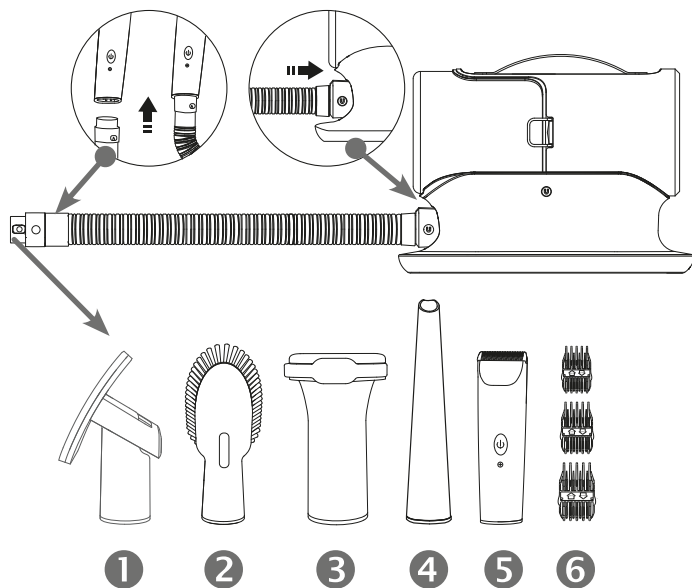

## 5. Korzystanie z akcesoriów

### 1 Szczotka do pielęgnacji

Czyści sierść z luźnych włosów i lekkich zabrudzeń.

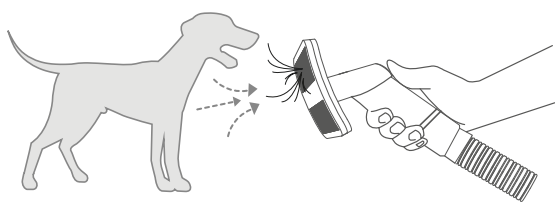

### 2 Szczotka do czyszczenia

Można jej używać do usuwania sierści i kurzu z ubrań, sof lub dywanów, a także do czyszczenia łap zwierząt.

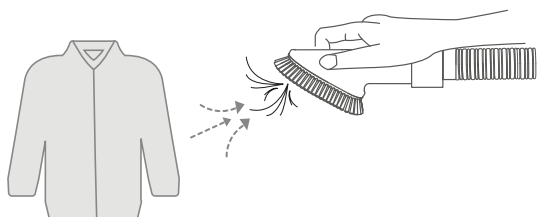

### 3 Szczotka do rozczesywania

Można jej używać do ręcznego przycinania i czyszczenia zmierzwionej, długiej sierści Twojego zwierzęcia.

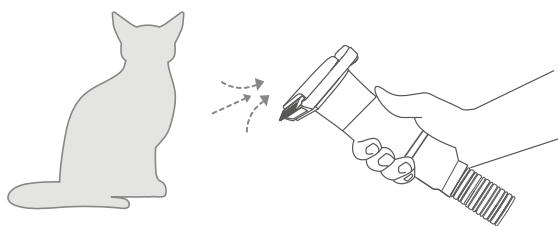

### 4 Dysza szczelinowa

Można jej używać do usuwania sierści zwierząt lub kurzu ze szczelin sof i łóżek.

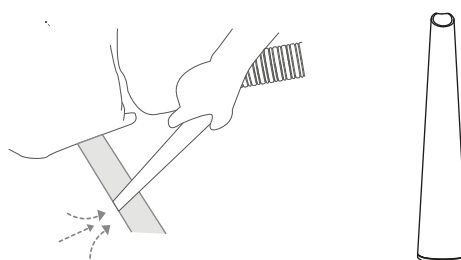

### 5 Maszynka elektryczna

Służy do przycinania sierści zwierząt i zasysania jej do pojemnika na śmieci. Przycinanie, pielęgnacja i odkurzanie odbywa się w jednej operacji. Elektryczna maszynka do strzyżenia posiada własny przycisk zasilania. Po włączeniu odkurzacza za pomocą tego przycisku można oddzielnie sterować elektryczną maszynką do strzyżenia, co znacznie ułatwia obsługę.

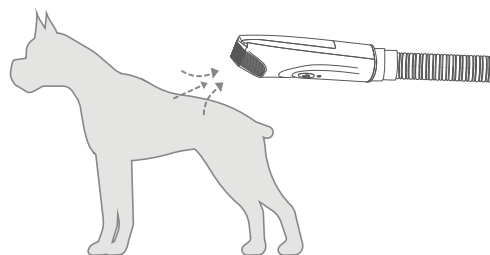

**Uwaga:** Maszynka do strzyżenia nadaje się wyłącznie do strzyżenia sierści zwierząt. Należy uważać na miękkie części skóry zwierzęcia i nie używać nadmiernej siły, aby uniknąć zadrapań na skórze zwierzęcia. Przed przystąpieniem do strzyżenia należy dokładnie wykąpać, wysuszyć i wyszczotkować zwierzę. Obcinać można tylko czystą sierść.

Regularnie oliwić maszynkę do strzyżenia, nawet podczas strzyżenia; w tym celu należy wyłączyć odkurzacza. Zachowaj ostrożność przy uszach i twarzy; lepiej jest używać konwencjonalnej maszynki do strzyżenia na tych wrażliwych obszarach ciała. (Jeśli używana jest maszynka do strzyżenia, należy jej używać wyłącznie na najniższym ustawieniu i bardzo ostrożnie. Istnieje ryzyko, że w szczególności krawędzie uszu i fafle zostaną zassane i uszkodzone.

Należy również pamiętać, że sierść jest wygładzana przez odkurzacza; dlatego lepiej jest używać grzebienia do dłuższej sierści (szczególnie w przypadku kręconych włosów).

### 6 Nasadki

W zależności od długości sierści Twojego zwierzęcia oraz różnych potrzeb

w zakresie przycinania i pielęgnacji, nasadki o różnej długości można wymieniać i używać z elektryczną maszynką do strzyżenia. Opakowanie zawiera trzy nasadki, każda w dwóch różnych rozmiarach. Aby móc używać nasadki, wystarczy odwrócić kierunek montażu.

**Uwaga:** Gdy nie są używane, nasadki należy przechowywać w bezpiecznym miejscu, aby się nie zgubiły.

## 6. Konserwacja

### 6.1. Konserwacja filtra HEPA i filtra piankowego

1. Wyjmij pojemnik na odpady, a następnie wyjmij filtry HEPA i piankowy.

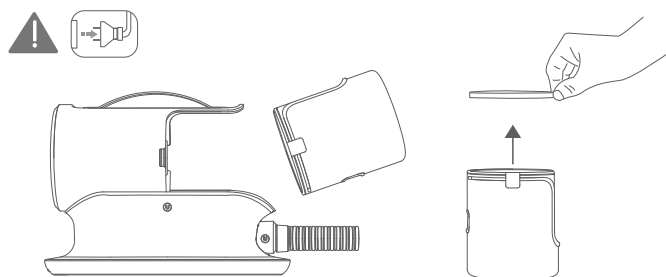
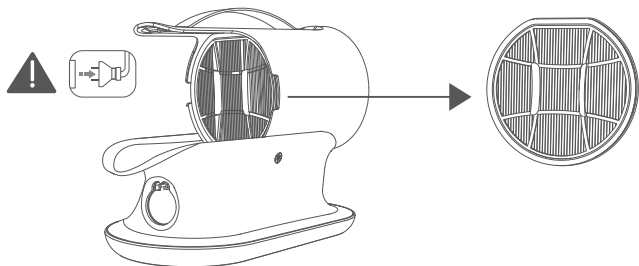

2. Umyć pod bieżącą wodą, a po umyciu osuszyć.

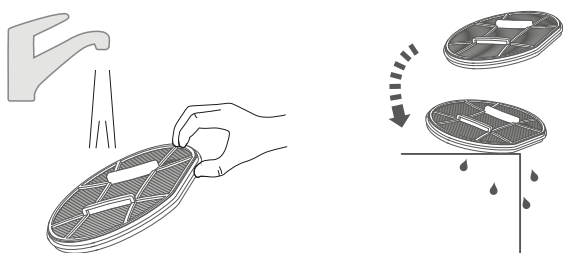

3. Umieść w dobrze wentylowanym miejscu na co najmniej 24 godziny i pozostaw do całkowitego wyschnięcia.

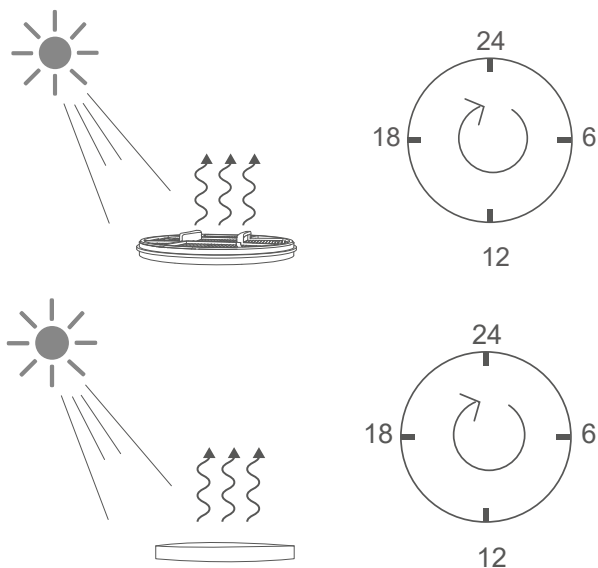

4. Zainstaluj ponownie filtr HEPA i filtr piankowy dopiero po ich całkowitym wyschnięciu. Przed użyciem urządzenia należy ponownie zainstalować filtr HEPA i filtr piankowy.

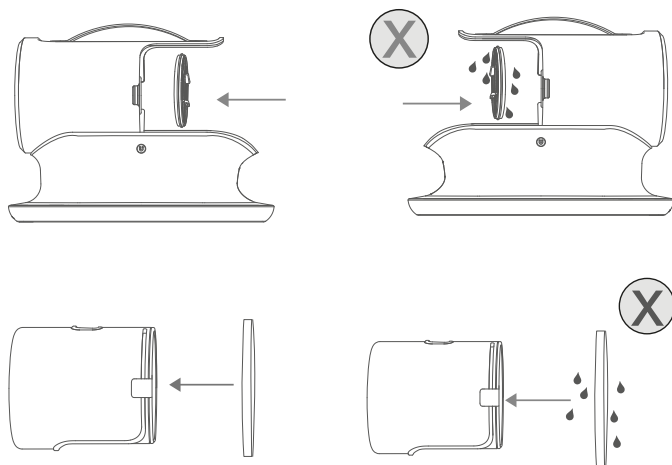

**Uwaga:** Regularnie czyść filtr HEPA i filtr piankowy, w zależności od częstotliwości użytkowania i stopnia zabrudzenia. Przed czyszczeniem należy zawsze odłączyć urządzenie od prądu i wyciągnąć wtyczkę z gniazdka sieciowego. Instaluj filtr HEPA i filtr piankowy dopiero po ich całkowitym wyschnięciu, w przeciwnym razie może dojść do porażenia prądem i uszkodzenia produktu.

### 6.2. Konserwacja pojemnika na odpady

1. Delikatnie unieś pojemnik w kierunku strzałki i wyjmij go.

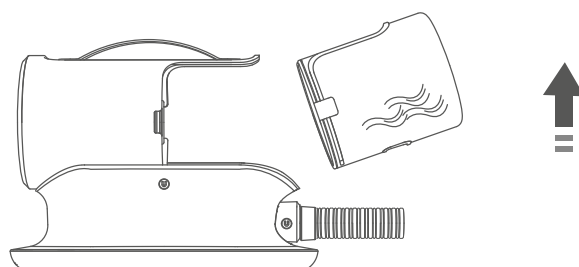

2. Nacisnąć przycisk, aby otworzyć i opróżnić pojemnik na śmieci.

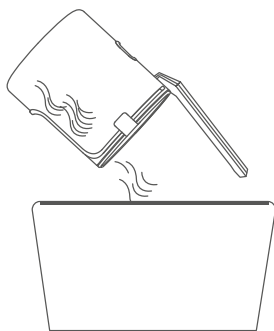

3. Zamontuj pojemnik zgodnie w kierunku strzałki.

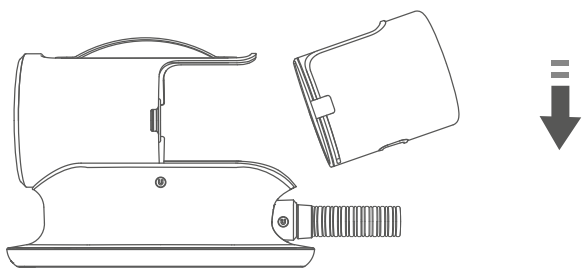

**Uwagi:** Jeśli wyjmiesz pojemnik na odpady i umyjesz go wodą, przed ponownym zamontowaniem poczekaj, aż całkowicie wyschnie, aby uniknąć porażenia prądem lub uszkodzenia przez wodę w silniku.

### 6.3. Konserwacja maszynki elektrycznej

1. Zdjąć głowicę zgodnie z kierunkiem strzałki.

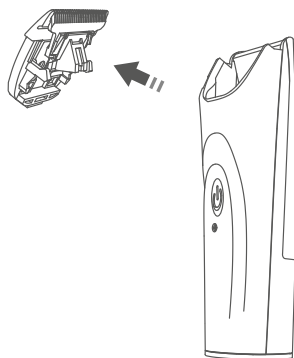

2. Otwór ssący elastycznego węża można wykorzystać do odsysania włosów i kurzu z głowicy i jej uchwytu.

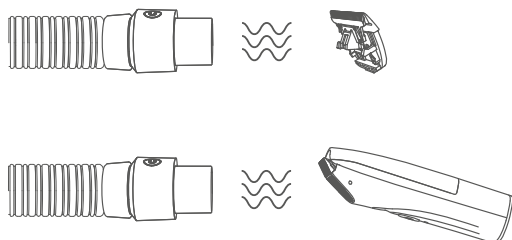

3. Konserwuj głowicę maszynki do strzyżenia, regularnie oliwając ją odpowiednią ilością oleju do maszynek do strzyżenia (sprzedawane oddzielnie #23872-25).

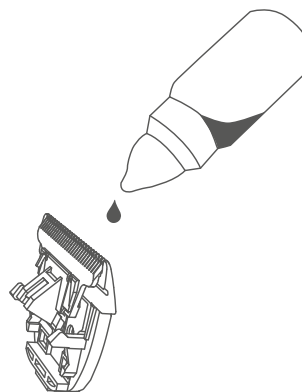

**Uwaga:** Głowica jest bardzo ostra, należy zachować ostrożność, aby uniknąć obrażeń. Elektryczna maszynka do strzyżenia nie jest wodoodporna. Nigdy nie płucz jej wodą, aby uniknąć uszkodzenia.

## 7. Aufbewahrung

### 7.1. Przechowywanie węża elastycznego

Odłącz elastyczny wąż od maszynki do strzyżenia i odkurzacza. Owiń elastyczny wąż zgodnie z ruchem wskazówek zegara wokół podstawy odkurzacza. Otwór ssący węża można przymocować z boku odkurzacza za pomocą złącza magnetycznego.

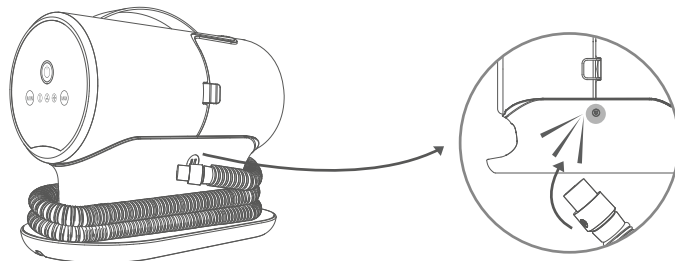

### 7.2. Przechowywanie przewodu zasilającego

Przewód zasilający można owinąć wokół urządzenia i przechowywać w szczelinie na spodzie urządzenia.

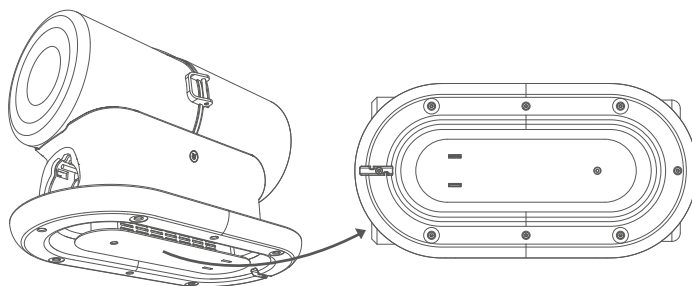

## 1. Bezpečnostní informace

### 2. Specifikace

### 3. Obecné řešení problémů

### 4. Jak používat vysavač

### 5. Použití příslušenství

### 6. Údržba

#### 6.1. Údržba HEPA filtru a pěnového filtru

#### 6.2. Údržba sběrné nádoby

#### 6.3. Údržba elektrického zastříhovače

### 7. Uložení

#### 7.1. Uložení ohebné hadice

#### 7.2. Uložení napájecího kabelu

## 1. Bezpečnostní informace

- Tento výrobek se smí používat pouze pro domácí účely, nikoli pro komerční nebo průmyslové účely. Tento výrobek se také nesmí používat venku nebo ve vlhkém prostředí.
- Dbejte na to, aby byl výrobek používán v bezpečném prostředí a pod dohledem osoby, která je obeznána s jeho bezpečným používáním. Nikdy nedovolte, aby tento výrobek používaly samy děti nebo osoby s narušenou duševní schopností.
- Obzvláště opatrní buďte při používání tohoto výrobku v blízkosti dětí a domácích zvířat. Nedovolte dětem ani domácím zvířatům, aby si s tímto výrobkem hrály.
- Všechny obalové materiály řádně zlikvidujte. Uchovávejte mimo dosah dětí a domácích zvířat.
- Nepoužívejte ani neskladujte výrobek na vlhkých místech, například venku nebo v koupelnách.
- Nedotýkejte se zástrčky ani výrobku mokřima rukama.
- Nepoužívejte tento výrobek k vysávání mokřích vlasů nebo tekutin.
- Nepoužívejte tento výrobek, pokud je poškozený napájecí kabel nebo zástrčka.
- Tento výrobek sami nerozebírejte. Nesprávná montáž může vést k úrazu elektrickým proudem nebo požáru. V případě nutnosti opravy se obraťte na výrobce.
- Nikdy nepoužívejte tento výrobek k vysávání hořlavých nebo vznětlivých kapalin, jako je například benzin. Nepoužívejte tento výrobek k vysávání horkých nebo hořlavých předmětů, jako jsou cigarety, zápalky, horké saze apod. protože to může způsobit požár a výbuch.
- Výrobek nepoužívejte v prostředí nebo v blízkosti prostředí, kde se vyskytují hořlavé nebo vznětlivé plyny nebo kapaliny.
- Netahejte za napájecí kabel. Nepokládejte na výrobek žádné těžké předměty.
- Nevkládejte prsty ani jiné části těla do sacího otvoru. Do sacího otvoru nevklaďte cizí předměty, například plastové sáčky, aby nedošlo ke zranění nebo poruše výrobku.
- Na filtr nepoužívejte chemické přípravky s aromatickými látkami a vonnými látkami, jinak hrozí nebezpečí požáru.
- Pravidelně čistěte sběrnou nádobu a filtry, jinak může dojít k selhání výrobku nebo nehodě.
- Před čištěním a údržbou odpojte spotřebič od elektrické sítě a vytáhněte síťovou zástrčku. V opačném případě hrozí nebezpečí úrazu elektrickým proudem, nehody a zranění.
- Tento výrobek je vybaven funkcí, která přeruší provoz při abnormálním zvýšení teploty. Pokud se motor abnormálně zahřeje, okamžitě přestaňte spotřebič používat a vypněte jej. Pokud je sací otvor zablokován, okamžitě přestaňte spotřebič používat a vypněte jej. Vyjměte sběrnou nádobu, zkontrolujte, zda jsou sací otvor a filtry čisté, a po 60 minutách spotřebič znovu spusťte.
- Ujistěte se, že jsou filtry správně nainstalovány, aby přístroj fungoval. Používání spotřebiče bez filtrů může vést k poruše spotřebiče.
- Dávejte pozor na ostré hrany příslušenství, abyste předešli zranění. Čepele některého příslušenství (např. rozčesávacího nástroje a elektrického zastříhovače) byly z funkčních důvodů nabroušeny. Při používání tohoto výrobku vždy dbejte na bezpečnost.
- Ohebná hadice obsahuje elektrické vodiče a nesmí se používat k vysá-

vání vody ani nesmí být ponořena do vody při čištění. Hadici pravidelně kontrolujte a v případě jejího poškození ji přestaňte používat.

## 2. Specifikace

**Název produktu:** Sada stříhacích strojků s vysavačem srsti/#23850

**Model:** PG100

**Napájení:** 220–240 V, 50/60 Hz

**Výkon:** 600 W

**Délka flexibilní hadice:** 1,5 m

**Délka síťového kabelu:** 1,65 m

**Objem sběrné nádoby:** 2 litry

**Rozměry:** 320 mm × 160 mm × 225 mm (d × š × v)

**Hmotnost:** 2 kg

## 3. Obecné řešení problémů

### Chyba: Spotřebič nelze zapnout.

**Možné příčiny chyby:** Síťový kabel není připojen nebo síťová zásuvka není napájena.

**Navrhované řešení:** Zkontrolujte, zda je připojen síťový kabel a zda je síťová zásuvka napájena.

### Chyba: Nízký sací výkon.

**Možné příčiny chyby:** Hadice je ucpaná.

**Navrhované řešení:** Zkontrolujte, zda není hadice ucpaná.

**Možné příčiny chyby:** Sběrná nádoba je plná.

**Navrhované řešení:** Vyprázdněte sběrnou nádobu.

**Možné příčiny chyby:** HEPA filtr nebo pěnový filtr je příliš znečištěný.

**Navrhované řešení:** Vyčistěte HEPA filtr nebo pěnový filtr.

**Možné příčiny chyby:** Sběrná nádoba nebo příslušenství nejsou správně nainstalovány.

**Navrhované řešení:** Zkontrolujte, zda je sběrná nádoba nebo příslušenství nainstalováno podle návodu k použití.

**Možné příčiny chyby:** Hřebenový nástavec je ucpaný vlasy.

**Navrhované řešení:** Příslušenství hřebenu ihned vyčistěte a odstraňte z něj všechny vlasy.

**Poznámka:** Pokud výše uvedená opatření problém nevyřeší, přestaňte výrobek používat a obraťte se na zákaznický servis.

## 4. Jak používat vysavač

1. Připojte příslušenství a vysavač pomocí ohebné hadice. Ujistěte se, že jsou spoje na obou koncích hadice těsné, aby neunikal vzduch.
2. Zapojte napájecí kabel vysavače do síťové zásuvky.
3. Zapněte vypínač na vysavači. Podle potřeby zvolte úroveň sacího výkonu. K dispozici jsou tři různé úrovně sacího výkonu (nízký/střední/vysoký).

Přístroj vytváří hluk, proto doporučujeme začít s nejnižší úrovní a při používání přístroje zvíře uklidnit, abyste předešli stresu nebo úzkosti. Poté, co si zvíře zvykne, můžete sací výkon podle potřeby zvýšit.

**Poznámka:** Při používání příslušenství dávejte pozor na jeho ostré hrany, abyste se nepořezali.

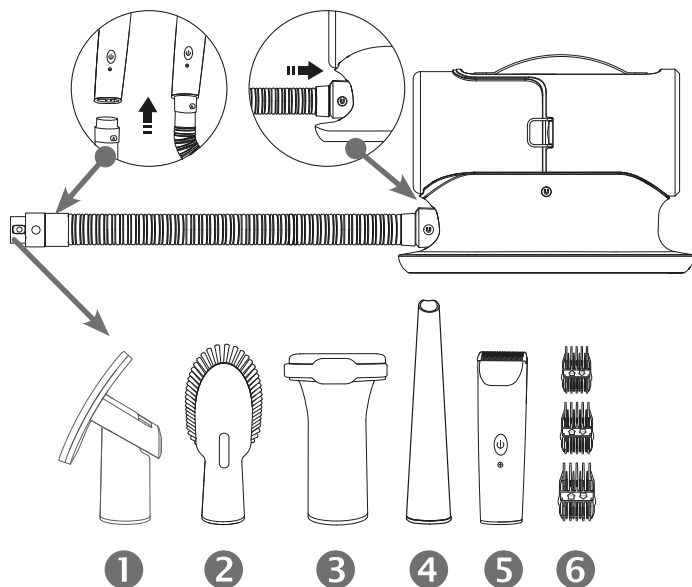

## 5. Použití příslušenství

### 1 Kartáč na úpravu srsti

Odstraňuje poletující chlupy a lehké nečistoty z těla vašeho zvířete a činí srst hladší a nadýchanější.

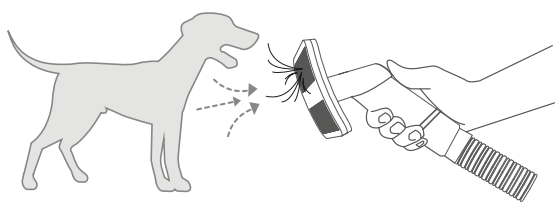

### 2 Čistící kartáč

Lze jej použít k odstranění zvířecích chlupů nebo prachu z oblečení, pohovky nebo koberců a také k čištění tlapek domácích mazlíčků.

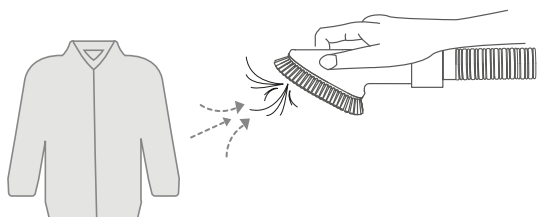

### 3 Rozčesávací kartáč

Lze jej použít k ručnímu zastřížení a vyčištění zacuchané dlouhé srsti vašeho domácího mazlíčka.

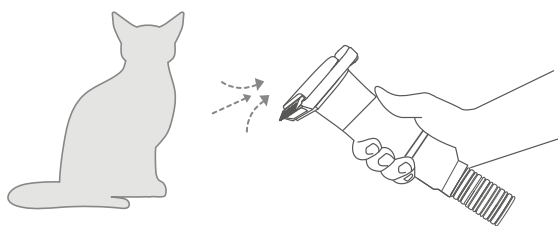

### 4 Štěrbínová hubice

Lze ji použít k odstranění zvířecích chlupů nebo prachu ve štěrbinách pohovek a postelí.

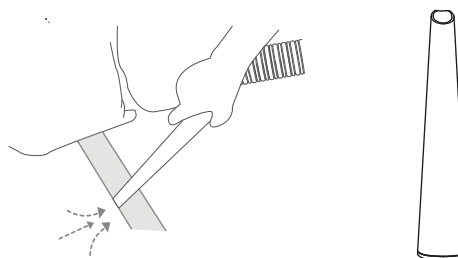

### 5 Elektrický zastříhovač

Slouží k jemnému zastřížení srsti domácích zvířat a jejímu vysátí do sběrného koše. Stříhání, úprava a vysávání se provádí v rámci jedné operace. Elektrický zastříhovač má vlastní tlačítko napájení. Po zapnutí vysavače srsti můžete tímto tlačítkem samostatně ovládat elektrický zastříhovač, což usnadňuje jeho obsluhu.

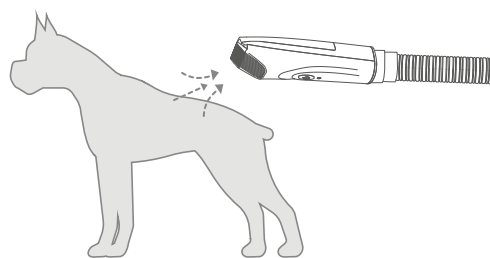

**Poznámka:** Zastříhovač je vhodný pouze pro stříhání zvířecí srsti. Buďte opatrní na měkké části kůže vašeho zvířete a nepoužívejte nadměrnou sílu, abyste zabránili poškrábání kůže vašeho zvířete. Před stříháním nezapomeňte zvíře vykoupat, osušit a důkladně vykartáčovat. Stříhat lze pouze čistou srst.

Zastříhovač pravidelně promazávejte olejem, a to i během stříhání; vysavač musí být za tímto účelem vypnutý. Buďte opatrní na uši a obličej; na těchto citlivých místech těla je vhodnější používat běžný stříhací strojek. (Pokud tento zastříhovač používáte, používejte jej pouze při nejnižším nastavení a velmi opatrně. Hrozí nebezpečí, že se nasají a poškodí zejména okraje uší a blechy.

Mějte také na paměti, že srst je vysavačem stahována do hladka; proto je lepší použít nástavec s hřebenem pro delší délky srsti (zejména u kudrnaté srsti).

### 6 Vodící hřebeny

V závislosti na délce srsti vašeho domácího mazlíčka a různých potřebách stříhání a úpravy lze vyměnit vodící hřebeny různých délek a používat je

s elektrickým zastříhovačem. Balení obsahuje tři vodící hřebeny, každý ve dvou různých velikostech. Pro použití vodícího hřebenu stačí obrátit směr instalace.

**Poznámka:** Pokud vodící hřebeny nepoužíváte, uložte je na bezpečné místo, aby se neztratily.

## 6. Údržba

### 6.1. Údržba HEPA filtru a pěnového filtru

1. Vyjměte sběrnou nádobu a poté vyjměte HEPA filtr a pěnový filtr.

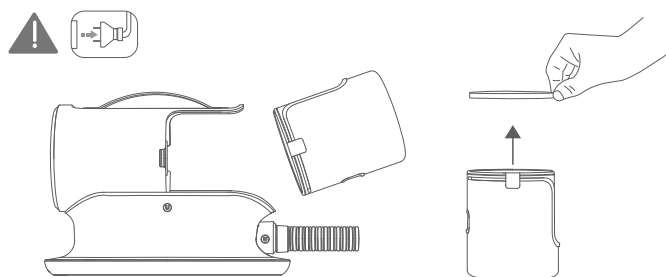
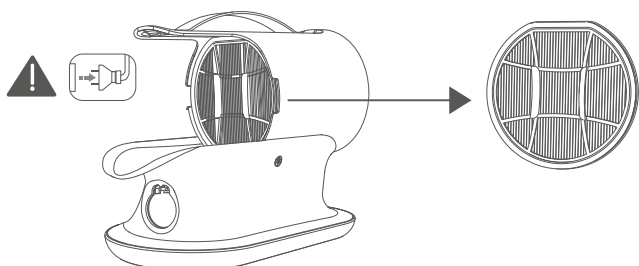

2. Omyjte je vodou z vodovodu a po umytí vodu vypusťte.

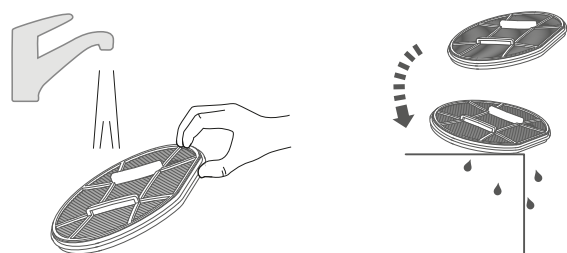

3. Umístěte na dobře větrané místo na dobu nejméně 24 hodin a nechte dostatečně vyschnout.

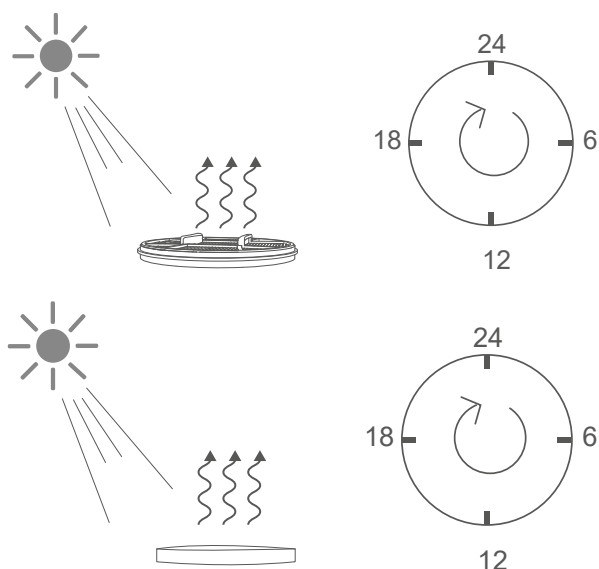

4. HEPA a pěnové filtry znovu namontujte až po jejich úplném vysušení. Před použitím spotřebiče se ujistěte, že jste znovu nainstalovali HEPA filtr i pěnový filtr.

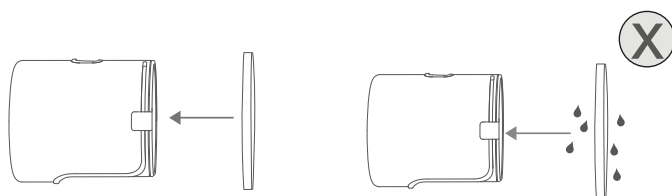
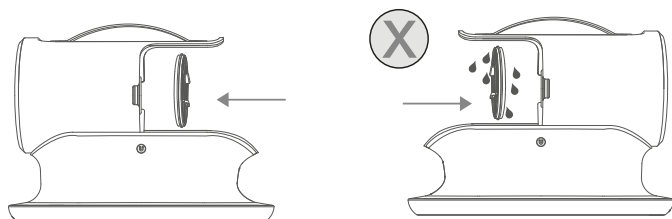

**Poznámka:** HEPA filtr a pěnový filtr čistěte pravidelně v závislosti na četnosti používání a míře znečištění. Před čištěním vždy odpojte spotřebič od napájení a vytáhněte zástrčku ze zásuvky. HEPA filtr a pěnový filtr instalujte až po jejich úplném vysušení, jinak může dojít k úrazu elektrickým proudem a poruše výrobku.

### 6.2. Údržba sběrné nádoby

1. Opatrně nadzdvihněte sběrnou nádobu ve směru šipky a vyjměte ji.

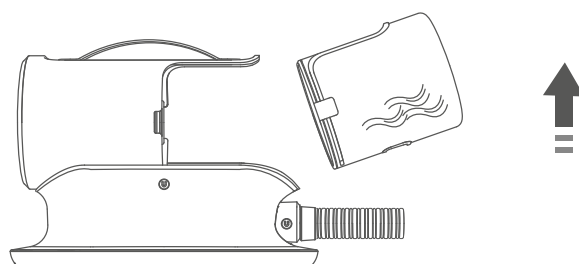



2. Stisknutím tlačítka ji otevřete a vyprázdníte.

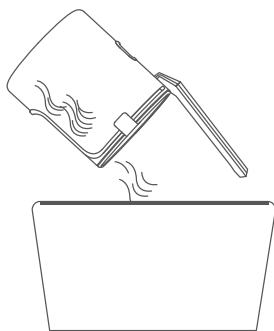

3. Vraťte sběrnou nádobu zpět ve směru šipky.

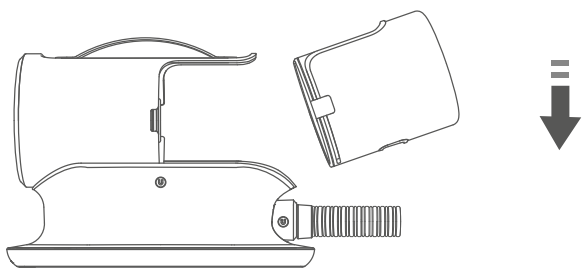

**Poznámky:** Pokud sběrnou nádobu vyjmete a vyčistíte ji vodou, nezapomeňte před opětovným nasazením počkat, dokud zcela nevyschne, abyste předešli úrazu elektrickým proudem nebo poškození vodou v motoru.

### 6.3. Údržba elektrického zastříhovače

1. Sejměte stříhací hlavu ve směru šipky.

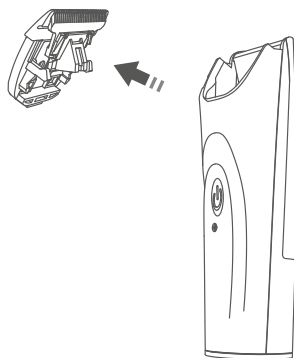

2. Sací otvor ohebné hadice lze použít k vysátí vlasů a prachu ze stříhací hlavy a držáku stříhací hlavy.

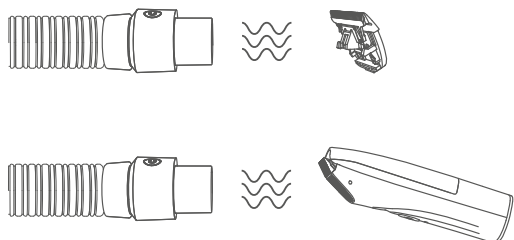

3. Po delším používání můžete stříhací hlavu udržovat pomocí vhodného množství oleje na stříhání (prodává se samostatně #23872-25).

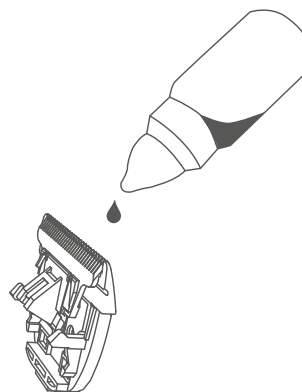

**Upozornění:** V případě, že je stříhací strojek v provozu, je nutné jej používat v souladu s pokyny pro uživatele: Stříhací hlava je velmi ostrá, buďte opatrní, aby nedošlo ke zranění. Elektrický zastříhovač není vodotěsný, nikdy jej neoplachujte vodou, aby nedošlo k poškození.

## 7. Uložení

### 7.1. Uložení ohebné hadice

Ohebnou hadici omotejte kolem základny vysavače ve směru hodinových ručiček. Sací otvor hadice lze připevnit k boku vysavače pomocí magnetické spojky.

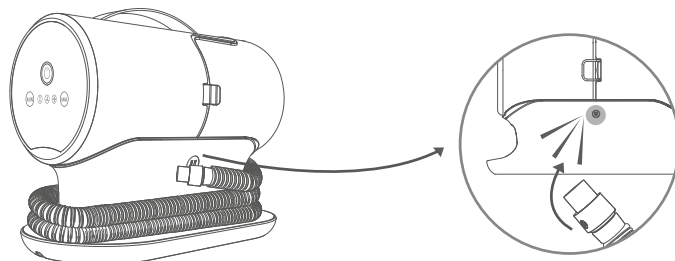

### 7.2. Uložení napájecího kabelu

Napájecí kabel lze omotat kolem spotřebiče a uložit do štěrbin na spodní straně spotřebiče.

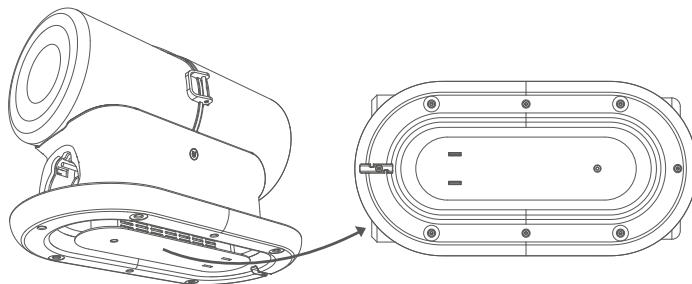

## 1. Sikkerhedsinstruktioner

### 2. Specifikationer

### 3. Generel fejlfinding

### 4. Anvendelse

### 5. Brug af tilbehør

### 6. Vedligeholdelse

#### 6.1. Vedligeholdelse af HEPA-filter og skumfilter

#### 6.2. Vedligeholdelse af opsamlingsbakken

#### 6.3. Vedligeholdelse af klippemaskinen

### 7. Opbevaring

#### 7.1. Opbevaring af fleksibel slange

#### 7.2. Opbevaring af netledningen

## 1. Sikkerhedsinstruktioner

- Dette produkt må kun bruges til husholdningsbrug og ikke til kommercielle eller industrielle formål. Dette produkt må heller ikke bruges udendørs eller i fugtige omgivelser.
- Når du bruger produktet, skal du sørge for, at det bruges i et sikkert miljø og under opsyn af en person, der er fortrolig med sikker brug af produktet og dets farer. Lad aldrig børn eller personer med nedsat mental kapacitet bruge dette produkt alene.
- Vær særlig forsigtig, når du bruger dette produkt i nærheden af børn og kæledyr. Lad ikke børn eller kæledyr lege med dette produkt.
- Bortskaf alt emballagemateriale korrekt. Hold det væk fra børn og kæledyr.
- Brug eller opbevar ikke dette produkt på fugtige steder, f.eks. udendørs eller i badeværelser.
- Rør ikke ved stikket eller dette produkt med våde hænder.
- Brug ikke produktet til at suge vådt hår eller væsker op.
- Brug ikke produktet, hvis netledningen eller stikket er beskadiget.
- Du må ikke selv adskille dette produkt. Forkert montering kan føre til elektrisk stød eller brand. Kontakt producenten, hvis reparationer er nødvendige.
- Brug aldrig produktet til at støvsuge brandfarlige eller brændbare væsker som f.eks. benzin. Brug ikke produktet til at støvsuge varme eller meget brandfarlige genstande som cigaretter, tændstikker, varm sod osv. op, da det kan forårsage brand og eksplosion.
- Brug produktet ikke i eller i nærheden af miljøer, hvor der findes brandfarlige eller brændbare gasser eller væsker.
- Træk ikke i netledningen. Anbring ikke tunge genstande på produktet.
- Stik ikke fingrene eller andre kropsdele ind i sugeåbningen. Stik ikke fremmedlegemer som f.eks. plastikposer ind i sugeåbningen for at undgå personskade eller produktfejl.
- Brug ikke kemiske produkter med smags- og duftstoffer på filteret, da der ellers er risiko for brand.
- Rengør opsamlingsbeholderen og filtrerne regelmæssigt, da det ellers kan føre til produktfejl eller ulykker.
- Før rengøring og vedligeholdelse skal apparatet afbrydes fra strømforsyningen og netstikket skal trækkes ud. Ellers er der risiko for elektrisk stød, ulykker og skader.
- Dette produkt har en funktion, der afbryder driften, hvis temperaturen stiger unormalt. Hvis motoren bliver unormalt varm, skal du straks holde op med at bruge den og slukke for apparatet. Hvis indsugningsåbningen er blokeret, skal du straks holde op med at bruge apparatet og slukke for det. Fjern opsamlingsbeholderen, sørg for, at indsugningsåbningen og filtrerne er rene, og genstart apparatet efter 60 minutter.
- Sørg for, at filtrerne er installeret korrekt, for at det kan fungere. Brug af apparatet uden filtre kan føre til fejl på apparatet.
- Vær opmærksom på de skarpe kanter på tilbehøret for at undgå skader. Bladene på noget tilbehør (f.eks. afmattelsesværktøj og elektrisk klipper) er blevet skærpet af funktionelle årsager. Vær altid opmærksom på sikkerheden, når du bruger dette produkt
- Den fleksible slange indeholder elektriske ledninger og må ikke bruges til at opsuge vand eller nedsænkes i vand til rengøring. Kontrollér slangen regelmæssigt og stop med at bruge den, hvis den er beskadiget.

## 2. Specifikationer

**Produktnavn:** Klippemaskine med støvsuger/#23850

**Model:** PG100

**Strømforsyning:** 220–240 V, 50/60 Hz

**Effekt:** 600 W

**Længde på fleksibel slange:** 1,5 m

**Længde på netkabel:** 1,65 m

**Opsamlingsbeholderens kapacitet:** 2 liter

**Støvsugerens mål:** 320 mm × 160 mm × 225 mm (L × B × H)

**Vægt:** 2 kg

## 3. Generel fejlfinding

### Fejl: Apparatet kan ikke tændes.

**Mulige årsager:** Kablet er ikke tilsluttet eller der er ikke strøm i stikkontakten.

**Løsningsforslag:** Kontroller, om netkablet er tilsluttet og om der er strøm i stikkontakten.

### Fejl: Lav sugeeffekt.

**Mulige fejlårsager:** Slangen er tilstoppet.

**Løsningsforslag:** Kontroller, om slangen er tilstoppet.

**Mulige fejlårsager:** Opsamlingsbeholderen er fuld.

**Løsningsforslag:** Tøm opsamlingsbeholderen.

**Mulige fejlårsager:** HEPA-filteret eller skumfilteret er for snavset.

**Løsningsforslag:** Rengør HEPA-filteret eller skumfilteret.

**Mulige fejlårsager:** Opsamlingsbeholderen eller tilbehøret er ikke installeret korrekt.

**Løsningsforslag:** Kontrollér at opsamlingsbeholderen eller tilbehøret er installeret i henhold til brugervejledningen.

**Mulige fejlårsager:** Kamtilbehør er tilstoppet med hår.

**Løsningsforslag:** Rengør kamtilbehøret og fjern hår.

**Bemærk:** Hvis ovenstående løsningsforslag ikke løser problemet, skal du holde op med at bruge produktet og kontakte kundeservice for at få hjælp.

## 4. Anvendelse

1. Forbind tilbehøret og støvsugeren ved hjælp af den fleksible slange. Sørg for, at forbindelserne i begge ender af slangen er tætte, så der ikke slipper luft ud.

2. Sæt støvsugerens strømkabel i en stikkontakt.

3. Tænd for støvsugerens strømafbryder. Vælg et sugestykniveau efter behov. Der er tre forskellige sugeeffektniveauer (lav/middel/høj).

Og apparatet genererer støj, så det anbefales at starte med det laveste sugeeffektniveau og berolige dit kæledyr under brug for at undgå stress eller angst. Når dit kæledyr har vænnet sig til det, kan du øge sugestykniveauet efter behov.

**OBS:** Vær opmærksom på skarpe kanter på tilbehøret, når du bruger det, så du ikke skærer dig.

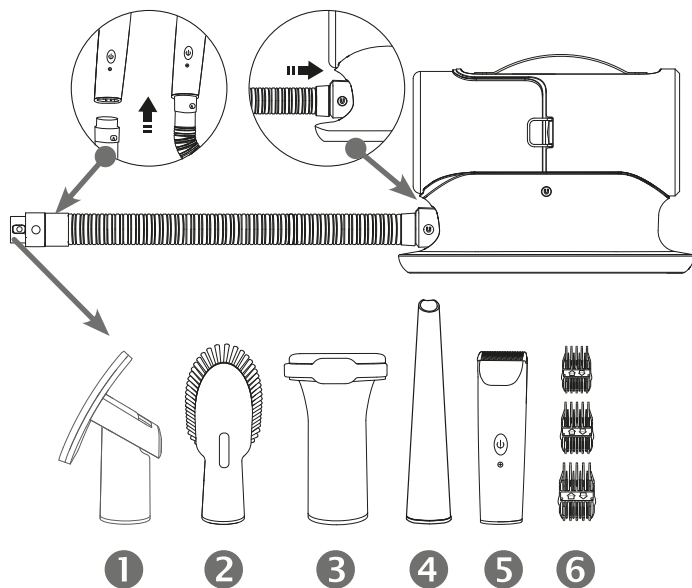

## 5. Brug af tilbehør

### 1 Plejebørste

Renser pelsen for løse hår og snavs.

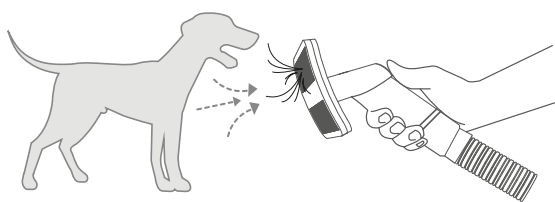

### 2 Rengøringsbørste

Den kan bruges til at fjerne dyrehår eller støv fra tøj, sofaer eller tæpper og også til at rengøre kæledyrets poter.

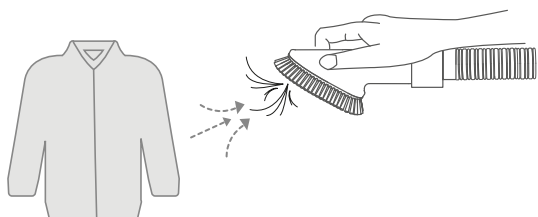

### 3 Underuld-fjerner

Den kan bruges til manuelt at trimme og rengøre dit kæledyrs filtrede, lange hår.

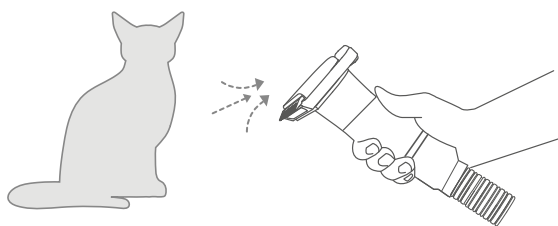

### 4 Sprækkemundstykke

Det kan bruges til at fjerne dyrehår eller støv, der er kommet ind i sprækkerne i sofaer og senge.

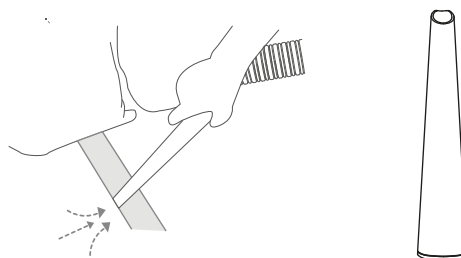

### 5 Elektrisk klippemaskine

Den bruges til at trimme dyrehår fint og støvsuge det ned i opsamlingsbeholderen. Trimning, pleje og støvsugning sker i én arbejdsgang. Klippemaskinen har en uafhængig tændknap. Når du har tændt for pelsstøvsugeren, kan du styre klippemaskinen separat med denne knap, hvilket gør den lettere at betjene.

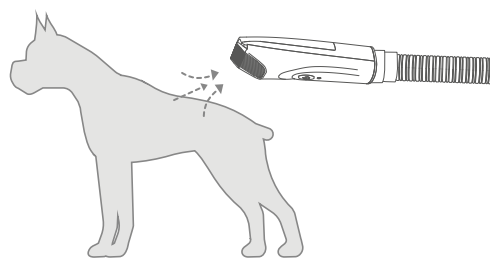

**OBS:** Klippemaskinen er kun egnet til at klippe dyrehår. Vær forsigtig med de bløde dele af dit kæledyrs hud, og brug ikke for meget kraft for at undgå ridsesår på dit kæledyrs hud. Sørg for at bade, tørre og børste dyret grundigt, før du klipper det. Kun ren pels må klippes.

Olie klipperen regelmæssigt, også under klipningen; støvsugeren skal være slukket til dette formål. Vær forsigtig med ører og ansigt; det er bedre at bruge en almindelig klipper på disse følsomme områder af kroppen. (Hvis denne klipper bruges, så brug den kun på laveste trin og meget forsigtigt. Der er risiko for, at især kanterne på ører og lår bliver suget ind og beskadiget.

Vær også opmærksom på, at pelsen bliver trukket glat af støvsugeren; det er derfor bedre at bruge en kam til længere pelslængder (især med krøllet hår).

### 6 Afstandskamme

Afhængigt af dit kæledyrs hårlængde og forskellige trimnings- og plejebehov kan afstandskamme med forskellige længder udskiftes og bruges sammen med klippemaskinen. Emballagen indeholder tre afstandskam-

me, hver med to forskellige størrelser. Du skal blot vende installationsretningen for kammen, når du bruger den.

**OBS:** Opbevar afstandskammene på et sikkert sted, når de ikke er i brug, for at forhindre, at de bliver væk.

## 6. Vedligeholdelse

### 6.1. Vedligeholdelse af HEPA-filter og skumfilter

1. Fjern opsamlingsbeholderen og derefter HEPA-filteret og skumfilteret.

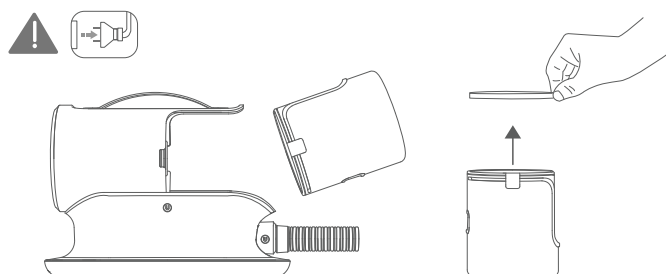
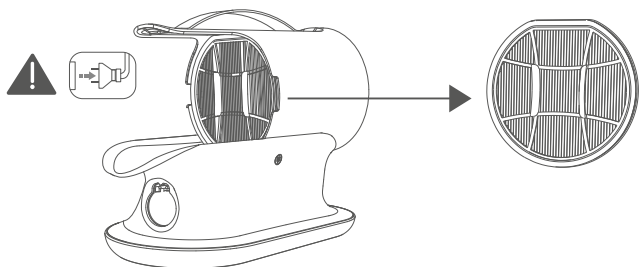

2. Vask med vand fra hanen, og dræn vandet efter vask.

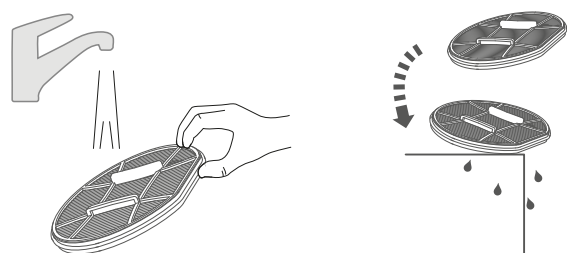

3. Anbring det på et godt ventileret sted i mindst 24 timer og lad det tørre tilstrækkeligt.

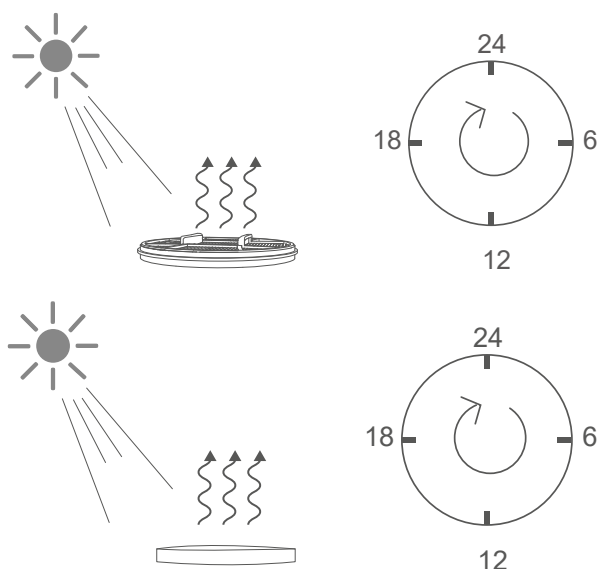

4. Geninstaller HEPA-filteret og skumfilteret når de er helt tørre. Sørg for at geninstallere HEPA-filteret og skumfilteret, før du bruger apparatet.

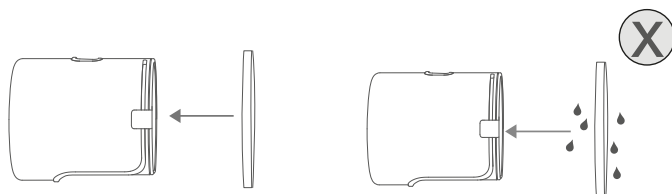
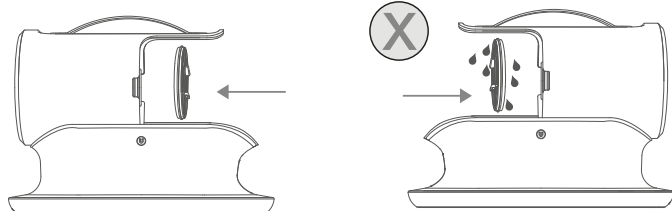

**OBS:** Rens HEPA-filteret og skumfilteret regelmæssigt, afhængigt af hvor ofte det bruges og hvor snavset det er. Afbryd altid apparatet fra strømforsyningen og træk netstikket ud af stikkontakten før rengøring. Monter HEPA-filteret og skumfilteret først, når det er tørret helt, da der ellers kan opstå elektrisk stød og produktfejl.

### 6.2. Vedligeholdelse af opsamlingsbakken

1. Løft opsamlingsbeholderen lidt i pilens retning og tag den ud.

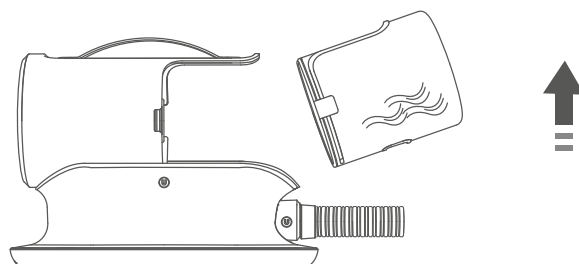

2. Tryk på knappen for at åbne og tømme opsamlingsbeholderen.

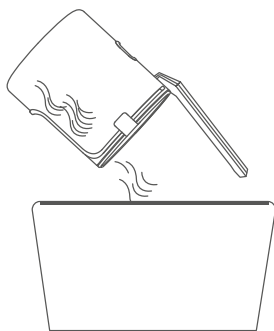

3. Sæt opsamlingsbeholderen på plads igen i pilens retning.

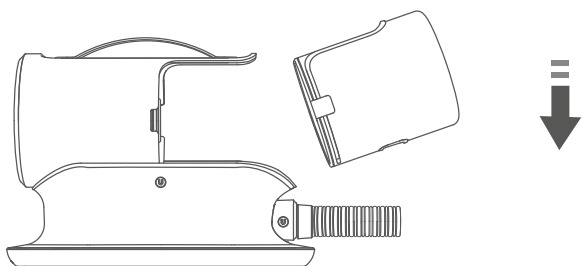

**OBS:** Hvis du fjerner opsamlingsbeholderen og rengør den med vand, skal du vente, til opsamlingsbeholderen er helt tør, før du sætter den på plads igen for at undgå elektrisk stød eller skader fra vand i motoren.

### 6.3. Vedligeholdelse af klippemaskinen

1. Fjern klippehovedet i pilens retning.

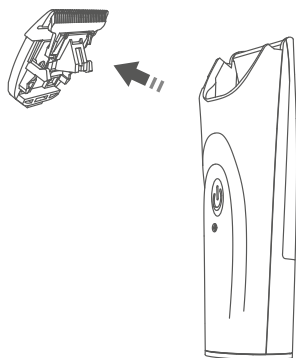

2. Sugeåbningen på den fleksible slange kan bruges til at suge hår og støv fra klippehovedet og klippehovedholderen.

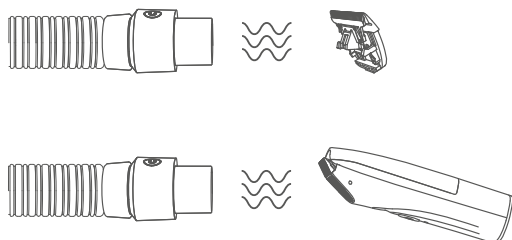

3. Vedligehold klippehovedet ved at smøre det regelmæssigt med en

passende mængde klippeolie (sælges separat #23872-25).

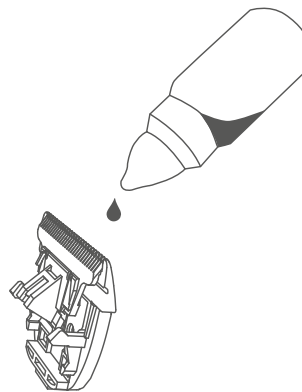

**OBS:** Skærehovedet er meget skarpt, vær forsigtig for at undgå skader. Klippemaskinen er ikke vandtæt, skyl ikke med vand for at undgå skader.

## 7. Opbevaring

### 7.1. Opbevaring af fleksibel slange

Frakobl den fleksible slange fra klipperen og støvsugeren. Slangen vikles runft om bunden af sugeenheden i urets retning. Slangens sugeåbning kan fastgøres til siden af støvsugeren ved hjælp af en magnetisk forbindelse.

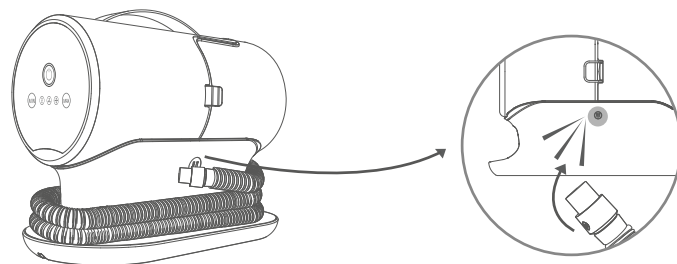

### 7.2. Opbevaring af netledningen

Netledningen kan vikles rundt om apparatet og opbevares i åbningen på undersiden af apparatet.

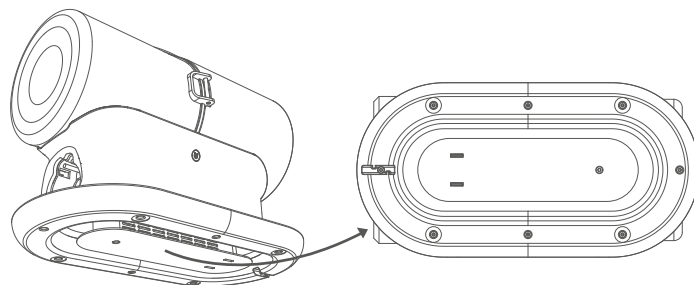

1. Bezpečnostné informácie
2. Špecifikácie
3. Všeobecné riešenia problémov
4. Ako používať vysavač
5. Používanie príslušenstva
6. Údržba
  - 6.1. Údržba penového a HEPA filtra
  - 6.2. Údržba zbernej nádoby
  - 6.3. Údržba elektrického zastrihávača
7. Uloženie
  - 7.1. Uloženie flexibilnej hadice
  - 7.2. Uloženie napájacieho kábla

## 1. Bezpečnostné informácie

- Tento výrobok sa môže používať len na domáce účely a nie na komerčné alebo priemyselné účely. Tento výrobok sa tiež nesmie používať vonku alebo vo vlhkom prostredí.
- Pri používaní výrobku sa uisti, že sa používa v bezpečnom prostredí a pod dohľadom osoby, ktorá je oboznámená s bezpečným používaním výrobku a jeho nebezpečenstvami. Nikdy nedovoľ deťom alebo osobám so zníženou mentálnou kapacitou, aby používali tento výrobok samostatne.
- Pri používaní tohto výrobku v blízkosti detí a domácich zvierat je potrebná zvýšená opatrnosť. Nedovoľ, aby sa s týmto výrobkom hrali deti alebo domáce zvieratá.
- Všetky obalové materiály riadne zlikviduj. Uchovávaj mimo dosahu detí a domácich zvierat.
- Nepoužívaj ani neskladuj tento výrobok na vlhkých miestach, napríklad vonku alebo v kúpeľniach.
- Nedotýkaj sa zástrčky alebo tohto výrobku mokrymi rukami.
- Nepoužívaj tento výrobok na vysávanie mokrých vlasov alebo tekutín.
- Nepoužívaj tento výrobok, ak je poškodený napájací kábel alebo zástrčka.
- Tento výrobok nerozoberaj. Nesprávna montáž môže viesť k úrazu elektrickým prúdom alebo požiaru. V prípade potreby opravy sa obráť na výrobcu.
- Tento výrobok nikdy nepoužívaj na vysávanie horľavých alebo zápalných kvapalín, ako je napríklad benzín. Nepoužívaj tento výrobok na vysávanie horúcich alebo horľavých predmetov, ako sú cigarety, zápalky, horúce sadze atď., pretože to môže spôsobiť požiar a výbuch.
- Výrobok nepoužívaj v prostredí alebo v blízkosti prostredia, kde sa nachádzajú horľavé alebo zápalné plyny alebo kvapaliny.
- Neťahaj za napájací kábel. Na výrobok neklad žiadne ťažké predmety.
- Do nasávacieho otvoru nekladaj prsty ani iné časti tela. Do nasávacieho otvoru nekladaj cudzie predmety, napríklad plastové vrecká, aby nedošlo k poraneniu alebo zlyhaniu výrobku.
- Na filter nepoužívaj chemické výrobky s aromatickými látkami a vonnými látkami, inak hrozí nebezpečenstvo požiaru.
- Zbernú nádobu a filtre pravidelne čistí, inak môže dôjsť k poruche výrobku alebo k nehode.
- Pred čistením a údržbou odpoj spotrebič od elektrickej siete a vytiahni sieťovú zástrčku. V opačnom prípade hrozí nebezpečenstvo úrazu elektrickým prúdom, nehody a zranenia.
- Tento výrobok má funkciu, ktorá preruší prevádzku, ak teplota abnormálne stúpne. Ak sa motor abnormálne zahrieva, okamžite ho prestať používať a spotrebič vypni. Ak je nasávací otvor zablokovaný, okamžite prestať spotrebič používať a vypni ho. Vyber zbernú nádobu, skontroluj, či sú nasávací otvor a filtre čisté, a po 60 minútach spotrebič znovu spusti.
- Uisti sa, že sú filtre správne nainštalované, aby zariadenie fungovalo. Používanie spotrebiča bez filtrov môže viesť k poruche spotrebiča.
- Dávaj pozor na ostré hrany príslušenstva, aby nedošlo k zraneniu. Čepele niektorých doplnkov (napr. rozčesávacieho nástroja a elektrického zastrihávača) boli z funkčných dôvodov nabrušené. Pri používaní tohto výrobku vždy dbaj na bezpečnosť
- Ohybná hadica obsahuje elektrické vodiče a nesmie sa používať na vy-

sávanie vody ani sa nesmie ponárať do vody na čistenie. Hadicu pravidelne kontroluj a v prípade jej poškodenia ju prestaň používať.

## 2. Špecifikácie

**Názov produktu:** Sada zastrihávačov s vysávačom na kožušinu/#23850  
**Model:** PG100  
**Napájanie:** 220–240 V, 50/60 Hz  
**Výkon:** 600 W  
**Dĺžka flexibilnej hadice:** 1,5 m  
**Dĺžka sieťového kábla:** 1,65 m  
**Kapacita zbernej nádoby:** 2 Liter  
**Rozmery vaku:** 320 mm × 160 mm × 225 mm (d × š × v)  
**Hmotnosť:** 2 kg

## 3. Všeobecné riešenia problémov

### Chyba: Spotrebič sa nedá zapnúť.

**Možné príčiny chyby:** Sieťový kábel nie je pripojený alebo sieťová zásuvka nie je napájaná.

**Navrhované riešenie:** Skontroluj, či je sieťový kábel zapojený a či je sieťová zásuvka napájaná.

### Chyba: Nízky sací výkon.

**Možné príčiny chyby:** Hadica je upchatá.

**Navrhované riešenia:** Skontrolujte, či nie je hadica upchatá..

**Možné príčiny chyby:** Zberná nádoba je plná.

**Navrhované riešenia:** Vyprázdni zbernú nádobu.

**Možné príčiny chyby:** Filter HEPA alebo penový filter je príliš znečistený.

**Navrhované riešenia:** Vyčisti filter HEPA alebo penový filter.

**Možné príčiny chyby:** Zberná nádoba alebo príslušenstvo nie sú správne nainštalované.

**Navrhované riešenia:** Skontroluj, či je zberná nádoba alebo príslušenstvo nainštalované podľa návodu na použitie.

**Možné príčiny chyby:** Príslušenstvo hrebeňa je zanesené vlasmi.

**Navrhované riešenia:** Okamžite vyčisti príslušenstvo hrebeňa a odstráň všetky vlasy.

**Poznámka:** Ak uvedené opatrenia problém nevyriešia, prestaň výrobok používať a obráť sa na zákaznický servis.



## 4. Ako používať vysávač

1. Pripoj príslušenstvo a vysávač pomocou flexibilnej hadice. Uisti sa, že sú spoje na oboch koncoch hadice tesné, aby neunikal vzduch.
2. Zapoj napájací kábel vysávača do sieťovej zásuvky.
3. Zapni vypínač na vysávači. Podľa potreby vyber úroveň sacieho výkonu. K dispozícii sú tri rôzne úrovne sacieho výkonu (nízky/stredný/vysoký).

Prístroj vytvára hluk, preto sa odporúča začať s najnižšou úrovňou a počas používania prístroja svojho domáceho miláčika upokojiť, aby sa tak predišlo stresu alebo úzkosti. Keď si naň tvoj domáci miláčik zvykne, môžeš podľa potreby zvýšiť sací výkon.

**Poznámka:** Pri používaní príslušenstva dávajte pozor na ostré hrany, aby ste sa neporezali.

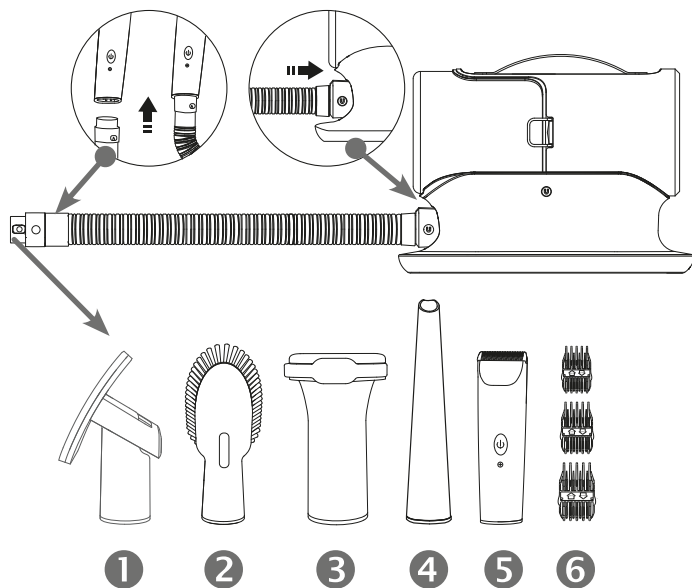

## 5. Používanie príslušenstva

### 1 Kefa na starostlivosť o srst'

Čistí srst' od uvoľnených chlpcov a ľahkého znečistenia.

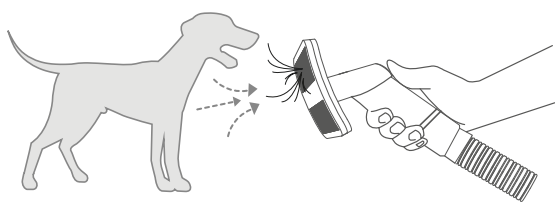

### 2 Čistiaca kefa

Možno ju použiť na odstránenie chlpcov alebo prachu z oblečenia, pohoviek alebo kobercov a tiež na čistenie labiek domácich zvierat.

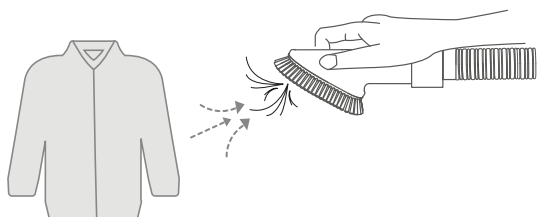

### 3 Odstraňovač spodnej vrstvy srsti

Môžeš ju použiť na ručné zastrihávanie a čistenie dlhých a strapatých chlpcov tvojho domáceho maznáčika.

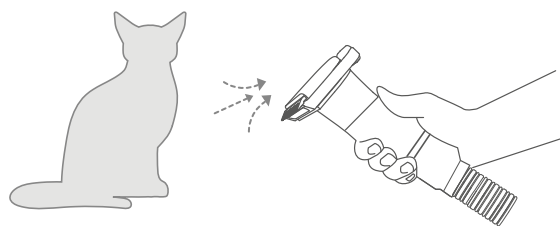

### 4 Štrbinová hubica

Možno ju použiť na odstránenie chlpcov domácich zvierat alebo prachu v štrbinách pohoviek a postelí.

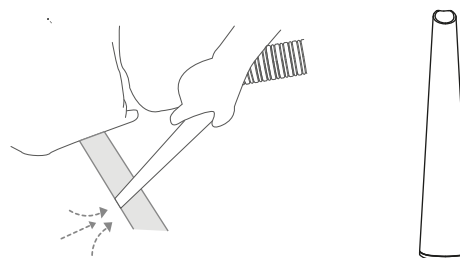

### 5 Elektrický zastrihávač

Používa sa na jemné zastrihávanie chlpcov domácich zvierat a ich vysávanie do zberného koša. Strihanie, ošetrovanie a vysávanie sa vykonáva v rámci jedného použitia. Elektrický zastrihávač má vlastné tlačidlo napájania. Po zapnutí vysávača na kožušiny môžeš týmto tlačidlom samostatne ovládať elektrický zastrihávač, čo uľahčuje jeho obsluhu.

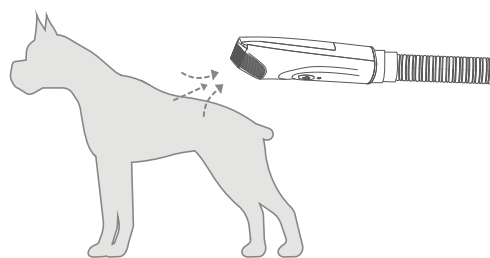

**Poznámka:** Buďte opatrní na ušiach a tvári; na tieto citlivé oblasti tela je vhodnejšie používať bežný strihač. (Ak tento zastrihávač používate, používajte ho len pri najnižšom nastavení a veľmi opatrne. Existuje riziko, že sa nasajú a poškodia najmä okraje uší a chlčky.)

Buďte opatrní na ušiach a tvári; na tieto citlivé oblasti tela je vhodnejšie používať bežný strihač. (Ak tento zastrihávač používate, používajte ho len pri najnižšom nastavení a veľmi opatrne. Existuje riziko, že sa nasajú a poškodia najmä okraje uší a chlčky. Upozorňujeme tiež, že srst' je vysávačom vytrhávaná do hladka; preto je pri dlhších dĺžkach srsti (najmä pri kučeravej srsti) lepšie použiť nastavcový hrebeň.)

Upozorňujeme tiež, že srst' je vysávačom vytrhávaná do hladka; preto je pri dlhších dĺžkach srsti (najmä pri kučeravej srsti) lepšie použiť nastavcový hrebeň.

### 6 Pripojiteľné hrebene

V závislosti od dĺžky srsti tvojho domáceho maznáčika a rôznych potrieb pri zastrihávaní a úprave je možné vymeniť pripojiteľné hrebene rôznych dĺžok a používať ich s elektrickým zastrihávačom. Balenie obsahuje tri

pripojiteľné hrebene, každý v dvoch rôznych veľkostiach. Na použitie hrebeňa stačí obrátiť smer inštalácie.

**Poznámka:** Keď sa pripojiteľné hrebene nepoužívajú, ulož ich na bezpečné miesto, aby sa nestratili.

## 6. Údržba

### 6.1. Údržba penového a HEPA filtra

1. Vyber zbernú nádobu a potom vyber HEPA a penové filtre.

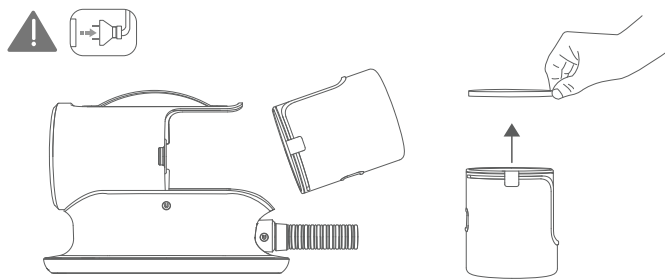
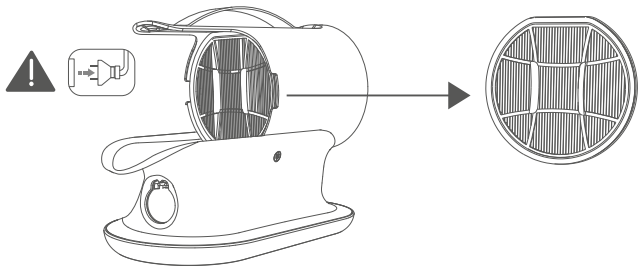

2. Umývaj vodou z vodovodu a po umytí vodu vyžmýkaj.

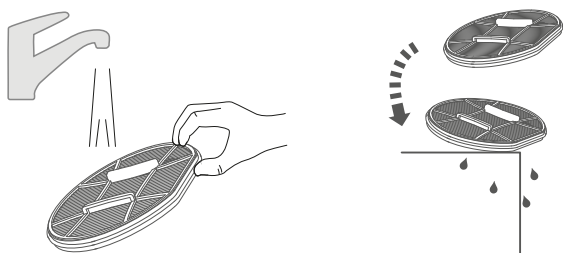

3. Umiestni na dobre vetrané miesto aspoň na 24 hodín a nechaj dostatočne vyschnúť.

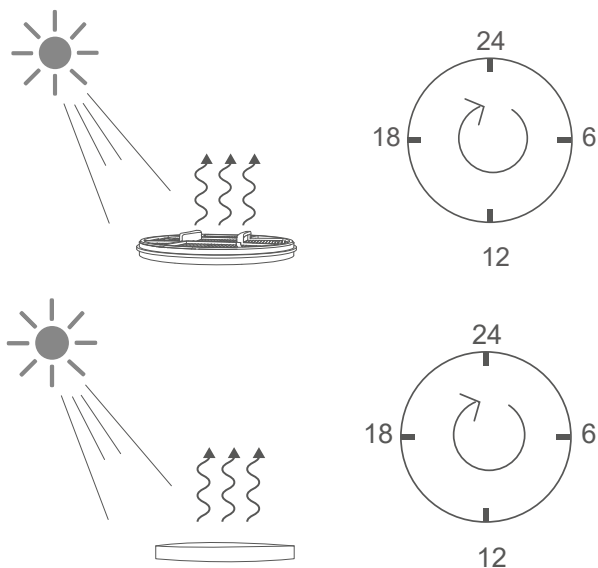

4. Filtre HEPA a penové filtre znovu nainštaluj až po ich úplnom vysušení. Pred použitím spotrebiča nezabudni znovu nainštalovať filter HEPA aj penový filter.

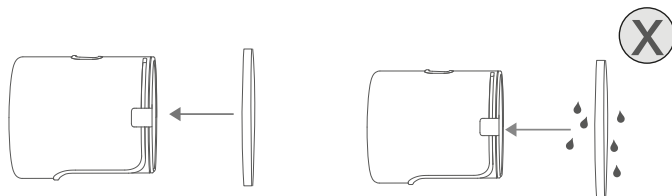
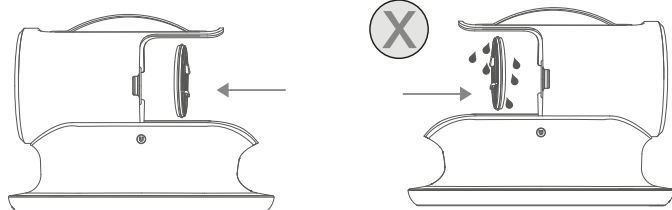

**Poznámka:** Regularne czyść filtr HEPA i filtr piankowy, w zależności od częstotliwości użytkowania i stopnia zabrudzenia. Przed czyszczeniem należy zawsze odłączyć urządzenie od prądu i wyciągnąć wtyczkę z gniazdka sieciowego. Instaluj filtr HEPA i filtr piankowy dopiero po ich całkowitym wyschnięciu, w przeciwnym razie może dojść do porażenia prądem i uszkodzenia produktu.

### 6.2. Údržba zbernej nádoby

1. Opatrne zdvihni zbernú nádobu v smere šípky a vyber ju.

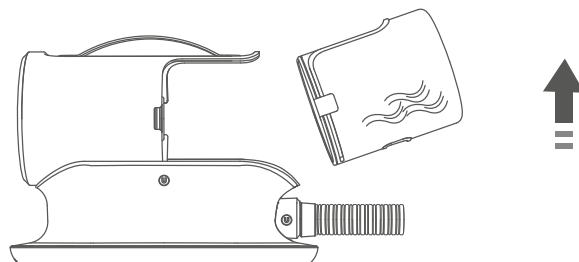

2. Stlačením tlačidla otvor a vyprázdni zbernú nádobu.

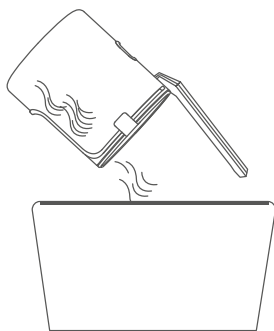

3. Vymeň zbernú nádobu v smere šípky.

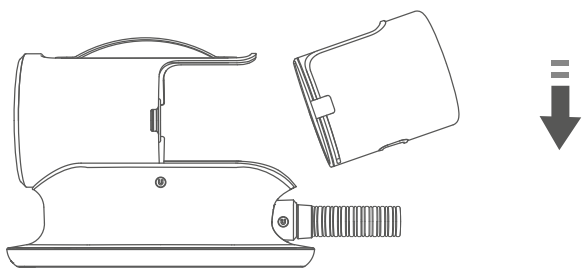

**Poznámky:** Ak vyberieš zbernú nádobu a vyčistíš ju vodou, pred opätovnou montážou počkaj, kým úplne vyschne, aby sa zabránilo úrazu elektrickým prúdom alebo poškodeniu vodou v motore.

### 6.3. Údržba elektrického zastrihávača

1. Odstráň strižnú hlavu v smere šípky.

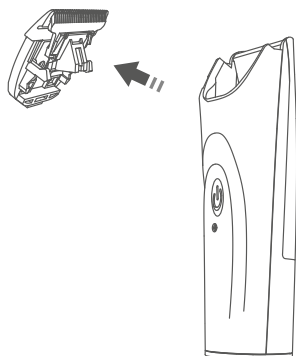

2. Sací otvor flexibilnej hadice možno použiť na vysávanie vlasov a prachu zo strihacej hlavy a držiaka strihacej hlavy.

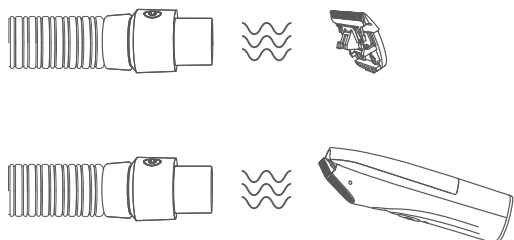

3. Zastrihávaci hlavu udržiavajte pravidelným olejovaním vhodným množstvom oleja na zastrihávanie (predáva sa samostatne #23872-25).

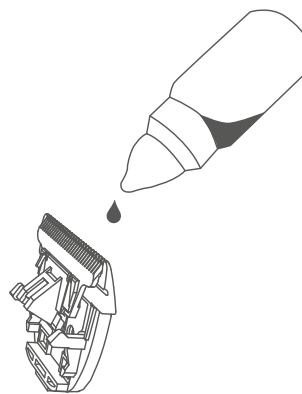

**Poznámka:** Hlava nožníc je veľmi ostrá, potrebná je opatrnosť, aby nedošlo k zraneniu. Elektrický zastrihávač nie je vodotesný, nikdy ho neoplachuj vodou, aby nedošlo k jeho poškodeniu.

## 7. Uloženie

### 7.1. Uloženie flexibilnej hadice

Odpojte flexibilnú hadicu od zastrihávača a vysávača. Pružnú hadicu oviň v smere hodinových ručičiek okolo základne vysávača. Sací otvor hadice možno pripojiť k bočnej strane vysávača pomocou magnetickej prípojky.

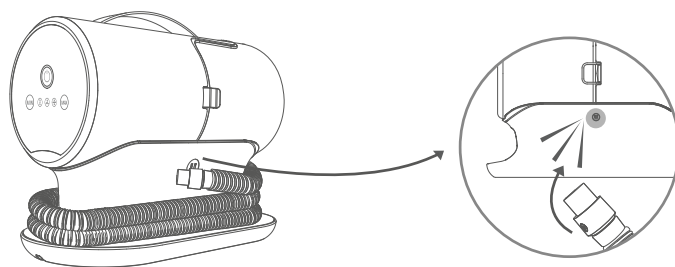

### 7.2. Uloženie napájacieho kábla

Napájací kábel môžeš omotať okolo spotrebiča a uložiť ho do otvoru na spodnej strane spotrebiča.

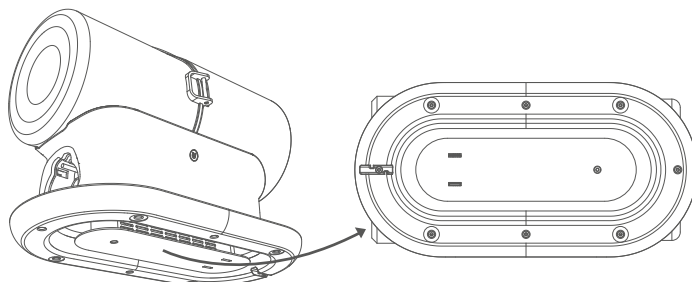

1. Інформація з техніки безпеки
2. Технічні характеристики
3. Загальні вказівки з пошуку й усунення несправностей
4. Інструкція з використанняна пилососа-гребінця
5. Використання приладдя
6. Технічний догляд
  - 6.1. Обслуговування HEPA-фільтра й поролонового фільтра
  - 6.2. Догляд за контейнером для збирання
  - 6.3. Обслуговування електричної машинки для стрижки
7. Зберігання
  - 7.1. Зберігання гнучкого шланга
  - 7.2. Зберігання кабелю живлення

## 1. Інформація з техніки безпеки

- Цей виріб призначений лише для побутового використання, його заборонено використовувати для комерційних або промислових потреб. Також цей виріб заборонено використовувати поза приміщенням або у вологому середовищі.
- Переконайтеся, що експлуатація виробу відбувається в безпечному середовищі й під наглядом особи, яка ознайомила з правилами безпечного використання виробу та відповідними ризиками. Ніколи не дозволяйте дітям або особам з обмеженими розумовими здібностями використовувати цей виріб самостійно.
- Будьте вкрай обережні, використовуючи цей виріб, якщо поруч є діти й домашні улюбленці. Не дозволяйте дітям або домашнім улюбленцям гратись із цим виробом.
- Утилізуйте всі пакувальні матеріали належним чином. Тримайте подалі від дітей і домашніх улюбленців.
- Не використовуйте й не зберігайте цей виріб у місцях із підвищеною вологістю, наприклад поза приміщенням або у ванній кімнаті.
- Не торкайтеся штепсельної вилки або цього виробу мокрими руками.
- Не використовуйте цей виріб для всмоктування мокрої шерсті або рідини.
- Не використовуйте цей виріб, якщо кабель живлення або вилку було пошкоджено.
- Не розбирайте цей виріб самостійно. Неправильне складання може призвести до ураження електричним струмом або виникнення пожежі. Якщо потрібен ремонт, зв'яжіться з виробником.
- Ніколи не використовуйте цей виріб для всмоктування легкозаймистих або горючих рідин, наприклад бензину. Не застосовуйте цей виріб для прибирання гарячих або легкозаймистих предметів, зокрема сигарет, сірників, гарячої сажі тощо, оскільки це може призвести до пожежі й вибуху.
- Не використовуйте виріб у середовищі, де є легкозаймисті чи горючі гази / рідини, або неподалік від нього.
- Не тягніть за кабель живлення. Не кладіть на виріб будь-які важкі предмети.
- Не вставляйте пальці або інші частини тіла в усмоктувальний отвір. Щоб уникнути травм або виходу виробу з ладу, не вставляйте в усмоктувальний отвір сторонні предмети, як-от поліетиленові пакети.
- Не використовуйте на фільтрі хімічні засоби з будь-якими ароматичними речовинами, інакше виникне ризик пожежі.
- Регулярно очищайте контейнер для збирання та фільтри, щоб уникнути несправності виробу й уберегтися від нещасних випадків.
- Перед очищенням і технічним обслуговуванням від'єднайте прилад від електромережі й витягніть штепсельну вилку з розетки. Інакше є ризик ураження електричним струмом, виникнення нещасних випадків і травмування.
- Цей виріб оснащено функцією переривання роботи в разі перегрівання. Якщо електродвигун нагрівся занадто сильно, негайно припиніть експлуатацію приладу й вимкніть його. Якщо усмоктувальний отвір заблоковано, негайно припиніть

- експлуатацію приладу й вимкніть його. Вийміть контейнер для збирання, переконайтеся, що всмоктувальний отвір і фільтри чисті, після чого зачекайте 60 хвилин, перш ніж запустити прилад.
- Перш ніж користуватися пристроєм, переконайтеся, що фільтри встановлено правильно. Якщо запустити прилад без фільтрів, він може вийти з ладу.
- Щоб уникнути травм, звертайте увагу на гострі краї приладдя. Леза деякого приладдя (наприклад, засобу для розплутування й електричної машинки для стрижки) загострені з функціональних міркувань. Під час використання цього виробу завжди приділяйте увагу безпеці.
- Гнучкий шланг містить електричні дроти, тому не використовуйте його для всмоктування води й не занурюйте у воду для очищення. Регулярно перевіряйте шланг і припиніть його використання за наявності пошкоджень.

## 2. Технічні характеристики

**Назва продукту:** Комплект машинки для стрижки з пилососом-гребінцем для шерсті/#23850

**Назва продукту:** PG100

**Джерело живлення:** 220–240 В, 50/60 Гц

**Потужність:** 600 Вт

**Довжина гнучкого шланга:** 1,5 м

**Довжина кабелю живлення від мережі:** 1,65 м

**Об'єм контейнера для збирання:** 2 літри

**Розміри пилососа:** 320 мм × 160 мм × 225 мм (Д × Ш × В)

**Маса:** 2 кг

## 3. Загальні вказівки з пошуку й усунення несправностей

### Помилка: прилад не вдається ввімкнути.

**Можливі причини помилки:** або кабель живлення від мережі не підключений, або до розетки не подається електроенергія.

**Запропоноване рішення:** перевірте, чи підключено кабель живлення від мережі й чи до розетки подається електроенергія.

### Помилка: низька потужність усмоктування.

**Можливі причини помилки:** шланг засмічений.

**Запропоновані рішення:** Перевірте, чи не засмічений шланг.

**Можливі причини помилки:** контейнер для збирання заповнений.

**Запропоновані рішення:** спорожніть контейнер для збирання.

**Можливі причини помилки:** HEPA-фільтр або поролоновий фільтр занадто забруднений.

**Запропоновані рішення:** очистьте HEPA-фільтр або поролоновий фільтр.

**Можливі причини помилки:** контейнер для збирання або приладдя було встановлено неправильно.

**Запропоновані рішення:** переконайтеся, що контейнер для збирання або приладдя було встановлено згідно з інструкціями з експлуатації.

**Можливі причини помилки:** гребінцеві насадки засмічені шерстю.

**Запропоновані рішення:** невідкладно очищайте гребінцеві насадки й видаляйте всі залишки шерсті.

**Примітка:** Якщо зазначені вище заходи не призвели до усунення проблеми, припиніть використання виробу та зверніться по допомогу до служби підтримки.

## 4. Інструкція з використання пилососа-гребінця

1. З'єднайте приладдя та пилосос-гребінець за допомогою гнучкого шланга. Переконайтеся, що з'єднання на обох кінцях шланга герметичні, а витік повітря відсутній.
2. Під'єднайте кабель живлення пилососа-гребінця до розетки.
3. Увімкніть живлення на пилососі-гребінці. Виберіть потрібний рівень потужності всмоктування. Є три рівні потужності всмоктування: низький, середній і високий.

Пилосос-гребінець шумить під час роботи, тому рекомендується починати експлуатацію приладу з найнижчого рівня потужності, заспокоюючи домашнього улюбленця, щоб уникнути стресу або хвилювання. Щойно домашній улюбленець звикне до встановленої потужності всмоктування, ви можете збільшити її, якщо це потрібно.

**Примітка:** Будь ласка, звертайте увагу на гострі краї аксесуарів під час використання, щоб уникнути порізів.

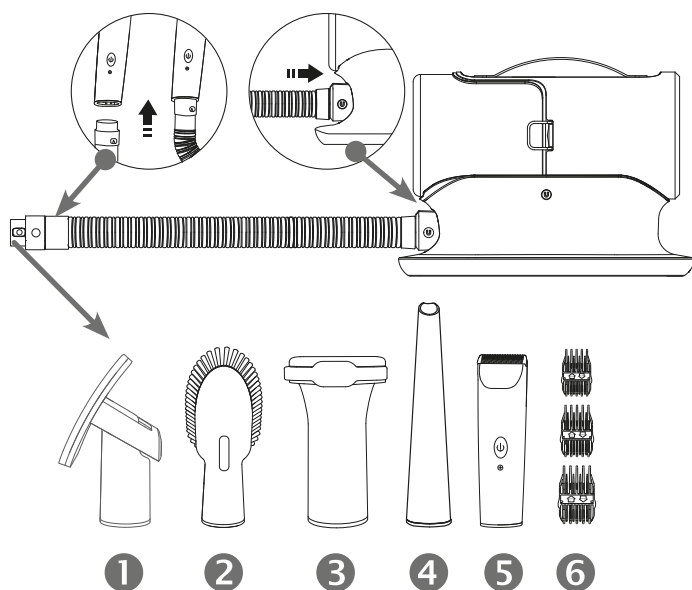

## 5. Використання приладдя

### 1 Щітка для грумінгу

Очищає шерсть від розпущеної шерсті та легких забруднень.

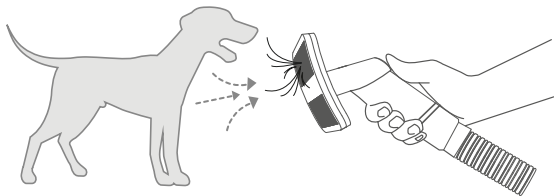

### 2 Щітка для очищення

її можна використовувати для видалення шерсті або пилу з одягу, диванів і килимів, а також для очищення лап домашніх улюбленців.

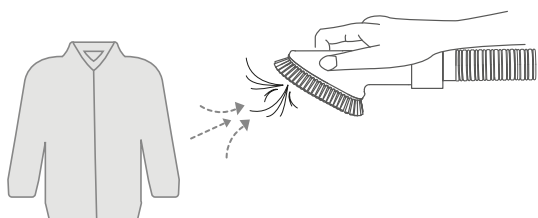

### 3 Щітка для розплутування

її можна застосовувати для ручного підстригання й очищення сплутаної довгої шерсті домашнього улюбленця.

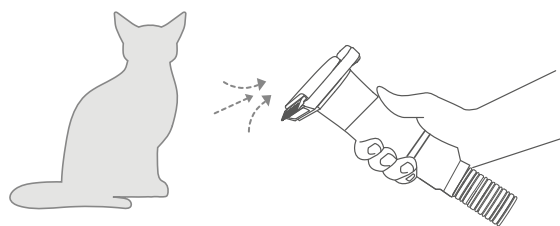

### 4 Щілинна насадка

її можна використовувати для видалення шерсті домашніх улюбленців або пилу із щілин диванів і ліжок.

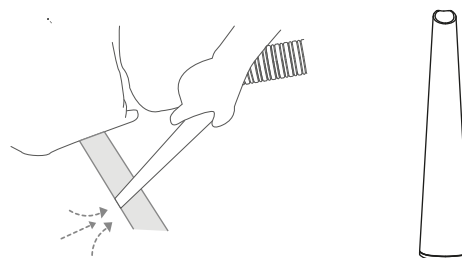

### 5 Електрична машинка для стрижки

призначена для точного підстригання шерсті домашніх улюбленців, яка всмоктується в контейнер-накопичувач. Підстригання, грумінг і всмоктування пилососом об'єднані в одну операцію. На електричній машинці для стрижки розташована кнопка живлення. Після ввімкнення пилососа-гребінця для шерсті можна окремо керувати електричною машинкою для стрижки за допомогою зазначеної вище кнопки, щоб полегшити експлуатацію.

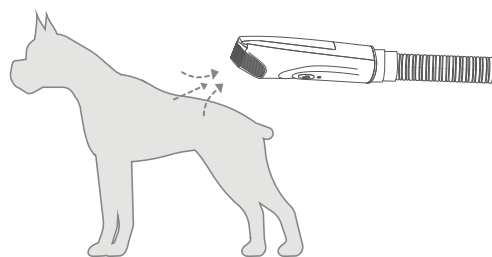

**Примітка:** Машинка для стрижки призначена лише для стрижки шерсті тварин. Будь ласка, будьте обережні з м'якими частинами шкіри вашого улюбленця і не застосовуйте надмірну силу, щоб уникнути подряпин на шкірі тварини. Перед стрижкою обов'язково вкупайте, висушіть і ретельно розчешіть тварину. Стригти можна тільки чисту шерсть. Регулярно змащуйте машинку для стрижки, навіть під час стрижки; для цього пилосос повинен бути вимкнений.

Будьте обережні на вухах і морді; краще використовувати звичайну машинку для стрижки на цих чутливих ділянках тіла. (Якщо ви використовуєте цю машинку для стрижки, використовуйте її тільки на найнижчому рівні і дуже обережно. Існує ризик затягування країв вух і, зокрема, мушок, які можуть бути пошкоджені..

Також зверніть увагу, що хутро витягується вакуумом, тому для довгого хутра (особливо кучерявого) краще використовувати насадку-гребінець.



## 6 Напрямні гребінці

Зважаючи на довжину шерсті домашнього улюбленця й різні потреби щодо підстригання та грумінгу, разом з електричною машинкою для стрижки можна використовувати напрямні гребінці різної довжини. До комплекту виробу входять три напрямні гребінці двох розмірів (для кожного з них). Для використання прямого гребінця просто змініть напрямок установлення на протилежний.

**Примітка:** Щоб не загубити напрямні гребінці після використання, зберігайте їх у надійному місці.

## 6. Технічний догляд

### 6.1. Обслуговування HEPA-фільтра й поролонового фільтра

1. Зніміть контейнер для збирання, а потім вийміть HEPA-фільтр і поролоновий фільтр.

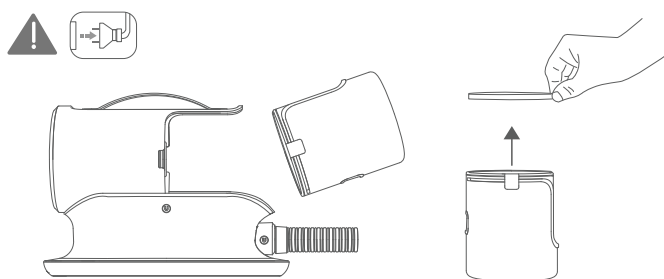
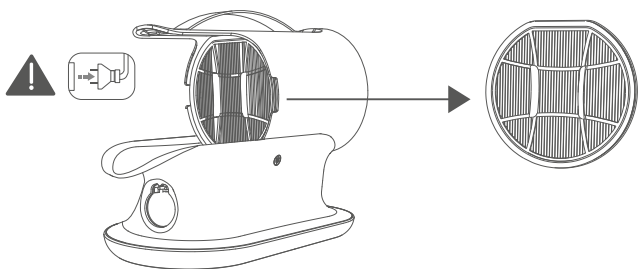

2. Промийте водопровідною водою та злийте воду після миття.

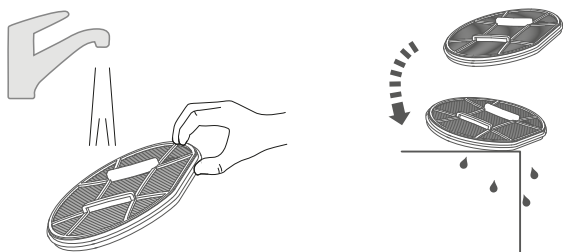

3. Розташуйте фільтри в добре провітрюваному місці щонайменше на 24 години, щоб вони повністю висушли.

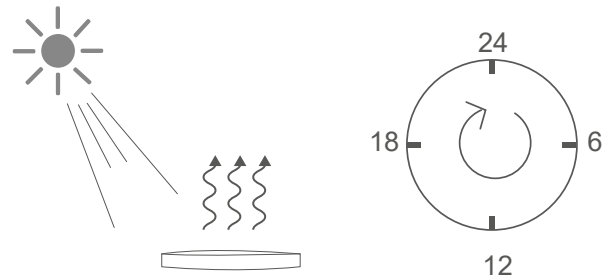
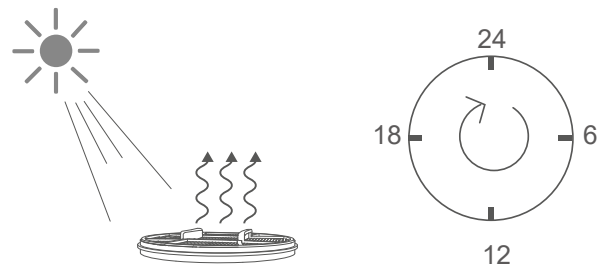

4. Установлюйте HEPA-фільтр і поролоновий фільтр на місце лише після того, як вони повністю висухнуть. Перед використанням приладу обов'язково встановіть на місце HEPA-фільтр і поролоновий фільтр.

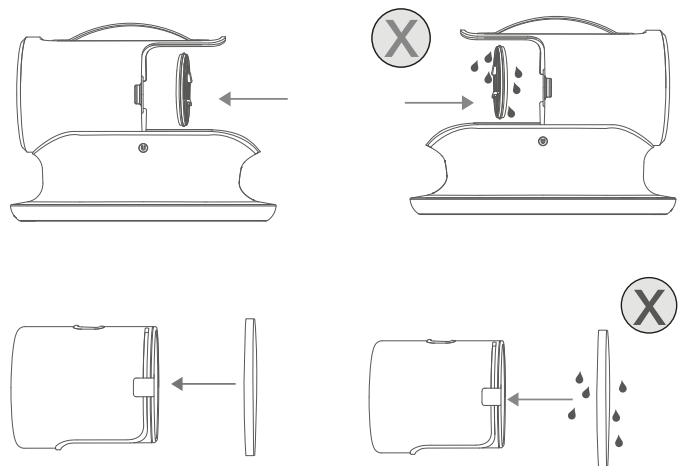

**Примітка:** Регулярно очищайте HEPA-фільтр і поролоновий фільтр залежно від частоти використання та ступеня забруднення. Перед очищенням обов'язково від'єднайте прилад від джерела живлення та виймайте вилку з розетки. Установлюйте HEPA-фільтр і поролоновий фільтр лише після того, як вони повністю висухнуть, інакше є ризик ураження електричним струмом і виходу виробу з ладу.

### 6.2. Догляд за контейнером для збирання

1. Обережно підніміть контейнер для збирання в напрямку, зазначеному стрілкою, і вийміть його.

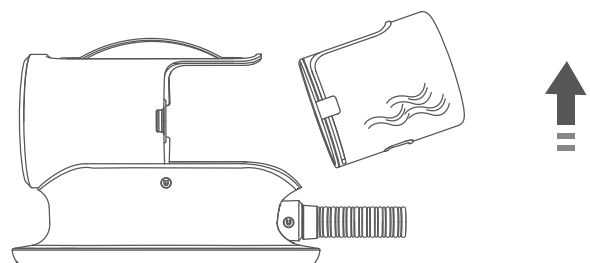



2. Натисніть кнопку, щоб відкрити й опорожнити контейнер для збирання.

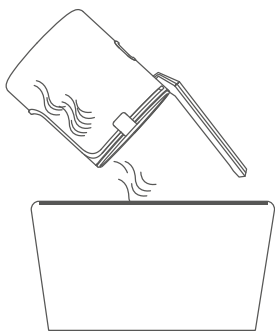

3. Установіть контейнер для збирання на місце в напрямку, зазначеному стрілкою.

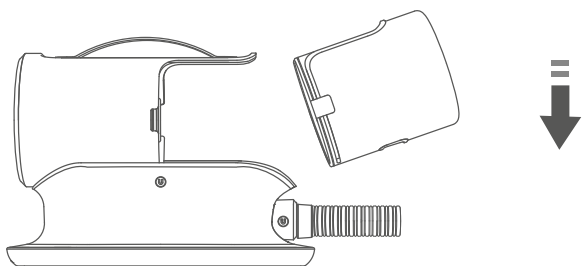

**Примітки:** Якщо ви вийняли контейнер для збирання та промили його водою, обов'язково зачекайте, доки він повністю висохне, перш ніж установлювати його назад, щоб уникнути ураження електричним струмом або пошкодження електродвигуна внаслідок потрапляння води.

### 6.3. Обслуговування електричної машинки для стрижки

1. Зніміть різальну головку в напрямку, зазначеному стрілкою.

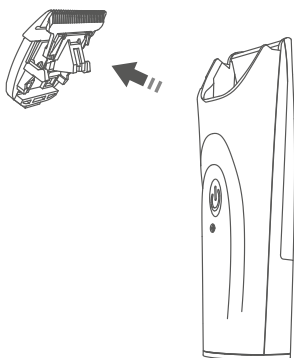

2. Усмоктувальний отвір гнучкого шланга можна використовувати для видалення шерсті й пилу з різальної головки та її тримача.

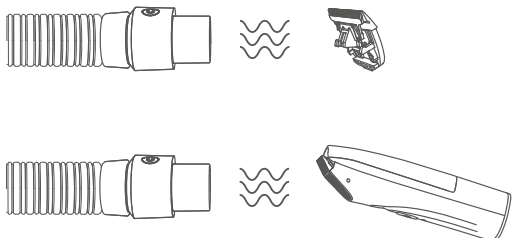

3. Регулярно змащуйте головку ножиць відповідною кількістю мастила для ножиць. (продається окремо, № 23872-25).

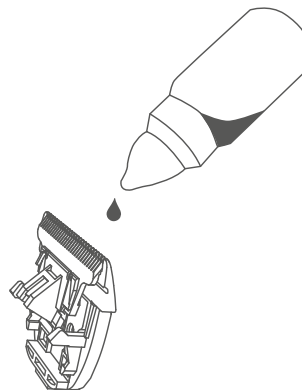

**Примітка:** Різальна головка дуже гостра, тому будьте обережні, щоб уникнути травм. Електрична машинка для стрижки не є водонепроникною, тому ніколи не промивайте її водою, бо це може призвести до пошкодження.

## 7. Зберігання

### 7.1. Зберігання гнучкого шланга

Від'єднайте гнучкий шланг від машинки та пилососа. За годинниковою стрілкою обмотайте гнучким шлангом нижню частину пилососа-гребінця. Частину шланга зі всмоктувальним отвором можна прикріпити збоку пилососа-гребінця за допомогою магнітного фіксатора.

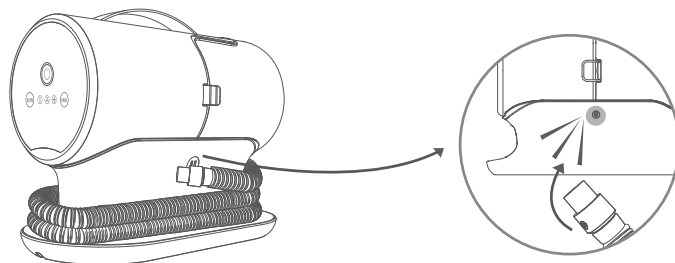

### 7.2. Зберігання кабелю живлення

Кабель живлення можна обернути навколо приладу й закріпити у відповідному заглибленні знизу.

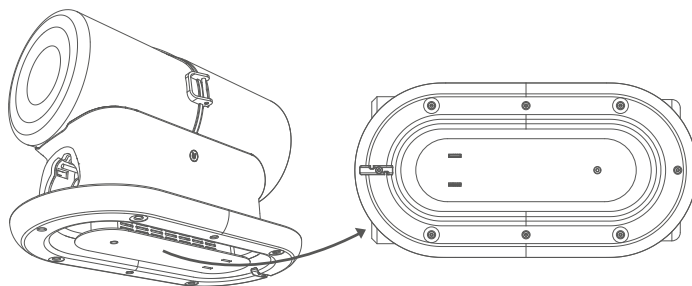

- 1. Biztonsági információk**
- 2. Műszaki adatok**
- 3. Általános hibaelhárítás**
- 4. A szűrőszívó használata**
- 5. A tartozékok használata**
- 6. Karbantartás**

**6.1. A HEPA-szűrő és a habszűrő karbantartása**

**6.2. A gyűjtőtartály karbantartása**

**6.3. Az elektromos nyírógép karbantartása**

**7. Tárolás**

**7.1. A rugalmas tömlő tárolása**

**7.2. A tápkábel tárolása**

**1. Biztonsági információk**

- Ez a termék csak háztartási célokra használható, kereskedelmi vagy ipari célokra nem. Ezt a terméket nem szabad kültéren vagy nedves környezetben használni.
- A termék használata során ügyeljen arra, hogy biztonságos környezetben és olyan személy felügyelete mellett használja, aki ismeri a termék biztonságos használatát és annak veszélyeit. Soha ne engedje, hogy gyermekek vagy csökkent szellemi képességű személyek egyedül használják ezt a terméket.
- Legyen különösen óvatos, ha a terméket gyermekek vagy háziállatok közelében használja. Kérjük, ne engedje, hogy a gyermekek vagy a háziállatok játszanak ezzel a termékkel.
- Az összes csomagolóanyagot megfelelően ártalmatlanítsa. Gyermekektől és háziállatoktól távol tartandó.
- Ne használja és ne tárolja ezt a terméket nedves helyen, például szabadban vagy fürdőszobában.
- Ne érintse meg a hálózati csatlakozót vagy a terméket nedves kézzel.
- Ne használja ezt a terméket nedves szőr vagy folyadékok felszívására.
- Ne használja a terméket, ha a tápkábel vagy a csatlakozó sérült.
- Ne szerelje szét a terméket saját maga. A helytelen összeszerelés áramütést vagy tüzet okozhat. Ha javításra van szükség, forduljon a gyártóhoz.
- Soha ne használja ezt a terméket gyúlékony vagy éghető folyadékok, például benzin felszívására. Ne használja a terméket forró vagy gyúlékony tárgyak, például cigaretta, gyufa, forró korom stb. felszívására, mivel ez tüzet és robbanást okozhat.
- Ne használja a terméket olyan környezetben vagy annak közelében, ahol gyúlékony vagy éghető gázok vagy folyadékok vannak jelen.
- Ne a tápkábelnél fogva húzza. Ne helyezzen nehéz tárgyakat a termékre.
- Ne helyezze ujjait vagy más testrészeit a szívónyílásba. A sérülések vagy a termék meghibásodásának elkerülése érdekében ne helyezzen idegen tárgyakat, például műanyag zacskókat a szívónyílásba.
- Ne alkalmazzon aromaanyagokat és illatanyagokat tartalmazó vegyi anyagokat a szűrőn, különben fennáll a tűz veszélye.
- A gyűjtőtartályt és a szűrőket rendszeresen tisztítsa, ellenkező esetben a termék meghibásodhat vagy baleset következhet be.
- Tisztítás és karbantartás előtt válassza le a készüléket az elektromos hálózatról, és húzza ki a tápcsatlakozót. Ellenkező esetben fennáll az áramütés, baleset és sérülés veszélye.
- A termék olyan funkcióval rendelkezik, amely megszakítja a működést, ha a hőmérséklet rendellenesen megemelkedik. Ha a motor rendellenesen felmelegszik, azonnal hagyja abba a használatot, és kapcsolja ki a készüléket. Ha a szívónyílás eltömődött, azonnal hagyja abba a készülék használatát, és kapcsolja ki. Vegye ki a gyűjtőtartályt, győződjön meg arról, hogy a szívónyílás és a szűrők tiszták, és 60 perc elteltével indítsa újra a készüléket.
- Győződjön meg arról, hogy a szűrők a készülék működéséhez megfelelően vannak felszerelve. A készülék szűrők nélküli használata a készülék meghibásodásához vezethet.
- A sérülések elkerülése érdekében ügyeljen a tartozékok éles széleire. Egyes tartozékok (pl. a szőrbontó eszköz és az elektromos nyírógép)

pengéit funkcionális okokból megéleztük. A termék használatakor mindig ügyeljen a biztonságra.

- A rugalmas tömlő elektromos vezetőket tartalmaz, és nem szabad víz felszívására használni, vagy tisztítás céljából vízbe meríteni. Rendszeresen ellenőrizze a tömlőt, és ha sérült, ne használja tovább.

**2. Műszaki adatok**

**Termék neve:** Nyírókészlet szűrőszívóval/#23850

**Model:** PG100

**Tápellátás:** 220–240 V, 50/60 Hz

**Teljesítmény:** 600 W

**Rugalmas tömlő hossza:** 1,5 m

**Tápkábel hossza:** 1,65 m

**Gyűjtőtartály kapacitása:** 2 liter

**A szűrőszívó méretei:** 320 mm x 160 mm x 225 mm (hosszúság x szélesség x magasság)

**Tömeg:** 2 kg

**3. Általános hibaelhárítás**

**Hiba: A készülék nem kapcsolható be.**

**A hiba lehetséges okai:** A tápkábel nincs csatlakoztatva, vagy a tápaljzat nem kap áramot.

**Javasolt megoldás:** Ellenőrizze, hogy a tápkábel csatlakoztatva van-e, és hogy a tápaljzatban van-e áram.

**Hiba: Gyenge szívóteljesítmény.**

**A hiba lehetséges okai:** A tömlő eltömődött.

**Javasolt megoldások:** Ellenőrizze, hogy a tömlő eltömődött-e.

**A hiba lehetséges okai:** A gyűjtőtartály megtelt.

**Javasolt megoldások:** Ürítse ki a gyűjtőtartályt.

**A hiba lehetséges okai: A HEPA-szűrő vagy a habszűrő túlságosan szennyezett.**

**Javasolt megoldások:** Tisztítsa meg a HEPA-szűrőt vagy a habszűrőt.

**A hiba lehetséges okai:** A gyűjtőtartály vagy a tartozékok nincsenek megfelelően felszerelve.

**Javasolt megoldások:** Ellenőrizze, hogy a gyűjtőtartály vagy a tartozékok a használati útmutatónak megfelelően vannak-e felszerelve.

**A hiba lehetséges okai:** A fésűtartozékok eltömődnek szőrrel.

**Javasolt megoldások:** Azonnal tisztítsa meg a tartozékokat és távolítsa el a szőrszalakot.

**Megjegyzés:** Ha a fenti intézkedések nem oldják meg a problémát, kérjük, hagyja abba a termék használatát, és forduljon az ügyfélszolgálathoz segítségért.

## 4. A szőrszívó használata

1. Csatlakoztassa a tartozékokat és a szőrszívót a rugalmas tömlő segítségével. Győződjön meg arról, hogy a tömlő mindkét végén a csatlakozók szorosan záródnak, hogy ne szökjön ki levegő.
2. Csatlakoztassa a szőrszívó tápkábelét a hálózati aljzathoz.
3. Kapcsolja be a szőrszívót a tápkapcsolóval. Válassza ki a szükséges szívóteljesítmény-szintet. Három különböző szívóteljesítmény-szint (alacsony/közepes/magas) választható.

A készülék zajt generál, ezért ajánlott a legalacsonyabb szinttel kezdeni, és a stressz vagy a szorongás elkerülése érdekében nyugtassa kedvencét a készülék használata közben. Miután kedvence hozzászokott, szükség szerint növelheti a szívóerőt.

**Megjegyzés:** Kérjük, használat közben ügyeljen a tartozékok éles széleire, hogy elkerülje a vágásokat.

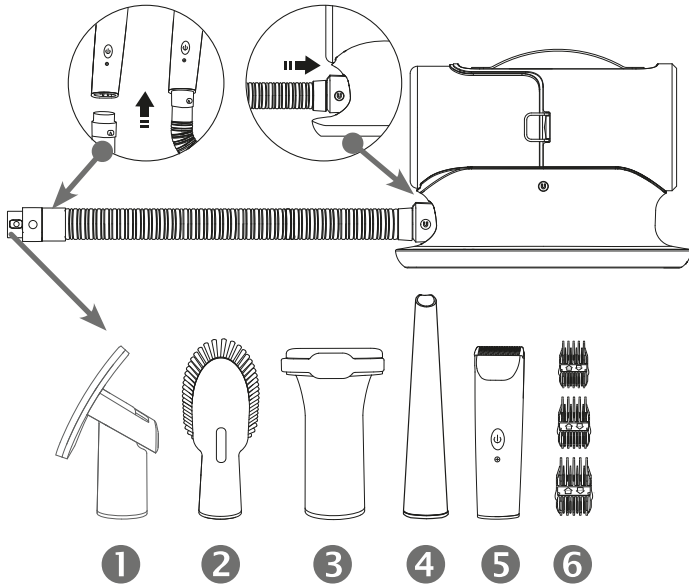

## 5. A tartozékok használata

### 1. Ápolókefe

Eltávolítja a szálló szőrszálakat és a könnyű szennyeződések a háziállat testéről, simábbá és bolyhosabbá teszi a szőrzetet.

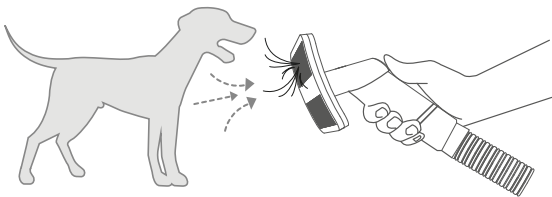

### 2. Tisztítókefe

A háziállatszőr vagy por eltávolítására szolgál a ruhákról, kanapékról vagy szőnyegekről, de a háziállatok mancsainak tisztítására is alkalmas.

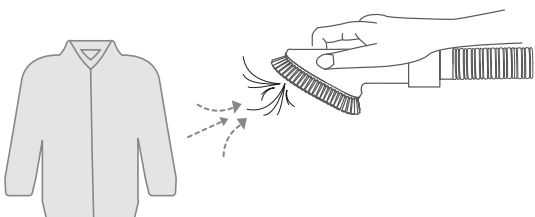

### 3. Aljszőr eltávolító

Kézrel trimmelheti és tisztíthatja meg kedvence matt, hosszú szőrét.

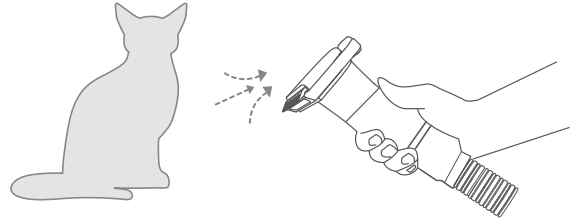

### 4. Részfűvóka

A kanapé és ágyak réseiben lévő háziállatszőr és por eltávolítására használható.

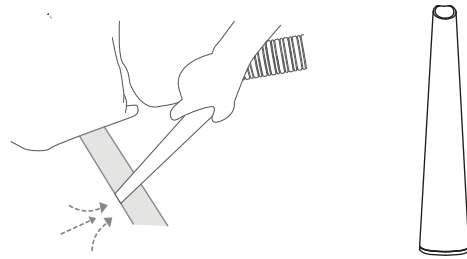

### 5. Elektromos nyírógép

A háziállatok szőrének nyírására és gyűjtőtartályba való beszívására szolgál. A nyírás, az ápolás és a szívás egyszerre, egy műveletként végezhető. Az elektromos nyírógép saját bekapcsológombbal rendelkezik. A szőrszívó bekapcsolása után ezzel a gombbal külön vezérelheti az elektromos nyírógépet, amely megkönnyíti a kezelést.

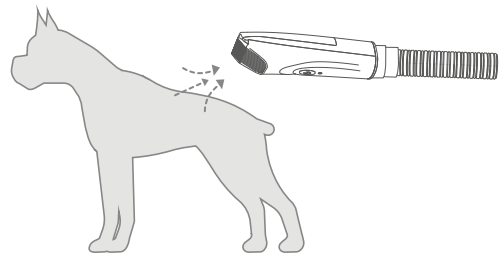

**Megjegyzés:** A nyírógép csak állati szőr nyírására alkalmas. Kérjük, legyen óvatos a háziállat bőrének puha részeivel, és ne alkalmazzon túlzott erőt, hogy elkerülje a karcolási sebeket a háziállat bőrén. A nyírás előtt mindenképpen fürdetni és alaposan szárítsa meg, illetve kefélje meg az állatot. Csak tiszta szőrzetet szabad nyírni. A nyírógépet rendszeresen olajozza be, még nyírás közben is; a porszívót e célból ki kell kapcsolni.

Legyen óvatos a fülekkel és az arccal; ezeken az érzékeny testrészekon inkább hagyományos nyírógépet használjon. (Ha ezt a nyírógépet használjuk, csak a legalacsonyabb fokozaton és nagyon óvatosan használjuk. Fennáll a veszélye, hogy különösen a fülek és a szőrszálak szélei beszívódnak és megsérülnek.

Kérjük, vegye figyelembe azt is, hogy a szőrzetet a porszívó simára húzza; ezért a hosszabb szőrhosszúságoknál (különösen a göndör szőr esetében) jobb, ha egy tartozékfésűt használ.

### 6. Vezetőfésűk

A háziállat szőrhosszától és a különböző trimmelési és ápolási igényekhez igazodva különböző hosszúságú vezetőfésűket használhat az elektro-

mos nyírógéphez. A csomagolás három vezetófésűt tartalmaz, mindegyikhez két különböző méret választható. A használathoz egyszerűen fordítsa meg a vezetófésű felszerelési irányát.

**Megjegyzés:** Tartsa a vezetófésűket biztonságos helyen, amikor nem használja őket, nehogy elveszzenek.

## 6. Karbantartás

### 6.1. A HEPA-szűrő és a habszűrő karbantartása

1. Vegye ki a gyűjtőtartályt, majd távolítsa el a HEPA- és a habszűrőt.

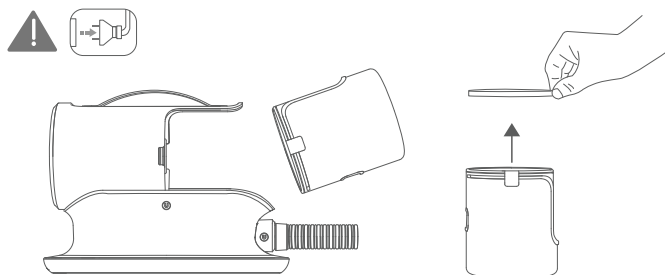
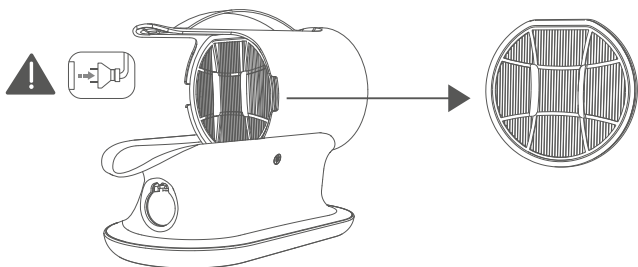

2. Csapvízzel mossa ki, majd a kimosást követően ürítse ki a vizet.

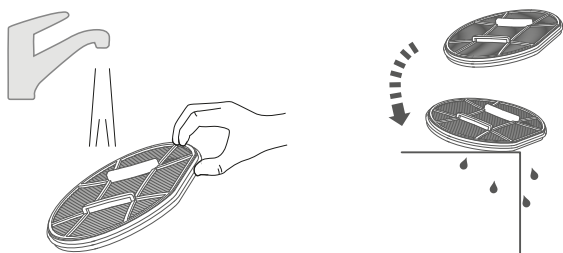

3. Legalább 24 órán át jól szellőző helyen kell hagyni, hogy kellően megszáradjon.

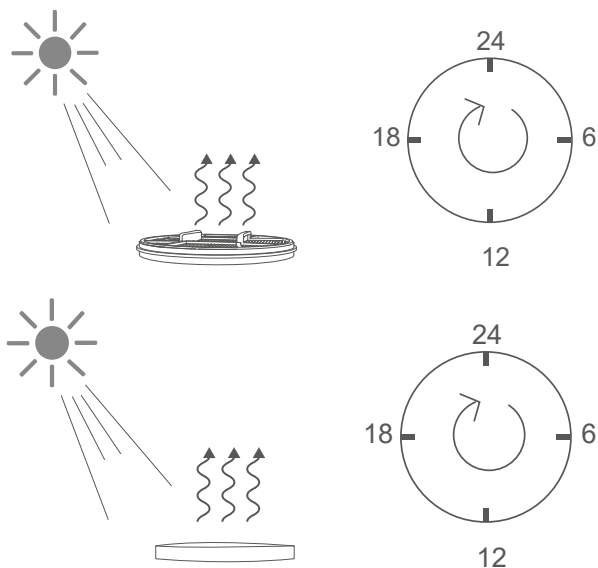

4. A HEPA- és habszűrőket csak akkor szerelje vissza, ha teljesen megszáradtak. A készülék használata előtt feltétlenül szerelje vissza a HEPA-szűrőt és a habszűrőt.

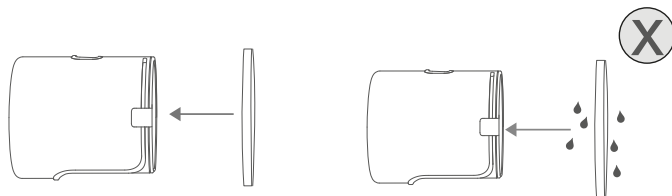
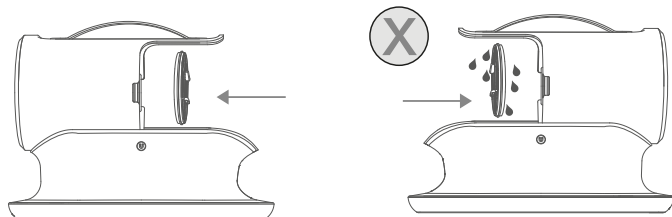

**Megjegyzés:** A HEPA-szűrőt és a habszűrőt a használat gyakoriságától és a szennyeződés mértékétől függően rendszeresen meg kell tisztítani. Tisztítás előtt mindig válassza le a készüléket az elektromos hálózatról, és húzza ki a csatlakozót a hálózati aljzatból. A HEPA-szűrőt és a habszűrőt csak a teljes száradás után szerelje vissza, különben áramütést szenvedhet és meghibásodhat a termék.

### 6.2. A gyűjtőtartály karbantartása

1. Óvatosan emelje fel a gyűjtőtartályt a nyíl irányába, és vegye ki.

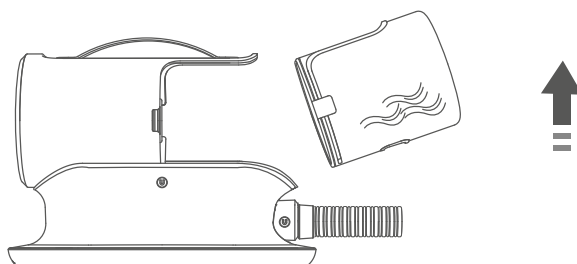

2. Nyomja meg a nyomógombot a gyűjtőtartály kinyitására és kiürítéséhez.

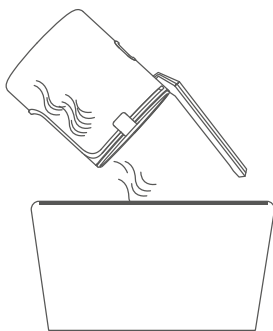

3. Helyezze vissza a gyűjtőtartályt a nyíl által jelzett irányba.

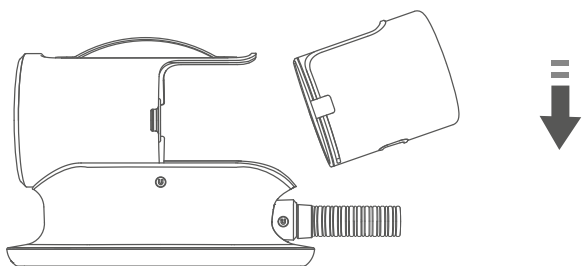

**Megjegyzések:** Ha eltávolítja a gyűjtőtartályt, és vízzel megtisztítja, a visszahelyezés előtt mindenképpen várja meg, amíg teljesen megszárad, nehogy áramütés érje vagy a víz károsítsa a motort.

### 6.3. Az elektromos nyírógép karbantartása

1. Távolítsa el a nyírófejet a nyíl által jelzett irányba.

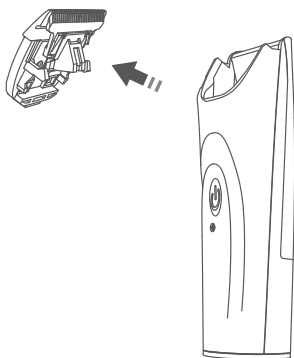

2. A rugalmas tömlő szívónyílása a nyírófejen és a nyírófejtartón lévő szőr és por felszívására használható.

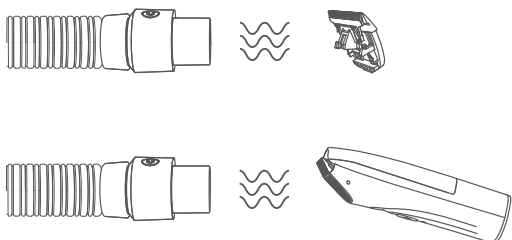

3. A nyírófejet rendszeresen olajozza be megfelelő mennyiségű nyíróolajjal (külön megvásárolható: #23872-25).

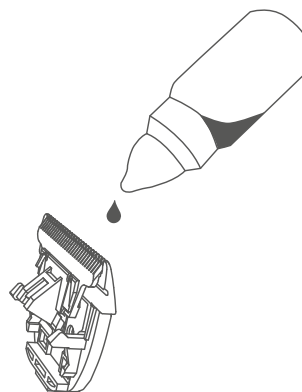

**Megjegyzés:** A nyírófej nagyon éles, kérjük, óvatosan járjon el a sérülések elkerülése érdekében. Az elektromos nyírógép nem vízálló, a károsodás elkerülése érdekében soha ne öblítse le vízzel.

## 7. Tárolás

### 7.1. A rugalmas tömlő tárolása

Húzza ki a hajlékony tömlőt a nyírógépből és a porszívóból. Tekerje a rugalmas tömlőt az óramutató járásával megegyező irányban a szórszívó aljára. A tömlő szívónyílása mágneses csatlakozóval csatlakoztatható a szórszívó oldalára.

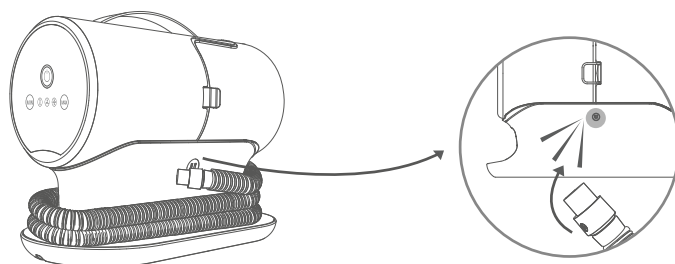

### 7.2. A tápkábel tárolása

A tápkábel a készülék köré tekerhető, és a készülék alján lévő nyílásban tárolható.

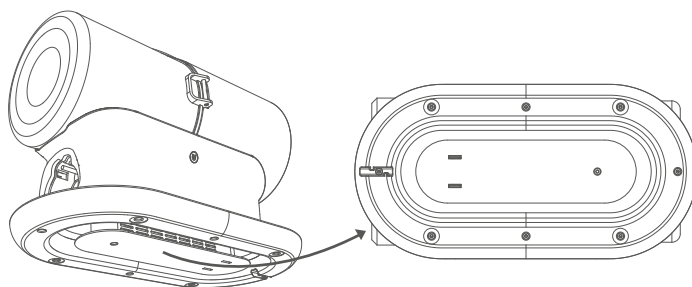

## **DE** Elektro- und Elektronikgeräte / Informationen für private Haushalte

Das Elektro- und Elektronikgerätegesetz (ElektroG) enthält eine Vielzahl von Anforderungen an den Umgang mit Elektro- und Elektronikgeräten. Die Wichtigsten sind hier zusammengestellt.

### **1. Getrennte Erfassung von Altgeräten**

Elektro- und Elektronikgeräte, die zu Abfall geworden sind, werden als Altgeräte bezeichnet. Besitzer von Altgeräten haben diese einer vom unsortierten Siedlungsabfall getrennten Erfassung zuzuführen. Altgeräte gehören insbesondere nicht in den Hausmüll, sondern in spezielle Sammel- und Rückgabesysteme.

### **2. Batterien und Akkus sowie Lampen**

Besitzer von Altgeräten haben Altbatterien und Altakkumulatoren, die nicht vom Altgerät umschlossen sind, sowie Lampen, die aus dem Altgerät entnommen werden können, im Regelfall vor der Abgabe an einer Erfassungsstelle vom Altgerät zerstörungsfrei zu trennen.

### **3. Möglichkeiten der Rückgabe von Altgeräten**

Besitzer von Altgeräten aus privaten Haushalten können diese bei den Sammelstellen der öffentlich-rechtlichen Entsorgungsträger oder bei den von Herstellern oder Vertriebern im Sinne des ElektroG eingerichteten Rücknahmestellen unentgeltlich abgeben. Rücknahmepflichtig sind Geschäfte mit einer Verkaufsfläche von mindestens 400 m<sup>2</sup> für Elektro- und Elektronikgeräte. Ab dem 01.07.2022 unterliegen auch diejenigen Lebensmittelgeschäfte mit einer Gesamtverkaufsfläche von mindestens 800 m<sup>2</sup>, die mehrmals pro Jahr oder dauerhaft Elektro- und Elektronikgeräte anbieten und auf dem Markt bereitstellen. Dies gilt auch bei Vertrieb unter Verwendung von Fernkommunikationsmitteln, wenn die Lager- und Versandflächen für Elektro- und Elektronikgeräte mindestens 400 m<sup>2</sup> betragen oder die gesamten Lager- und Versandflächen mindestens 800 m<sup>2</sup> betragen. Die Firma Trixie fällt nicht unter die o.g. Rücknahmepflicht. Du kannst deine Altgeräte kostenlos an den ausgewiesenen örtlichen Sammel- und Rückgabesystemen abgeben.

### **4. Datenschutz-Hinweis**

Altgeräte enthalten häufig sensible personenbezogene Daten. Dies gilt insbesondere für Geräte der Informations- und Telekommunikationstechnik wie Computer und Smartphones. Bitte beachte in deinem eigenen Interesse, dass für die Löschung der Daten auf den zu entsorgenden Altgeräten jeder Endnutzer selbst verantwortlich ist.

### **5. Bedeutung des Symbols „durchgestrichene Mülltonne“**

Das auf Elektro- und Elektronikgeräten regelmäßig abgebildete Symbol einer durchgestrichenen Mülltonne weist darauf hin, dass das jeweilige Gerät am Ende seiner Lebensdauer getrennt vom unsortierten Siedlungsabfall zu erfassen ist.



Hersteller-Informationen gemäß § 18 Abs. 4 ElektroG Version 1.0 / Stand: März 2022

## **EN** Electrical and electronic devices/information for private households

The Directive 2012/19/EU on waste electrical and electronic equipment contains a large number of requirements for handling electrical and electronic equipment. The most important are compiled here.

### **1. Separate collection of waste electrical and electronic equipment**

Electrical and electronic equipment that has become waste is referred to as waste electrical and electronic equipment (WEEE). Owners of WEEE must collect them separately from unsorted municipal waste. WEEE do not belong in household waste, but in special collection and return systems.

### **2. Batteries, accumulators and lamps**

Owners of WEEE must hand over them in complete condition. However, owners of WEEE have to separate old batteries and accumulators which are not enclosed by the WEEE, as well as lamps which can be removed, from the WEEE without destroying it before handing it over to a collection point.

### **3. Ways to return the WEEE**

Owners of WEEE from private households can hand them in free of charge at the designated collection points of the public waste disposal authorities or at the take-back points set up by manufacturers or distributors in terms of the Directive 2012/19/EU.

### **4. Privacy Protection Notice**

WEEE often contain sensitive personal data. This applies especially to information and telecommunications technology devices such as computers and smartphones. In your own interest, please note that each end user is responsible for deleting the data on the WEEE before disposing it.

### **5. Potential environmental impact**

WEEE contain substances that may have a negative impact on the environment and human health if their collection, hand-over, re-use or material recovery is not done in compliance with respective legislation.

### **6. Your role in WEEE waste treatment**

By fulfilling these obligations and especially by fulfilling the obligation to collect WEEE separately, not to dispose it together with unsorted municipal waste and to hand it over to at collection points, you as the end user contribute to the re-use and material recovery of WEEE.

### **7. Meaning of the crossed-out dustbin symbol**

The crossed-out dustbin, which is regularly displayed on electrical and electronic equipment, indicates that the respective device must be collected separately from unsorted municipal waste at the end of its life cycle.



Version 1.0 / March 2022



## **FR) Appareils électriques et électroniques / information pour les ménages privés**

La directive 2012/19/UE relative aux déchets d'équipements électriques et électroniques contient un grand nombre d'exigences concernant le ramassage et le recyclage de ces équipements. Les plus importantes sont résumées ici.

### **1. Collecte séparée des déchets d'équipements électriques et électroniques**

On appelle « déchets d'équipements électriques et électroniques » (DEEE) les équipements électriques et électroniques qui sont devenus des déchets. Les possesseurs de DEEE doivent les collecter séparément des déchets municipaux non triés. Les DEEE n'ont pas leur place parmi les déchets ménagers mais dans des systèmes de collecte et de retour spéciaux.

### **2. Piles, accumulateurs et lampes**

Les possesseurs de DEEE doivent en remettre tous les éléments. Ils doivent cependant en retirer les piles ou accumulateurs usagés qui n'y sont pas intégrés, ainsi que les lampes qui peuvent en être sorties sans devoir détruire le DEEE, avant de les remettre à un point de collecte approprié.

### **3. Éliminer les DEEE**

Les possesseurs de DEEE provenant de ménages privés peuvent les déposer gratuitement aux points de collecte désignés des autorités publiques d'élimination des déchets ou aux points de reprise mis en place par les fabricants ou les distributeurs conformément à la directive 2012/19/UE.

### **4. Protection de la vie privée**

Les DEEE contiennent souvent des données à caractère personnel sensibles. Cela concerne en particulier les appareils des technologies de l'information et des télécommunications tels que les ordinateurs et les smartphones. Dans votre propre intérêt, n'oubliez pas que chaque utilisateur final est responsable de l'effacement des données contenues dans ses DEEE avant de s'en défaire.

### **5. Impact environnemental potentiel**

Les DEEE contiennent des substances pouvant avoir un impact négatif sur l'environnement et la santé humaine si leur collecte, leur remise, leur réutilisation ou leur valorisation matérielle ne sont pas effectuées conformément à la législation en vigueur.

### **6. Votre rôle dans le traitement des DEEE**

En remplissant ces obligations, et notamment en respectant l'obligation de collecter séparément les DEEE, de ne pas les jeter avec les déchets municipaux non triés et de les remettre aux points de collecte, vous contribuez, en tant qu'utilisateur final, à la réutilisation et à la valorisation matérielle des DEEE.

### **7. Signification du symbole poubelle barrée**

La poubelle barrée, qui figure régulièrement sur les équipements électriques et électroniques, indique que l'appareil concerné doit être collecté séparément des déchets municipaux non triés à la fin de son cycle de vie.



Version 1.0 / mars 2022

## **NL) Elektrische en elektronische apparaten/ informatie voor particuliere huishoudens**

Richtlijn 2012/19/EU over afgedankte elektrische en elektronische apparatuur bevat een groot aantal verplichtingen met betrekking tot de omgang met elektrische en elektronische apparatuur. De belangrijkste zijn hier samengevat.

### **1. Gescheiden inzameling van afgedankte elektrische en elektronische apparatuur**

Elektrische en elektronische apparatuur die afval is geworden, wordt afgedankte elektrische en elektronische apparatuur genoemd (waste electrical and electronic equipment, WEEE). Eigenaars van WEEE moeten deze gescheiden van het ongesorteerde huishoudelijke afval inzamelen. WEEE hoort niet bij huishoudelijk afval, maar moet via speciale systemen worden ingezameld.

### **2. Batterijen, accu's en lampen**

Eigenaars van WEEE moeten de afgedankte apparatuur in zijn geheel inleveren. Eigenaars van WEEE moeten echter wel niet-ingebouwde oude batterijen en accu's gescheiden inleveren. Hetzelfde geldt voor lampen die voor het inleveren uit WEEE kunnen worden verwijderd zonder ze stuk te maken..

### **3. Manieren om WEEE in te leveren**

Eigenaars van WEEE uit particuliere huishoudens kunnen de afgedankte apparatuur gratis inleveren bij de aangewezen inzamelpunten van de openbare afvalverwerkende autoriteiten of bij inzamelpunten van fabrikanten of distributeurs in de zin van richtlijn 2012/19/EU.

### **4. Informatie over de bescherming van privacy**

WEEE bevat vaak gevoelige persoonsgegevens. Dit is vooral van toepassing op informatie- en telecommunicatieapparaten, zoals computers en smartphones. Wees u er in uw eigen belang van bewust dat iedere eindgebruiker zelf verantwoordelijk is voor het wissen van de gegevens op WEEE, voordat deze wordt ingeleverd.

### **5. Potentiële milieu-impact**

WEEE bevat materialen met een negatieve impact op het milieu en de menselijke gezondheid als de inzameling, de overhandiging, het hergebruik of de materiaalherwinning niet in overeenstemming met de respectieve wetgeving plaatsvindt.

### **6. Uw rol in de omgang met WEEE**

Door aan deze verplichtingen te voldoen en vooral door te voldoen aan de verplichting om WEEE gescheiden in te zamelen, door het niet weg te gooien bij het ongesorteerde huishoudelijke afval maar het bij een inzamelpunt in te leveren, levert u als eindgebruiker een bijdrage aan het hergebruik en de materiaalherwinning van WEEE.

### **7. Betekenis van de doorgekruiste afvalcontainer**

De regelmatig op elektrische en elektronische apparatuur weergegeven doorgekruiste afvalcontainer geeft aan dat het betreffende apparaat aan het einde van zijn levensduur gescheiden van het ongesorteerde huishoudelijke afval moet worden ingeleverd.



Versie 1.0 / Maart 2022

## IT Dispositivi elettrici ed elettronici/ Informazioni per nuclei domestici privati

La Direttiva 2012/19/UE sui rifiuti di apparecchiature elettriche ed elettroniche contiene molti requisiti per la gestione di tali apparecchiature. Di seguito sono elencati i più importanti.

### 1. Raccolta differenziata dei rifiuti di apparecchiature elettriche ed elettroniche

Le apparecchiature elettriche ed elettroniche diventate rifiuti sono definite rifiuti di apparecchiature elettriche ed elettroniche (RAEE). I proprietari di RAEE devono raccoglierci separatamente dai rifiuti domestici indifferenziati. I RAEE non rientrano nei rifiuti domestici, bensì in speciali sistemi di raccolta e reso.

### 2. Batterie, accumulatori e lampadine

I proprietari dei RAEE devono consegnarli nel loro stato completo. Prima di consegnarli a un punto di raccolta, i proprietari dei RAEE devono tuttavia rimuovere le vecchie batterie e gli accumulatori non integrati nei RAEE, nonché le lampadine che possono essere rimosse senza distruggere i RAEE.

### 3. Modalità di reso dei RAEE

I proprietari di RAEE presenti in nuclei domestici privati possono conferirli gratuitamente presso i centri di raccolta designati dalle autorità pubbliche di smaltimento dei rifiuti o ai punti di ritiro istituiti dai produttori o distributori ai sensi della Direttiva 2012/19/UE.

### 4. Tutela della privacy

Spesso i RAEE contengono dati personali sensibili. Ciò riguarda soprattutto i dispositivi tecnologici informatici e di telecomunicazione quali computer e smartphone. Nel tuo interesse, tieni presente che il singolo utilizzatore finale ha la responsabilità di cancellare i dati contenuti nei RAEE prima di smaltirli.

### 5. Potenziale impatto ambientale

I RAEE contengono sostanze che possono esercitare un impatto negativo sull'ambiente e sulla salute umana qualora la raccolta, la consegna, il riutilizzo o il recupero dei materiali non siano effettuati conformemente alle relative norme di legge.

### 6. Il tuo ruolo nel trattamento dei rifiuti RAEE

Rispettando tali obblighi, e in particolare quello di raccogliere i RAEE separatamente, di non smaltirli tra i rifiuti domestici indifferenziati e di consegnarli ai centri di raccolta, tu in quanto utilizzatore finale contribuisce al riutilizzo e al recupero dei materiali contenuti nei RAEE.

### 7. Significato del simbolo della pattumiera barrata

Il simbolo della pattumiera barrata è presente su tutte le apparecchiature elettriche ed elettroniche e sta ad indicare che, al termine del suo ciclo di vita, il dispositivo così contrassegnato deve essere raccolto separatamente dai rifiuti domestici indifferenziati.



Versione 1.0 / Marzo 2022

## SV Elektriska och elektroniska produkter/ information för privata hushåll

Direktivet 2012/19/EU om avfall som utgörs av elektriska och elektroniska produkter innehåller ett stort antal krav för hantering av elektriska och elektroniska produkter. De viktigaste är sammanställda här.

### 1. Separat insamling av avfall som utgörs av elektrisk och elektronisk utrustning

Elektrisk och elektronisk utrustning som har blivit avfall kallas för avfall som utgörs av elektrisk och elektronisk utrustning (WEEE). Ägare av WEEE ska samla in dem separat från sorterat kommunalt avfall. WEEE hör inte hemma i hushållsavfallet, utan i särskilda samlings- och retursystem.

### 2. Batterier, ackumulatorer och lampor

Ägare av WEEE måste lämna dem i fullgott skick. Ägare av WEEE måste dock separera gamla batterier och ackumulatorer som inte är inneslutna i WEEE, samt lampor som kan tas bort, från WEEE utan att förstöra det innan de överlämnar det till ett samlingsställe.

### 3. Sätt att återlämna WEEE

Ägare av WEEE från privata hushåll kan lämna in det kostnadsfritt på de av offentliga avfallshanteringsmyndigheten utsedda samlingsställen eller på de återtagningsställen som tillverkare eller distributörer inrättat i enlighet med direktiv 2012/19/EU

### 4. Meddelande om integritetsskydd

WEEE innehåller ofta känsliga personuppgifter. Detta gäller särskilt för informations- och telekommunikationstekniska enheter som datorer och smarttelefoner. I ditt eget intresse bör du notera att varje slutanvändare är ansvarig för att radera uppgifterna på WEEE innan han eller hon gör sig av med det.

### 5. Potentiell miljöpåverkan

WEEE innehåller ämnen som kan ha en negativ inverkan på miljön och människors hälsa om insamlingen, överlämnandet, återanvändningen eller materialåtervinningen inte sker i enlighet med respektive lagstiftning.

### 6. Din roll i avfallshanteringen av WEEE

Genom att uppfylla dessa skyldigheter och särskilt genom att uppfylla skyldigheten att samla in WEEE separat, att inte slänga det tillsammans med sorterat kommunalt avfall och att överlämna det på samlingsställen, bidrar du som slutanvändare till återanvändning och materialåtervinning av WEEE.

### 7. Innebörden av symbolen med den överkryssade soptunnan

Den överkryssade soptunnan, som regelbundet visas på elektriska och elektroniska produkter, visar att respektive enhet måste samlas in separat från sorterat kommunalt avfall i slutet av sin livscykel.



Version 1.0 / mars 2022

## **ES** Dispositivos eléctricos y electrónicos/información para hogares particulares

La Directiva 2012/19/UE sobre residuos de aparatos eléctricos y electrónicos contiene un gran número de requisitos para la manipulación de aparatos eléctricos y electrónicos. Aquí se resumen los más importantes.

### 1. Recogida separada de residuos de aparatos eléctricos y electrónicos

Los aparatos eléctricos y electrónicos que se hayan convertido en residuos se denominan residuos de aparatos eléctricos y electrónicos (RAEE). Los propietarios de RAEE deben separarlos de los residuos urbanos no seleccionados. Los RAEE no deben desecharse con los residuos domésticos, sino en sistemas especiales de recogida y devolución.

### 2. Pilas, acumuladores y lámparas

Los propietarios de RAEE deben entregarlos completos. No obstante, los propietarios de RAEE deben separar las pilas y acumuladores usados que no estén integrados en el RAEE, así como las lámparas que puedan extraerse del RAEE sin destruirlo, antes de entregarlos en un punto de recogida.

### 3. Formas de devolver el RAEE

Los propietarios de RAEE de hogares particulares pueden entregarlos de forma gratuita en los puntos de recogida designados por las autoridades públicas de eliminación de residuos o en puntos de devolución proporcionados por fabricantes o distribuidores en virtud de la Directiva 2012/19/UE.

### 4. Aviso sobre protección de la privacidad

Los RAEE suelen contener datos personales sensibles. Esto se refiere, en particular, a los dispositivos informáticos y de telecomunicaciones, como los ordenadores y teléfonos móviles. Por su propio interés, le advertimos de que todo usuario final es responsable de la eliminación de los datos del RAEE antes de desecharlo.

### 5. Posible impacto medioambiental

Los RAEE contienen sustancias que pueden tener efectos negativos en el medio ambiente y la salud humana si su recogida, entrega, reutilización o recuperación de materiales no se lleva a cabo de conformidad con la legislación aplicable.

### 6. Su papel en el tratamiento de residuos RAEE

Cumpliendo estas obligaciones y, en particular, cumpliendo la obligación de recoger los RAEE por separado, no desecharlos junto con los residuos urbanos no seleccionados y entregarlos en puntos de recogida, usted, como usuario final, contribuye a la reutilización y recuperación de materiales de los RAEE.

### 7. Significado del símbolo del contenedor de basura tachado con un asp

El contenedor de basura tachado con un aspa que suele mostrarse en los aparatos eléctricos y electrónicos indica que el dispositivo en cuestión debe separarse de los residuos urbanos no seleccionados al final de su vida útil.



Versión 1.0 / Marzo de 2022

## **RU** Электрические и электронные устройства/ информация для частных домохозяйств

Директива 2012/19/EU об отходах электрического и электронного оборудования содержит большое количество требований к обращению с электрическим и электронным оборудованием. Здесь собраны наиболее важные из них.

### 1. Раздельный сбор отходов электрического и электронного оборудования

Электрическое и электронное оборудование, ставшее отходами, называется отходами электрического и электронного оборудования (WEEE). Владельцы ОЭЭО должны собирать их отдельно от несортированных бытовых отходов. ОЭЭО не относятся к бытовым отходам, а попадают в специальные системы сбора и возврата.

### 2. Батарейки, аккумуляторы и лампы

Владельцы ОЭЭО должны сдавать их в целостном состоянии. Однако владельцы ОЭЭО должны отделить старые батареи и аккумуляторы, которые не входят в состав ОЭЭО, а также лампы, которые можно снять, от ОЭЭО, не уничтожая их, перед тем как сдать в пункт сбора.

### 3. Способы возврата ОЭЭО

Владельцы ОЭЭО из частных домовладений могут бесплатно сдать их в специально отведенные пункты сбора общественных органов по утилизации отходов или в пункты возврата, созданные производителями или дистрибьюторами в соответствии с Директивой 2012/19/EU..

### 4. Уведомление о защите частной жизни

ОЭЭО часто содержат конфиденциальные персональные данные. Это особенно касается устройств информационных и телекоммуникационных технологий, таких как компьютеры и смартфоны. В ваших собственных интересах, пожалуйста, обратите внимание, что каждый конечный пользователь несет ответственность за удаление данных на ОЭЭО перед их утилизацией.

### 5. Потенциальное воздействие на окружающую среду

WEEE содержат вещества, которые могут оказать негативное воздействие на окружающую среду и здоровье человека, если их сбор, передача, повторное использование или восстановление материалов не осуществляется в соответствии с действующим законодательством.

### 6. Ваша роль в переработке отходов ОЭЭО

Выполняя эти обязательства, и особенно выполняя обязательство собирать ОЭЭО отдельно, не выбрасывать их вместе с несортированными бытовыми отходами и сдавать их в пункты сбора, вы, как конечный пользователь, вносите свой вклад в повторное использование и восстановление материалов ОЭЭО.

### 7. Значение символа перечеркнутого мусорного бака

Перечеркнутый мусорный бак, который регулярно изображается на электрическом и электронном оборудовании, указывает на то, что соответствующее устройство в конце его жизненного цикла должно быть собрано отдельно от несортированных бытовых отходов.



Версия 1.0 / март 2022 г.

## PT Dispositivos elétricos e eletrónicos/informações para residências privadas

A Diretiva 2012/19/UE sobre resíduos de equipamentos elétricos e eletrónicos contém um grande número de requisitos para o manuseamento de equipamentos elétricos e eletrónicos. Os mais importantes estão compilados aqui.

### 1. Recolha separada de resíduos de equipamentos elétricos e eletrónicos

Os equipamentos elétricos e eletrónicos que se tornaram resíduos são chamados de resíduos de equipamentos elétricos e eletrónicos (REEE). Os proprietários de REEE devem recolhê-los separadamente dos resíduos municipais não separados. Os REEE não pertencem ao lixo doméstico, mas sim aos sistemas especiais de recolha e devolução.

### 2. Baterias, acumuladores e lâmpadas

Os proprietários de REEE devem entregá-los em perfeitas condições. No entanto, antes de entregá-los a um ponto de recolha, os proprietários de REEE devem separar as baterias e acumuladores antigos que não estão incluídos nos REEE, bem como as lâmpadas que podem ser removidas, dos REEE sem destruí-los.

### 3. Formas de devolução dos REEE

Os proprietários de REEE de residências particulares podem entregá-los gratuitamente nos pontos de recolha designados pelas autoridades públicas de eliminação de resíduos ou nos pontos de recolha estabelecidos pelos fabricantes ou distribuidores nos termos da Diretiva 2012/19/UE.

### 4. Aviso de Proteção de Privacidade

Os REEE geralmente contêm dados pessoais confidenciais. Isto aplica-se especialmente a dispositivos de tecnologia da informação e telecomunicações, como computadores e smartphones. No seu próprio interesse, tenha em atenção que cada utilizador final é responsável por eliminar os dados do REEE antes de descartá-lo.

### 5. Potencial impacto ambiental

Os REEE contêm substâncias que podem ter um impacto negativo no ambiente e na saúde humana se a sua recolha, entrega, reutilização ou recuperação do material não for feita em conformidade com a respetiva legislação.

### 6. O seu papel no tratamento de resíduos WEEE

Ao cumprir estas obrigações e especialmente ao cumprir a obrigação de recolher os REEE separadamente, de não os eliminar juntamente com os resíduos urbanos indiferenciados e de entregá-los nos pontos de recolha, o utilizador final contribui para a reutilização e recuperação de materiais dos REEE.

### 7. Significado do símbolo do caixote do lixo cruzado

O caixote do lixo cruzado, que é regularmente apresentado em equipamentos elétricos e eletrónicos, indica que o respetivo dispositivo deve ser recolhido separadamente dos resíduos urbanos indiferenciados no final do seu ciclo de vida.



Versão 1.0 / Março de 2

## PL Urządzenia elektryczne i elektroniczne /informacje dla prywatnych gospodarstw domowych

Dyrektywa 2012/19/UE w sprawie zużytego sprzętu elektrycznego i elektronicznego zawiera szereg wymagań dotyczących postępowania ze sprzętem elektrycznym i elektronicznym. Najważniejsze z nich wymieniono poniżej.

### 1. Selektywna zbiórka zużytego sprzętu elektrycznego i elektronicznego

Sprzęt elektryczny i elektroniczny, który stał się odpadem, określa się jako zużyty sprzęt elektryczny i elektroniczny (ZSEE). Właściciele ZSEE muszą zbierać go oddzielnie od niesegregowanych odpadów komunalnych. ZSEE nie utylizuje się wraz z odpadami z gospodarstw domowych, ale w ramach specjalnych systemów odbioru i zwrotu.

### 2. Baterie, akumulatory i lampy

Właściciele ZSEE muszą przekazać go w stanie kompletnym. Właściciele ZSEE muszą jednak przed przekazaniem odpadów do punktu zbiórki oddzielić od ZSEE zużyte baterie i akumulatory, które nie wchodzą w skład ZSEE, a także lampy, które można wyjąć, nie niszcząc ich.

### 3. Sposoby zwrotu ZSEE

Właściciele ZSEE pochodzącego z gospodarstw domowych mogą go bezpłatnie oddać w wyznaczonych punktach zbiórki odpadów komunalnych lub w punktach odbioru utworzonych przez producentów lub dystrybutorów zgodnie z dyrektywą 2012/19/UE.

### 4. Informacja o ochronie prywatności

ZSEE często zawiera poufne dane osobowe. Dotyczy to w szczególności urządzeń technologii informacyjnych i telekomunikacyjnych, takich jak komputery i smartfony. We własnym interesie należy pamiętać, że każdy użytkownik końcowy jest odpowiedzialny za usunięcie danych z ZSEE przed jego utylizacją.

### 5. Potencjalny wpływ na środowisko

ZSEE zawiera substancje, które mogą mieć negatywny wpływ na środowisko i zdrowie ludzkie, jeśli jego zbieranie, przekazywanie, ponowne użycie lub odzysk materiałów nie odbywa się zgodnie z odpowiednimi przepisami.

### 6. Rola użytkownika w przetwarzaniu odpadów ZSEE

Wypełniając te obowiązki, a w szczególności wypełniając obowiązek selektywnej zbiórki ZSEE zamiast wyrzucania go razem z niesortowanymi odpadami komunalnymi oraz przekazywania go w punktach zbiórki, użytkownik końcowy przyczynia się do ponownego użycia i odzysku materiałów wchodzących w skład ZSEE.

### 7. Znaczenie symbolu przekreślonego kosza na śmieci

Przekreślony kosz na śmieci, który jest zwykle umieszczany na sprzęcie elektrycznym i elektronicznym, oznacza, że dane urządzenie po zakończeniu cyklu eksploatacji musi być poddawane utylizacji oddzielnie od niesortowanych odpadów komunalnych.



Wersja 1.0 / Marzec 2022

## CS Elektrická a elektronická zařízení / informace pro soukromé domácnosti

Směrnice 2012/19/EU o odpadních elektrických a elektronických zařízeních obsahuje celou řadu požadavků na manipulaci s elektrickými a elektronickými zařízeními. Zde jsou shrnuty ty nejdůležitější.

### 1. Oddělený sběr odpadních elektrických a elektronických zařízení

Elektrická a elektronická zařízení, jež se stala odpadem, se označují jako odpadní elektrická a elektronická zařízení (OEEZ). Majitelé OEEZ je musí sbírat odděleně od netříděného komunálního odpadu. OEEZ nepatří do domovního odpadu, ale do zvláštních systémů pro sběr a vrácení.

### 2. Baterie, akumulátory a lampy

Majitelé OEEZ je musí odevzdat v úplném stavu. Před jejich odevzdáním na sběrném místě ale musí oddělit staré baterie a akumulátory od OEEZ, které nejsou jejich pevnou součástí, stejně tak i lampy, které z nich lze vyjmout, aniž by OEEZ zničili.

### 3. Způsoby, jak vrátit OEEZ

Majitelé OEEZ ze soukromých domácností je mohou odevzdat bezplatně na určených sběrných místech zřízených orgány pro nakládání s komunálním odpadem nebo na místech pro jejich vrácení zřízených výrobcí nebo distributory podle Směrnice 2012/19/EU.

### 4. Prohlášení o ochraně osobních údajů

OEEZ často obsahují citlivé osobní údaje. To se týká zejména zařízení informačních technologií a telekomunikačních zařízení, jako jsou počítače a chytré telefony. Ve vašem vlastním zájmu vezměte prosím na vědomí, že každý koncový uživatel odpovídá za vymazání údajů z OEEZ před jeho likvidací.

### 5. Možný vliv na životní prostředí

OEEZ obsahují látky, které mohou mít nepříznivý vliv na životní prostředí a lidské zdraví, pokud jejich sběr, vrácení, opětovné použití nebo materiálové využití neprobíhá v souladu s příslušnými právními předpisy.

### 6. Vaše úloha při zpracování OEEZ

Plněním těchto povinností, zejména plněním povinnosti sbírat OEEZ odděleně, nevyhazovat je spolu s netříděným komunálním odpadem, ale odevzdat je na sběrných místech, přispíváte jako koncový uživatel k opětovnému použití OEEZ a využití materiálu z nich.

### 7. Význam symbolu přeškrtnuté popelnice

The crossed-out dustbin, which is regularly displayed on electrical and electronic equipment, indicates that the respective device must be collected separately. Symbol přeškrtnuté popelnice, který se uvádí na elektrických a elektronických zařízeních, značí, že se příslušné zařízení po ukončení své životnosti musí likvidovat odděleně od netříděného komunálního odpadu.



Verze 1.0 / Březen 2022

## DA Elektrisk og elektronisk udstyr/ information til private husholdninger

Direktiv 2012/19/EU om affald af elektrisk og elektronisk udstyr indeholder en lang række krav til håndtering af elektrisk og elektronisk udstyr. De vigtigste er samlet her.

### 1. Separat indsamling af affald af elektrisk og elektronisk udstyr

Elektrisk og elektronisk udstyr, der er blevet til affald, kaldes affald af elektrisk og elektronisk udstyr (WEEE). Ejere af WEEE skal indsamle dem separat fra usorteret husholdningsaffald. WEEE hører ikke hjemme i husholdningsaffaldet, men i særlige indsamlings- og afleveringsordninger.

### 2. Batterier, akkumulatører og lamper

Ejere af WEEE skal aflevere dem i fuldstændig stand. Ejere af WEEE skal dog adskille gamle batterier og akkumulatører, der ikke er omsluttet af WEEE, samt lamper, der kan fjernes, fra WEEE uden at ødelægge det, inden de afleverer det på et indsamlingssted.

### 3. Måder at aflevere WEEE på

Ejere af WEEE fra private husholdninger kan aflevere det gratis på de offentlige affaldsmyndigheders udpegede indsamlingssteder eller på de tilbage-tagningssteder, der er oprettet af producenter eller distributører i henhold til direktiv 2012/19/EU.

### 4. Meddelelse om beskyttelse af privatlivets fred

WEEE indeholder ofte følsomme personoplysninger. Dette gælder især for informations- og telekommunikationsteknologiske enheder som f.eks. computere og smartphones. I din egen interesse skal du være opmærksom på, at den enkelte slutbruger er ansvarlig for at slette dataene på WEEE'et, inden det bortskaffes.

### 5. Potentiel miljøpåvirkning

WEEE indeholder stoffer, der kan have en negativ indvirkning på miljøet og menneskers sundhed, hvis indsamling, aflevering, genbrug eller material-genvinding ikke sker i overensstemmelse med den respektive lovgivning.

### 6. Din rolle i behandlingen af WEEE-affald

Ved at opfylde disse forpligtelser og især ved at opfylde forpligtelsen til at indsamle WEEE separat, ikke at bortskaffe det sammen med usorteret kommunalt affald og at aflevere det på indsamlingsstederne, bidrager du som slutbruger til genbrug og materialgenvinding af WEEE.

### 7. Betydningen af symbolet med den overstreget skraldespand

Den overstreget skraldespand, som regelmæssigt vises på elektrisk og elektronisk udstyr, angiver, at det pågældende apparat skal indsamles separat fra usorteret kommunalt affald ved afslutningen af dets livscyklus.



Version 1.0 / marts 2022

## SK Elektrické a elektronické zariadenia/informácie pre súkromné domácnosti

Smernica 2012/19/EÚ o odpade z elektrických a elektronických zariadení obsahuje veľké množstvo požiadaviek na nakladanie s elektrickými a elektronickými zariadeniami. Najdôležitejšie z nich sú uvedené tu.

### 1. Separovaný zber odpadu z elektrických a elektronických zariadení

Elektrické a elektronické zariadenia, ktoré sa stali odpadom, sa označujú ako odpad z elektrických a elektronických zariadení (OEEZ). Majitelia OEEZ ich musia zbierať oddelene od netriedeného komunálneho odpadu. OEEZ nepatrí do domového odpadu, ale do špeciálnych systémov zberu a spätného odberu.

### 2. Batérie, akumulátory a svietidlá

Majitelia OEEZ ich musia odovzdať v úplnom stave. Majitelia OEEZ však musia separovať staré batérie a akumulátory, ktoré nie sú súčasťou OEEZ, ako aj svietidlá, ktoré sa dajú odstrániť, od OEEZ bez toho, aby ich zničili, a to pred odovzdaním na zberné miesto.

### 3. Spôsoby vrátenia OEEZ

Majitelia OEEZ zo súkromných domácností ich môžu bezplatne odovzdať na určených zberných miestach verejných orgánov na zneškodňovanie odpadu alebo na miestach spätného odberu zriadených výrobcami alebo distribútormi v zmysle smernice 2012/19/EÚ.

### 4. Oznámenie o ochrane osobných údajov

OEEZ často obsahuje citlivé osobné údaje. Týka sa to najmä zariadení informačných a telekomunikačných technológií, ako sú počítače a smartfóny. Vo vlastnom záujme upozorňujeme, že každý koncový používateľ je zodpovedný za vymazanie údajov na OEEZ pred jeho likvidáciou.

### 5. Potenciálny vplyv na životné prostredie

OEEZ obsahuje látky, ktoré môžu mať negatívny vplyv na životné prostredie a ľudské zdravie, ak sa ich zber, odovzdávanie, opätovné použitie alebo materiálové zhodnocovanie nevykonáva v súlade s príslušnými právnymi predpismi.

### 6. Vaša úloha pri spracovaní odpadu z OEEZ

Plnením týchto povinností, a najmä plnením povinnosti zbierať OEEZ oddelene, nevyhadzovať ho spolu s netriedeným komunálnym odpadom a odovzdávať ho na zberných miestach, prispievate ako konečný používateľ k opätovnému použitiu a materiálovému zhodnoteniu OEEZ.

### 7. Význam symbolu preškrtnutého odpadkového koša

Preškrtnutý odpadkový kôš, ktorý sa pravidelne zobrazuje na elektrických a elektronických zariadeniach znamená, že príslušné zariadenie sa musí na konci svojho životného cyklu zbierať oddelene od netriedeného komunálneho odpadu.



Verzia 1.0/marec 2022

## CS Elektrická a elektronická zařízení / informace pro soukromé domácnosti

Směrnice 2012/19/EU o odpadních elektrických a elektronických zařízeních obsahuje celou řadu požadavků na manipulaci s elektrickými a elektronickými zařízeními. Zde jsou shrnuty ty nejdůležitější.

### 1. Oddělený sběr odpadních elektrických a elektronických zařízení

Elektrická a elektronická zařízení, jež se stala odpadem, se označují jako odpadní elektrická a elektronická zařízení (OEEZ). Majitelé OEEZ je musí sbírat odděleně od netříděného komunálního odpadu. OEEZ nepatrí do domovního odpadu, ale do zvláštních systémů pro sběr a vrácení.

### 2. Baterie, akumulátory a lampy

Majitelé OEEZ je musí odevzdat v úplném stavu. Před jejich odevzdáním na sběrném místě ale musí oddělit staré baterie a akumulátory od OEEZ, které nejsou jejich pevnou součástí, stejně tak i lampy, které z nich lze vyjmout, aniž by OEEZ zničili.

### 3. Způsoby, jak vrátit OEEZ

Majitelé OEEZ ze soukromých domácností je mohou odevzdat bezplatně na určených sběrných místech zřízených orgány pro nakládání s komunálním odpadem nebo na místech pro jejich vrácení zřízených výrobcí nebo distributory podle Směrnice 2012/19/EU.

### 4. Prohlášení o ochraně osobních údajů

OEEZ často obsahují citlivé osobní údaje. To se týká zejména zařízení informačních technologií a telekomunikačních zařízení, jako jsou počítače a chytré telefony. Ve vašem vlastním zájmu vezměte prosím na vědomí, že každý koncový uživatel odpovídá za vymazání údajů z OEEZ před jeho likvidací.

### 5. Možný vliv na životní prostředí

OEEZ obsahují látky, které mohou mít nepříznivý vliv na životní prostředí a lidské zdraví, pokud jejich sběr, vrácení, opětovné použití nebo materiálové využití neprobíhá v souladu s příslušnými právními předpisy.

### 6. Vaše úloha při zpracování OEEZ

Plněním těchto povinností, zejména plněním povinnosti sbírat OEEZ odděleně, nevyhadzovat je spolu s netříděným komunálním odpadem, ale odevzdat je na sběrných místech, přispíváte jako koncový uživatel k opětovnému použití OEEZ a využití materiálu z nich.

### 7. Význam symbolu přeškrtnuté popelnice

Symbol přeškrtnuté popelnice, který se uvádí na elektrických a elektronických zařízeních, značí, že se příslušné zařízení po ukončení své životnosti musí zlikvidovat odděleně od netříděného komunálního odpadu.



Verze 1.0 / Březen 2022



Директива 2012/19/ЄС про відходи електричного та електронного обладнання містить велику кількість вимог щодо поводження з електричним та електронним обладнанням. Найважливіші з них наведені тут.

#### 1. Роздільний збір відходів електричного та електронного обладнання

Електричне та електронне обладнання, що перетворилося на відходи, називається відходами електричного та електронного обладнання (ВЕЕО). Власники ВЕЕО повинні збирати їх окремо від несорттованих побутових відходів. Місце ВЕЕО не в побутових відходах, а в спеціальних мережах пунктів роздільного збору відходів.

#### 2. Батареї, акумулятори та лампи

Власники ВЕЕО повинні здавати їх цілими. Однак, власники ВЕЕО повинні відокремлювати старі батареї та акумулятори, які не входять до складу ВЕЕО, а також лампи, які можуть бути зняті, від ВЕЕО, не пошкоджуючи їх перед здачею до пункту збору.

#### 3. Способи повернення ВЕЕО

Власники ВЕЕО з приватних домогосподарств можуть безкоштовно здати їх у визначені пункти роздільного збору відходів державних органів з утилізації відходів або у пункти прийому, створені виробниками чи дистриб'юторами відповідно до Директиви 2012/19/ЄС.

#### 4. Повідомлення про захист персональних даних

ВЕЕО часто містять конфіденційні персональні дані. Особливо це стосується пристроїв інформаційно-телекомунікаційних технологій, таких як комп'ютери та смартфони. У власних інтересах, будь ласка, зверніть увагу, що кожен кінцевий користувач несе відповідальність за видалення даних з ВЕЕО перед їх утилізацією.

#### 5. Потенційний вплив на навколишнє середовище

ВЕЕО містять речовини, які можуть чинити негативний вплив на навколишнє природне середовище та здоров'я людини, якщо їх збір, передача, повторне використання або утилізація не здійснюються з дотриманням вимог відповідного законодавства.

#### 6. Ваша роль у переробці ВЕЕО

Виконуючи дані зобов'язання і особливо виконуючи зобов'язання зі збору ВЕЕО окремо, не викидаючи їх разом з несорттованими побутовими відходами та здаючи в пункти прийому, Ви, будучи кінцевим споживачем, сприяєте повторному використанню та утилізації ВЕЕО.

#### 7. Значення символу перекресленого сміттєвого баку

Перекреслений сміттєвий бак, який регулярно зображується на електричному та електронному обладнанні, вказує на те, що відповідний пристрій після закінчення його життєвого циклу необхідно викидати окремо від несорттованих побутових відходів.



Версія 1.0 / березень 2022 року

## **HU** **Elektromos és elektronikus készülékek / információk magánháztartások számára**

Az elektromos és elektronikus berendezések hulladékairól szóló 2012/19/EU irányelv számos követelményt tartalmaz az elektromos és elektronikus berendezések kezelésére vonatkozóan. A legfontosabbakat itt gyűjtöttük össze.

#### 1. Elektromos és elektronikus berendezések hulladékának elkülönített gyűjtése

A hulladékká vált elektromos és elektronikus berendezéseket elektromos és elektronikus berendezések hulladékának (waste electrical and electronic equipment – WEEE) nevezik. Az elektromos és elektronikus berendezések hulladékait a tulajdonosoknak a nem szelektált települési hulladéktól elkülönítve kell gyűjteniük. Az elektromos és elektronikus berendezések hulladéka nem a háztartási hulladékok közé tartozik, hanem speciális gyűjtő- és visszavételi rendszerekbe adandó le.

#### 2. Elemek, akkumulátorok és lámpák

Az elektromos és elektronikus berendezések hulladékait a tulajdonosoknak teljes állapotban kell leadniuk. Az elektromos és elektronikus berendezések hulladékainak tulajdonosai azonban kötelesek a nem az elektromos és elektronikus berendezések hulladékaiban lévő régi elemeket és akkumulátorokat elkülöníteni, illetve az eltávolítható lámpákat kiszerezni az elektromos és elektronikus berendezések hulladékaiból a megsemmisítésük nélkül, mielőtt átadnák azokat a gyűjtőpontnak.

#### 3. Az elektromos és elektronikus berendezések hulladékainak visszaküldési módja

A magánháztartásokból származó elektromos és elektronikus berendezések tulajdonosai ingyenesen leadhatják azokat a hulladékgazdálkodási közszolgáltatók kijelölt gyűjtőhelyein, illetve a gyártók vagy forgalmazók által a 2012/19/EU irányelv értelmében létrehozott visszavételi pontokon.

#### 4. Adatvédelmi nyilatkozat

Az elektromos és elektronikus berendezések hulladékai gyakran tartalmaznak érzékeny személyes adatokat. Ez különösen igaz az információs és távközlési technológiai eszközökre, mint például a számítógépekre és az okostelefonokra. Saját érdekében, kérjük, vegye figyelembe, hogy a végfelhasználók a felelősek az elektromos és elektronikus berendezések hulladékain lévő adatok törléséért, mielőtt azokat ártalmatlanítanak.

#### 5. Lehetséges környezeti hatás

Az elektromos és elektronikus berendezések hulladékai olyan anyagokat tartalmaznak, amelyek negatív hatással lehetnek a környezetre és az emberi egészségre, ha gyűjtésük, átadásuk, újrafelhasználásuk vagy anyagaik újrahasznosítása nem a vonatkozó jogszabályoknak megfelelően történik.

#### 6. Az Ön szerepe az elektromos és elektronikus berendezések hulladékainak kezelésében

Ezen kötelezettségek teljesítésével, és különösen azzal, hogy Ön, mint végfelhasználó, hozzájárul az elektromos és elektronikus berendezések hulladékainak újrafelhasználásához és anyagaik újrahasznosításához, ha teljesíti azon kötelezettségeit, hogy az elektromos és elektronikus berendezések hulladékait elkülönítve gyűjti, nem teszi azokat válogatás nélküli települési hulladék közé, illetve a gyűjtőhelyeken leadja azokat.

#### 7. Az áthúzott szemeteskuka szimbólum jelentése

Az elektromos és elektronikus berendezéseken rendszeresen feltüntetett áthúzott szemeteskuka jelzi, hogy az adott készüléket életciklusa végén a nem szelektált települési hulladéktól elkülönítve kell gyűjteni.



1.0-s verzió / 2022. március

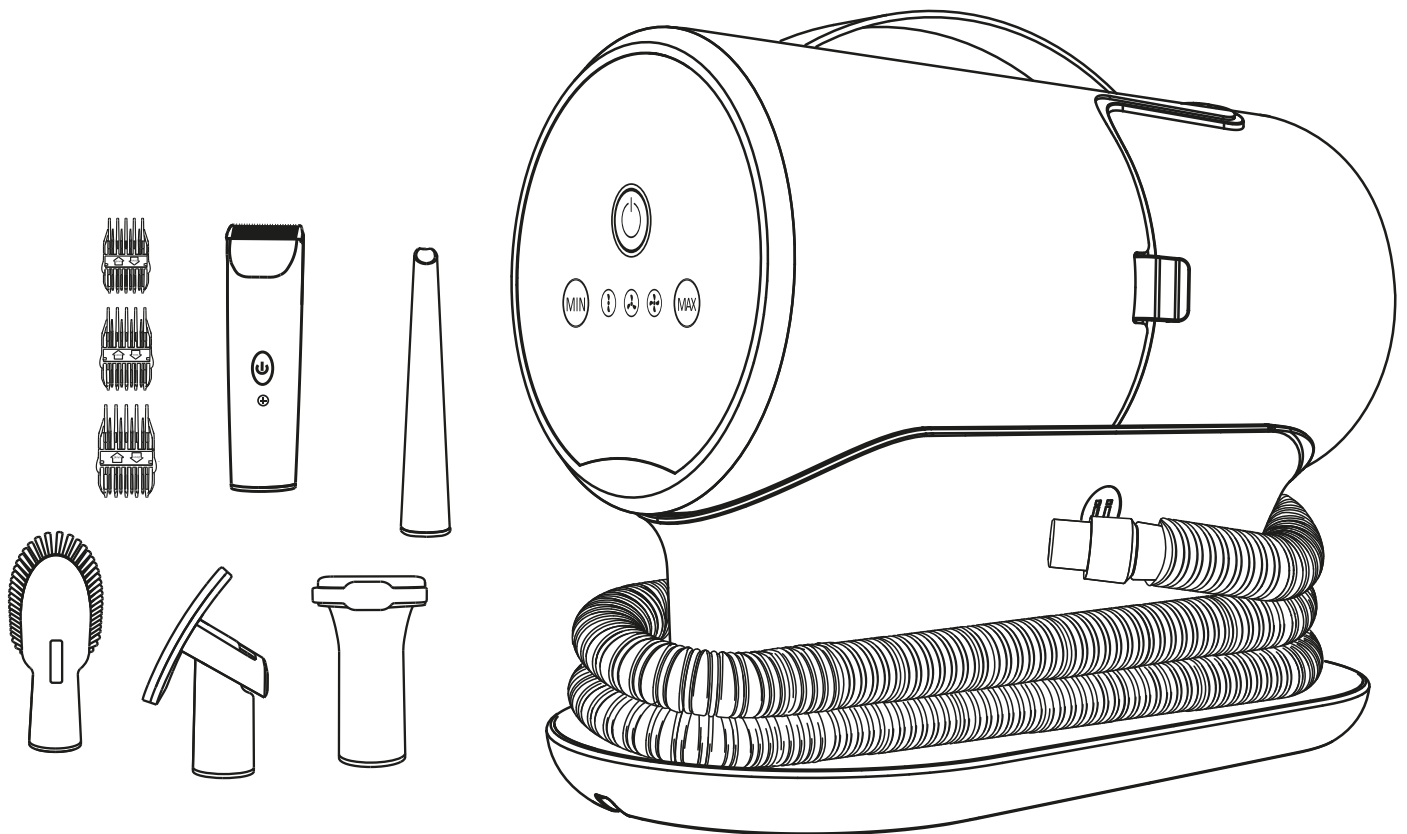

**DE Schermaschinenset mit Fellsauger**  
Gebrauchsanweisung

**EN Clipper Set with fur vacuum**  
Instructions

**FR Kit de tonte avec aspirateur à fourrure**  
Mode d'emploi

**NL Tondeuse-set met vachtafzuiger**  
Handleiding

**IT Set per la tosatura con aspira peli**  
Istruzioni

**SV Klippset med pälsdammsugare**  
Instruktioner

**ES Clipper Set con aspirador de pelos**  
Instrucciones

**RU Комплект машинки для стрижки с пылесосом для шерсти**  
Инструкция

**PT Conjunto de tesouras com aspirador de cabelo**  
Instruções

**PL Zestaw do strzyżenia z odkurzaczem**  
Instrukcja

**CS Sada stříhacích strojků s vysavačem srsti**  
Instrukce

**DA Klippemaskine med støvsuger**  
Vejlledning

**SK Sada zastrihávačov s vysávačom na kožušinu**  
Úvod

**UK Комплект машинки для стрижки з пилососом-гребінцем для шерсті**  
Інструкція

**HU Nyírókészlet szőrszívóval**  
Útmutató



Points de collecte sur [www.quefairedemesdechets.fr](http://www.quefairedemesdechets.fr)  
Privilégiez la réparation ou le don de votre appareil !